

TANK

Пайдалану нұсқаулығы



Пайдалану нұсқаулығы

TANK 700 PHEV

TANK

TANK үлгісіндегі көлікті таңдағаныңыз үшін рақмет.

Автомобиліңізді неғұрлым жақсы білсеңіз, оны пайдалану Сізге соғұрлым қуаныш пен жайлылық әкеледі. Сондықтан автомобильді пайдалануды бастамас бұрын осы нұсқаулықты мұқият оқып шығыңыз. Мұнда Сіз автомобильді пайдалану туралы маңызды ақпаратты таба аласыз және соның арқасында сіз оның барлық техникалық артықшылықтарын толық пайдалана аласыз. Сонымен қатар, Сіз өзіңіздің автомобиліңізге күтім жасау, қауіпсіз жүргізу және жол қауіпсіздігі туралы пайдалы ақпарат аласыз.

Сізге шын жүректен жағымды және қауіпсіз жол тілейміз!

Жалпы мәліметтер

Бұл бөлімде осы нұсқаулықты қалай пайдалану керектігі, таңбалардың мағыналары және т. б. туралы ақпарат бар.

Автомобильді жабдықтау

Осы нұсқаулықта осы сериялы автомобильдердің стандартты жабдықтары, ұлттық стандарттарға сәйкес жиынтыққа кіретін жабдықтар, сондай-ақ автомобильдің белгілі бір моделіне арналған арнайы жабдықтар сипатталғанына назар аударыңыз. Сондықтан, осы нұсқаулықта сипатталған жабдықтың кейбір түрлері мен функциялары Сіздің автомобиліңізде болмауы немесе тек белгілі бір нарықтар үшін шығарылатын автомобильдерде пайдаланылуы мүмкін. Автомобиліңіздің жиынтықталуы туралы ақпаратты оны сатып алу кезінде берілген құжаттардан таба аласыз немесе оны авторизацияланған дилерден сұрай аласыз.

Компоненттер, қосалқы бөлшектер және керек-жарақтар

Бүгінгі таңда автомобиль иелерінің тек түпнұсқа қосалқы бөлшектерді ғана емес, сонымен қатар автомобильдің осы моделіне сәйкес келетін басқа өндірушілердің қосалқы бөлшектері мен компоненттерін сатып алу мүмкіндігі бар. Түпнұсқа емес қосалқы бөлшектер мен компоненттерді пайдалану, олар тиісті мемлекеттік органдарда сертификатталған болса да, автомобильдің қауіпсіздігіне кері әсерін тигізуі мүмкін. Біз автомобильге орнатылған түпнұсқа емес қосалқы бөлшектер мен компоненттерге қатысты ешқандай жауапкершілік көтермейміз және кепілдік бермейміз.

Автомобильді түпнұсқа емес компоненттерді пайдаланып түрлендіруге тыйым салынады. Түпнұсқа емес компоненттерді қолдана отырып қайта жабдықтау автомобильдің жұмысына, қауіпсіздігіне немесе қызмет ету мерзіміне

әсер етуі мүмкін, сонымен қатар заң талаптарының бұзылуына әкелуі мүмкін. Сонымен қатар, егер автомобильдің жұмысындағы ақаулар мен проблемалардың себебі оның қайта жабдықтау болса, автомобильге сапа кепілдігі қолданылмайды.

Аспаны тежегіш жүйесін және автомобильдің басқа жүйелерін қайта жабдықтауға тыйым салынады. Бұл жүргізу қауіпсіздігіне теріс әсер етуі мүмкін.

Сақтандырғыш блогына өзгерістер енгізуге тыйым салынады, себебі бұл автомобильдің электр жабдықтарының жұмысына теріс әсер етуі мүмкін.

Электрондық компоненттерге, бағдарламалық жасақтамаға және электр сымдарына өзгерістер енгізу олардың функционалдығына, сондай-ақ басқа компоненттердің, атап айтқанда қауіпсіздік жүйелерінің жұмысына әсер етуі мүмкін. Бұл өз кезегінде автомобильдің қауіпсіздігіне әсер етеді және апат немесе жарақат алу қаупін арттырады. Осы себепті сымдарға, электрондық компоненттерге және бағдарламалық жасақтамаға өзгерістер енгізуге тыйым салынады.

Осы нұсқаулықтың өзектілігі

Осы нұсқаулықта ұсынылған барлық ақпарат оны шығару сәтінде өзекті болып табылады. Алайда, біз өз өнімдерімізді үнемі жетілдіріп отыратындықтан, ондағы мәліметтерді қосымша ескертусіз жаңарту құқығын өзімізге қалдырамыз.

Нұсқаулықта сипатталған және иллюстрацияларда бейнеленген жабдық Сіздің автомобиліңіздегі жабдықтан өзгеше болуы мүмкін.

Осы нұсқаулықта ұсынылған дисплей суреттері (суреттерді, белгішелерді, мәтінді және т.б. қоса) тек иллюстрацияға арналған. Дисплейде көрсетілетін ақпарат автомобильдің жиынтықталуына, бағдарламалық жасақтаманың нұсқасына, қолданылатын тақырыптар мен теңшеулерге байланысты өзгеруі мүмкін. Автомобиліңіздің нақты жиынтықталуын басшылыққа алыңыз.

Шартты белгілер

⚠ Ескерту

Ерекше назар аударуды қажет ететін ескерту ақпаратын білдіреді.

Оны елемеу ауыр жарақат пен өлімге әкелуі мүмкін. Мұндай ескертулер өзіңізге және айналаңыздағыларға жарақат алу қаупін азайту үшін қандай әрекеттер жасау не жасамау керектігін хабарлайды.

⚠ Назар аударыңыз

Сақтық шаралары туралы ақпаратты білдіреді.

Мұндай сақтық шараларын елемеу автомобильге немесе оның жабдықтарына зақым келтіруі мүмкін. Мұндай ескертулер автомобильге және оның жабдықтарына зақым келтіру қаупін болдырмау немесе азайту үшін қандай әрекеттер жасау не жасамау керектігін хабарлайды.

ℹ Пайдалы ақпарат

Ұсыныстарды білдіреді.

Сізге пайдалы болуы мүмкін көмекші ақпаратты қамтиды.

(▷X бет)

Осылайша, белгілі бір мәселе бойынша қосымша ақпаратпен танысуға болатын бет нөмірлері көрсетіледі.

Сақтық шаралары

⚠ Ескерту

Көлік жүргізу кезіндегі жалпы сақтық шаралары:

- › Салауатты жүргізу: алкоголь, есірткі, дәрі-дәрмек немесе анестетиктер жүргізушінің реакциясын бәсеңдетеді, жағдайды бағалау және үйлестіру қабілетін нашарлатады, бұл көлік құралын бақылауды жоғалтуға және ауыр апатқа әкелуі мүмкін.

- › Абайлап жүргізу: Автомобильді басқару процесінде аса сақ болу керек. Шешім қабылдау және апаттардың алдын алу үшін әрқашан басқа жүргізушілердің немесе жаяу жүргіншілердің жол бойындағы қате әрекеттеріне назар аударыңыз.

- › Мұқият жүргізу: жүргізуші барлық назарын автомобиль жүргізуге аударуы керек. Басқару түймелерін реттеу, ұялы телефонмен сөйлесу немесе оқу сияқты жүргізушіні алаңдататын кез келген әрекет соқтығысуға әкелуі мүмкін және Сізді, жолаушыларды және айналаңыздағы адамдарды ауыр жарақат алу немесе өлім қаупіне ұшыратады.

⚠ Ескерту

Балаларды, мүмкіндігі шектеулі адамдарды немесе үй жануарларын автомобильде қараусыз қалдырмаңыз.

- › Балалар, мүмкіндігі шектеулі адамдар немесе үй жануарлары автомобильден өздігінен шыға алмайды және өздеріне көмек көрсете алмайды. Өртүрлі климаттық жағдайларда автомобиль ішіндегі температура өте жоғары немесе өте төмен болуы мүмкін, бұл жарақатқа немесе тіпті өлімге әкелуі мүмкін.

- › Егер балалар немесе үй жануарлары кілттерге қол жеткізе алса, олар автомобильді қозғалысқа келтіре алады, сонымен қатар өздеріне және басқа жол қозғалысына қатысушыларға қауіп төндіруі мүмкін, мысалы, қозғалтқышты іске қосу, тұрақ тежегішін босату, берілісті ауыстыру, есіктерді немесе терезелерді ашу арқылы.

Жол талғамайтын көліктер туралы

Бұл автомобиль әмбебап модель болып табылады. Ол қалалық жол талғамайтын көліктің жайлылығын қамтамасыз етеді және толық жетекті басқару жүйесімен және дифференциалды бұғаттаумен жабдықталған модельдер ойлы-қырлы жердегі кедергілерді жеңу қабілетімен ерекшеленеді, бұл әртүрлі жағдайларда пайдаланушылардың қажеттіліктерін қанағаттандыруға мүмкіндік береді.

Жолсыздықта көлік жүргізу дағдыларын алу үшін сертификатталған мамандандырылған алаңда бірқатар практикалық сабақтардан өту керек. Жердің қиын жағдайында көлік жүргізу үшін жеткілікті дайындық пен бай тәжірибе қажет, сонымен қатар қосымша жабдықты орнату қажет. Әйтпесе, жарақат алу және автомобильге және басқа заттарға зақым келтіру қаупі бар. Өтінеміз, абайлап жүргізіңіз. Жолсыздықта жолға шықпас бұрын әрқашан маршрут пен жол жағдайларын мұқият зерттеңіз.

Жүргізуші қауіпсіздікті қамтамасыз ету үшін автомобильдің барлық функцияларын пайдалану керек.

Гибридті автомобильдер туралы ақпарат

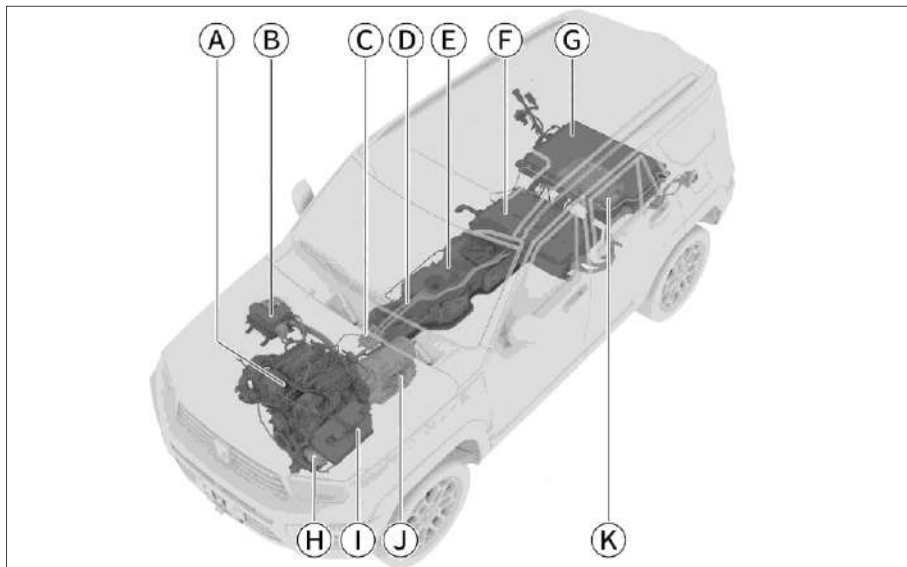

817E3AF91F30

- | | |
|-----------------------------------|-----------------------------------|
| Ⓐ Қозғалтқыш | Ⓔ Қуат көзі В |
| Ⓑ Жетек қозғалтқышының бақылағышы | Ⓕ Кондиционер компрессоры |
| Ⓒ Кондиционер жылытқыштары | Ⓖ Аккумуляторлық батарея |
| Ⓓ Жоғары вольтты сымдар бумасы | Ⓗ Трансмиссия |
| Ⓔ Отын бағы | Ⓙ Автомобильді зарядтау құрылғысы |
| Ⓕ Қуат көзі А | |

Бұл автомобиль қайта зарядталатын гибридті автомобиль болып табылады, оның сипаттамалары қарапайым отынмен жұмыс істейтін автомобильдерден ерекшеленеді. Гибридті автомобильдердің ерекшеліктерімен танысып, көлік жүргізу кезінде абай болу керек.

⚠ Ескерту

- › Жоғары кернеу туралы ескерту белгісімен белгіленген автомобиль бөлшектеріне, қызғылт сары кабельдерге және олардың қосқыштарына қол тигізбеңіз, сондай-ақ жоғары вольтты электр тогының соғуын болдырмау үшін аталған компоненттерді алып тастамаңыз немесе ауыстырмаңыз.
- › Қуат қосулы кезде жоғары вольтты қуат жүйесі қатты қызуы мүмкін. Жоғары кернеулі және қатты қыздырылған бөлшектерден сақ болыңыз және әрқашан ескерту жапсырмаларындағы нұсқауларды орындаңыз.

i Пайдалы ақпарат

- › Тартқыш аккумулятор батареясының жұмыс істеуі үшін оңтайлы температура диапазоны - 10-дан 40 °С-қа дейін. Автомобильді 24 сағаттан астам жоғары немесе өте төмен температураға ұшырату ұсынылмайды, әйтпесе батареяның өнімділігі төмендеуі мүмкін.
- › Егер тартқыш аккумулятор батареясының температурасы тым жоғары немесе тым төмен болса, энергияны қалпына келтіру және қуат шығысы төмендейді, бұл төтенше жағдайда жоғары вольтты желіні өшіріп, батареяның жұмысын тоқтатуы мүмкін.
- › Тартқыш аккумулятор батареясының батарея блогының ішінде батарея және жоғары вольтты басқару тізбектері бар. Егер сұйықтық батарея блогына енсе, қысқа тұйықталу, тоқтың ағуы және батареяның қосылатын желілері мен тізбектерінің коррозиясы мүмкін. Сондықтан батарея блогына әртүрлі сұйықтықтардың түспейтініне көз жеткізу керек.
- › Жүру қашықтығы көлік жүргізу тәсілінің айырмашылығына (мысалы, жиі үдеу және баяулау), жол жағдайларына (мысалы, ұзақ көтерілу), температураға (мысалы, төмен температура) және қуат тұтынатын құрылғылардың қосулы немесе қосылмағандығына (мысалы, кондиционер) байланысты өзгеруі мүмкін.
- › Химиялық процестердің әсерінен аккумулятор батареясының сыйымдылығы табиғи түрде төмендейді. Демек, біраз уақыттан бері қолданылып келе жатқан электромобильдерде бір батарея зарядының диапазоны төмендеуі мүмкін.

Гибридті автомобильдерді басқару қарапайым автомобильдер сияқты жүзеге асырылады. Гибридті жетек жүйесі қозғалыс жағдайына байланысты іштен жанатын қозғалтқыш пен электр қозғалтқышын пайдалануды қиыстырады, бұл отын үнемдеуге және зиянды шығарындыларды азайтуға мүмкіндік береді.

- › Электр қозғалтқышы әдетте автомобильдің төмен жылдамдықпен қозғалуы үшін қолданылады.
- › Іштен жанатын қозғалтқыш әдетте көлікті жоғары жылдамдықта немесе белсенді жүргізу стилінде жүргізу үшін қолданылады.

Сыртқы түрі

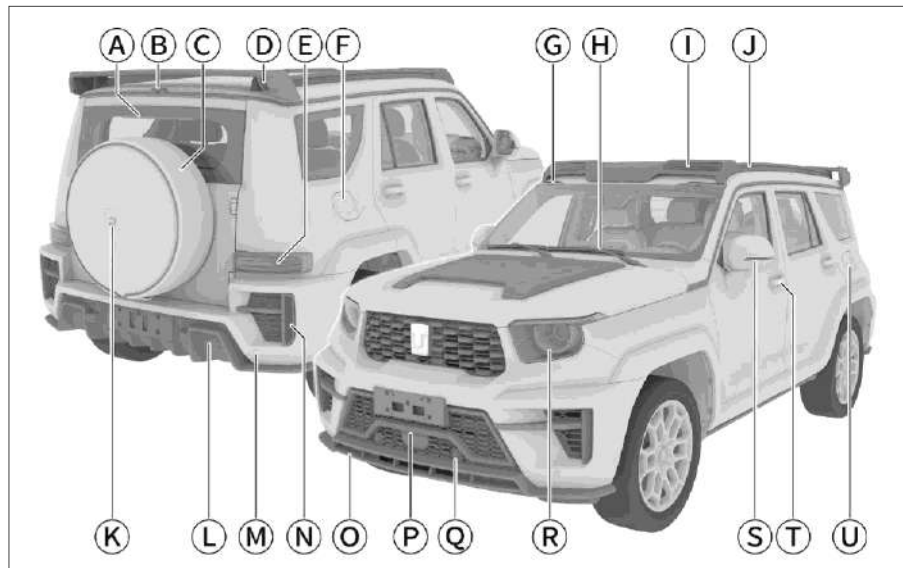

E1EBDB4FE5BC

- А Қосымша тоқтату сигналы
- В Зияткер ішкі артқы көрініс камерасы
- С Қосалқы шина
- Д Артқы контур шамдары
- Е Артқы аралас шам
- Ғ Отын бағының люгі
- Г Жоғарғы қақпақтың алдыңғы әрлеуі
- Ғ Алдыңғы шыны тазалағыш
- І Алдыңғы контурлық шамдар
- Ј Шатыр рейлингтері
- К Автомобильдің жиынтықталуына байланысты мыналар үшін қолданылатын камера:
- Айналмалы шолу жүйелері Зияткер тұрақ жүйесі
- Артқы қозғалыс кезінде көмек көрсету жүйелері
- Л Артқы ілінісу құрылғысының қақпағы
- М Соқтығысудың алдын алуға арналған радар
- N Артқы тұманға қарсы фаралар / Артқы фаралар
- О Алдыңғы ілінісу құрылғысының қақпағы
- Р Көлемді көрінісі бар панорамалық сурет
- Q Соқтығысудың алдын алуға арналған радар
- Р Алдыңғы аралас фара
- С Сыртқы айналар
- Т Есік тұтқалары
- U Зарядтау портының қақпағы

Салон интерьері

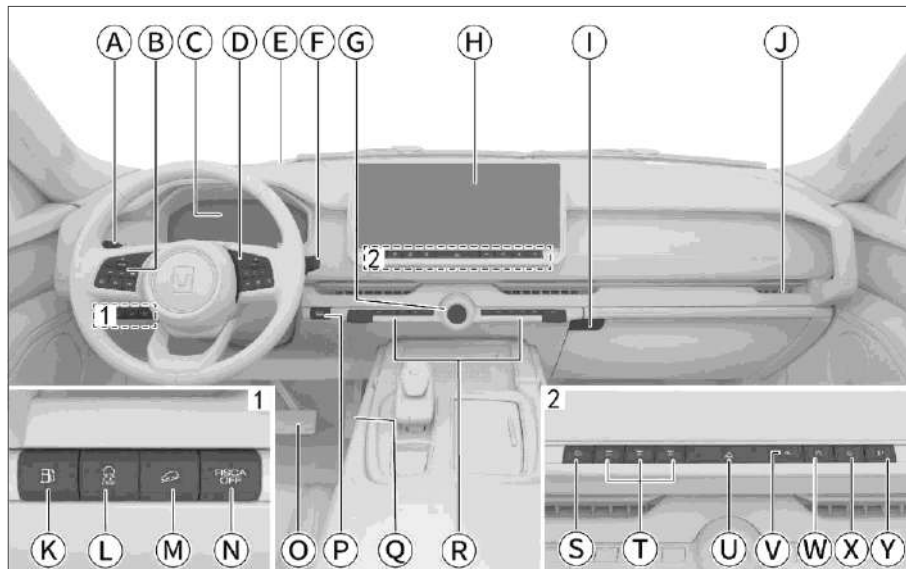

C17B009D211A

- Ⓐ Жарықтандыруды басқарудың аралас қосқышы
- Ⓑ Рөл дөңгелегінің сол жағындағы мыналарға арналған түймелер:
Адаптивті круиз-бақылау жүйесі
Зияткер круиз-бақылау жүйесі
Жылдамдықты белсенді шектеу
Мультимедия жүйесін басқару
- Ⓒ Аспаптар комбинациясы
Аспаптар комбинациясының индикаторлары
- Ⓓ Рөл дөңгелегінің оң жағындағы келесі жүйелерді басқаруға арналған түймелер:
Аспаптар комбинациясын басқару
Мультимедиялық жүйені басқару
- Ⓔ Проекциялық дисплей (HUD)
- Ⓕ Шыны тазалағыштың аралас қосқышы
- Ⓖ Сұйық кристалды сағат
- Ⓗ Орталық дисплей
- Ⓘ Қолғап қорабы
- Ⓣ Климат-бақылау жүйесінің бүйірлік желдеткіш тесіктері
- Ⓚ Отын бағының қақпағын ашу түймесі
- Ⓛ Электрондық тұрақтандыру жүйесінің түймесі
- Ⓜ Төмен түсу кезінде көмек көрсету жүйесінің түймесі
- Ⓝ Аударылу датчигі бар қауіпсіздік жастықшасын қорғау жүйесінің түймесі
- Ⓞ Тежегіш педалі
- Ⓟ Қуат қосқышы
- Ⓠ Акселератор педалі
- Ⓡ Кондиционерді басқарудың алдыңғы панелі
- Ⓢ Қуат режимін ауыстырудың жиі қолданылатын түймелері
- Ⓣ Дифференциалды бұғаттау түймесі
- Ⓤ Авариялық жарық дабылын қосу түймесі
- Ⓥ 4L түймесі
- Ⓦ Жартылай белсенді тұрақтандырғыш жүйесі
- Ⓧ Жолсыздықта круиз-бақылау функциясы түймесі
- Ⓨ «Танк бұрылысы» түймесі

Орталық консоль

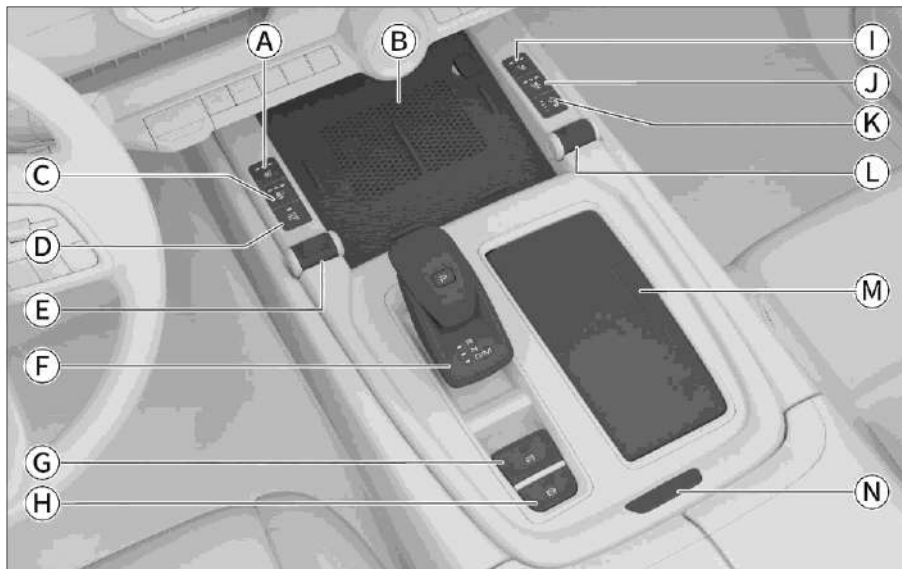

F072A093AE3E

- А Жүргізуші отырғышын жылыту түймесі
- Б Сымсыз зарядтау панелі
- С Жүргізуші отырғышын желдету түймесі
- Д Жиынтықталуына байланысты:
 - Соқтығысу қаупі туралы ескерту жүйесі
 - Айналмалы шолу жүйесі
 - Зияткер тұрақ жүйесі
 - Артқы қозғалыс кезінде көмек көрсету жүйесі
- Е Жол талғамайтын көлік режимінің қосқышы
- Ә Берілістерді ауыстыру интірегі
- Г Электромеханикалық тұрақ тежегішінің түймесі
- Ғ Автоматты тұрақ түймесі
- Д Жолаушылар отырғышын жылыту түймесі
- Ж Жолаушылар отырғышын желдету түймесі
- Қ Аспа деңгейінің датчигі
- Л Аспа режимінің қосқышы
- М Алдыңғы шыныаяқ ұстағыштар
- Н Алдыңғы қатардағы шынтақ таянышта сақтау бөлімін ашу түймесі

Мазмұны

Ашу және жабу

Смарт-кілт.....	18
Механикалық кілт	20
Есіктер	21
Есік құлыптарының теңшеулері.....	21
Бұғаттау және бұғаттан шығару	22
Балалар құлпы	24
Автоматты қайта бұғаттау	25
Соқтығысу кезінде автоматты бұғаттан шығару	25
Қозғалыс кезінде автоматты бұғаттау	25
Жүк бөлімшесінің есігі.....	26
Жылжымалы табалдырықтар	28
Терезелер	29
Артқы есік терезелерінің күн перделері.....	33
Капот	35

Автомобильді іске қосу және басқару

Қуат режимдерін ауыстыру	38
Автомобильді іске қосу және өшіру.....	39
Басқару теңшеулері.....	41
Қуат режимін ауыстыру	42
Рөл дөңгелегі	44
Рөл дөңгелегін реттеу	44
Рөл дөңгелегін жылыту	44
Жад / рөл дөңгелегінің сәлемдесуі.....	44
Рөлдік басқаруды күшейткіштің	

режимдері	44
Рөл дөңгелегін бейтарап күйге орнату қажеттілігі туралы ескерту	45
Дыбыстық сигнал	45
Артқы көрініс айналары	46
Ағынды беру бар салонның артқы көрініс айнасы	46
Сыртқы артқы көрініс айналары	48
Берілісті ауыстыруды басқару	50
Беріліс сипаттамасы	50
Берілістерді ауыстыру	50
Бірқалыпты бастау функциясы	53
Қозғалысты бастау	53
Тоқтау.....	54
Тұрақ тежегіші	55
Электромеханикалық тұрақ тежегіші (EPB)	55
Автомобильді автоматты түрде орнында ұстау функциясы (AVH)	56
Жарықтандыруды басқару	57
Жарықтандыру теңшеулері	57
Жарықтандыруды басқарудың аралас қосқышы	57
Күндізгі жарық шамдары	60
Алдыңғы тұманға қарсы фараларды қосалқы жарықтандыру	60
Жарықтандырудың жарықтығын реттеу.....	60
Авариялық жарық дабылы	60
Салонды жарықтандыру	61
Сәлемдесу жарығы.	62

Салонды жарықтандыру	62
Төбедегі жұлдызды аспан	62
Жел әйнегін тазалағыштар	63

Көлік жүргізуге көмек көрсету жүйелері

Тұраққа көмек көрсету жүйесі	68
Тұраққа көмек көрсету жүйесінің датчиктері.....	68
Тұраққа көмек көрсету жүйесінің теңшеулері	70
Соқтығысу қаупі туралы ескерту жүйесі	71
Айналымалы шолу жүйесі	71
Зияткер тұрақ жүйесі	73
Автомобильдің тұрақ орнынан артқы бағытта шығуына көмек	74
Жүргізу кезінде зияткер көмек жүйелері	76
Жүргізу кезіндегі зияткер көмек жүйесінің датчиктері.....	76
Алға жылжу кезінде көмек	78
Соқыр жерлерді бақылау жүйесі	83
Жолақ бойынша жүру кезінде көмек жүйесі.....	85
Жол белгілері	87
Адаптивті круиз-бақылау жүйесі	89
Зияткер круиз-бақылау жүйесі.....	92
Жылдамдықты белсенді шектеу жүйесі.....	97
Шинаның қысымын бақылау жүйесі (TPMS)	99
Рөлде шаршау туралы ескерту.....	101
Жаяу жүргіншілер туралы ескерту жүйесі (VSG).....	102
Проекциялық дисплей жүйесі (HUD)	103

Көлік жүргізу кезінде көмек жүйелері.....	104
Көлік жүргізуге көмек көрсету жүйелерін пайдалану кезіндегі сақтық шаралары.....	104
Бұғаттауға қарсы тежеу жүйесі (ABS).....	104
Төтегіш күшін электронды тарату жүйесі (EBD)	104
Төтенше тежеуге көмек көрсету жүйесі.....	104
Тайғанақтауға қарсы жүйе (TCS).....	105
Аударылудың алдын алу жүйесі (RMI).....	105
Қайталама соқтығысуды жұмсарту жүйесі.....	105
Көтерілуге көмек көрсету жүйесі (HNC).....	105
Төмен түсуге көмек көрсету жүйесі (HDC).....	105
Рөлдік басқаруды электр күшейткіш жүйесі	106
Электрондық тұрақтандыру жүйесі.....	106
Динамикалық тұрақтандыру жүйесі.....	106
Пайдаланылған газдардың уыттылығын төмендету жүйесі	108
Жалпы ақпарат	108
Оттегі датчигі.....	108
Каталитикалық бейтараптандырғыш.....	108
Турбокомпрессор	108
Отын буын бақылау жүйесі	108
Картерлік газдардың қайта айналу жүйесі.....	108
Автомобильді диагностикалау жүйесі.....	109
Қуатты басқару жүйесі	110

Тіркемемен қозғалыс112

Жолсыздықта қозғалу жүйелері

Толық жетекті басқару жүйесі120
Сараптамалық режим124
Дифференциалды бұғаттау126
Пневматикалық аспа129
Жартылай белсенді тұрақтандырғыш жүйесі133
Жол талғамайтын режим.....134
Су деңгейін бақылау135
Жолсыздықтағы круиз-бақылау136
Танк бұрылысы.....138

Аспаптар комбинациясы мен дисплей

Аспаптар комбинациясы140
Аспаптар комбинациясы туралы жалпы мәліметтер140
Аспаптарды басқару141
Аспаптар комбинациясының индикаторлары142
Орталық дисплей151
Мультимедиялық жүйені басқару.....151
Сыртқы құрылғыларды қосу.....152
Дисплей153
Жоғарғы панель153
[Үйге]154
Жылдам қол жеткізу панелі.....155
Автомобиль теңшеулері155
Жүйе теңшеулері155
Жаңғырту көздері157
Байланыс158
Ұялы телефонды қосу158

Space.....160
Артқы дисплей161

Жанармай құю және зарядтау

Отын құю164
Зарядтауды басқару166
Баяу зарядтау167
Жылдам зарядтау171
Энергияны қайта алу.....172

Ыңғайлылық пен жайлылықты қамтамасыз ететін құрылғылар

Алдыңғы отырғыштар174
Алдыңғы отырғыштардың бас тірегіштері.....174
Жүргізуші отырғышын реттеу175
Жолаушылар отырғышын реттеу.....175
Алдыңғы отырғыштарды жылыту/желдету176
Алдыңғы отырғыштар жады / сәлемдесу / массажы177
Артқы отырғыштар.....179
Артқы қатардағы отырғыштардың бас тірегіштері179
Артқы отырғыштар.....179
Жылыту/желдету/ массажы бар артқы қатардағы отырғыштар.....180
Климат-бақылау жүйесі182
Климат-бақылау жүйесін басқару панелі.....182
Климат-басқару жүйесінің теңшеулері экраны186
Климат-бақылау жүйесінің дефлекторлары190

Кондиционерлеу жүйесін пайдалану бойынша ұсыныстар	191
Салонды тазарту жүйесі	192
Сұйық кристалды сағат	193
Күнге қарсы күнқағар.....	194
Косметикалық айна	195
Қуат қосқышы	196
Ұялы телефонды сымсыз зарядтау.....	199
Ілмектер	201

Сақтау құрылғылары

Қолғап жәшігі.....	204
Сақтау бөлімшелері	205
Алдыңғы отырғыштардың шынаяқ ұстағыштары.....	206
Артқы қатар отырғыштартарының шынаяқ ұстағышы	207
Көзілдірік қабы	208
Жүк бөлімшесінің қақпағы	209
Рейлингтер.....	210

Қозғалыс кезінде қауіпсіздікті қамтамасыз ету

Қауіпсіздік белдіктері	212
Қауіпсіздік белдігін дұрыс бекіту	212
Үш нүктелі қауіпсіздік белдіктерін пайдалану	213
Алдыңғы отырғыштардың қауіпсіздік белдігінің биіктігін реттеу	213
Алдын ала тартқышы бар алдыңғы отырғыштардың қауіпсіздік белдіктері.....	214
Қауіпсіздік жастықтары	216
Қауіпсіздік жастықтары жүйесіне шолу.....	216
Алдыңғы қауіпсіздік жастықтары.....	217
Шептік қауіпсіздік жастықтары	218
Қауіпсіздік перделері	219
Аударылу датчигі бар қауіпсіздік	

жастығы.....	219
Балалар ұстау жүйесі	221
Балалар креслоларын қауіпсіз пайдалану жөніндегі нұсқаулар.....	221
Балалар креслоларын бекіту нүктелері.....	222
Балалар автокреслоларының ұсынылатын түрлері	222
Балалар креслоларын орнату тәсілдері.....	223
Автомобильді айдап кетуге қарсы жүйе.....	226
Соқтығысу кезінде отын беруді тоқтату жүйесі.....	227
Оқиға деректерін тіркеуші (EDR).....	228
Жоғары кернеу кезіндегі сақтық шаралары.....	232
Жоғары кернеу туралы ескерту жапсырмалары.....	232
Автомобильді диагностикалау және техникалық қызмет көрсету режимі.....	234
Аккумуляторлық батареяны қорғау қосқышы.....	234
Шұғыл өшіру нүктесі.....	235

Төтенше жағдайдағы әрекеттер

Есіктерді апаттық бұғаттау	238
Жүк бөлімшесінің есігін апаттық бұғаттан шығару	239
Әйнек көтергіштерді басқару бағдарламасын арылту.....	240
Жылжымалы табалдырықтарды басқару бағдарламасын арылту.....	241
Аспаптар мен мультимедиялық жүйені қайта жүктеу	242
Рөл дөңгелегін бұғаттан шығарудың мүмкін еместігі	243
Р берілісін бұғаттан шығарудың мүмкін еместігі.....	244
Борттық құралдар жиынтығы	245

Автомобильдің көтерілу нүктелері.....	246
Шиналардың ақаулары	247
Апат жағдайындағы әрекеттер	253
Автомобиль сынған жағдайда	256
Акумулятор батареясы зарядының бітуі.....	259
Кілттің қуат элементі зарядының бітуі	261
Қозғалтқыштың қызып кетуі	263
Жедел қызметтерге қоңырау шалу жүйесі.....	264

Пайдалану және техникалық қызмет көрсету бойынша ұсыныстар

Автомобильді басқару ережелері.....	268
Қозғалыс басталар алдында.....	268
Көлік жүргізу кезінде.....	268
Жолаушыларға арналған сақтық шаралары	270
Автомобильдің тоқтауы және тұрақ.....	271
Үнемді жүргізу.....	271
Жүргізіп бейімдеу кезеңінде автомобильді басқару бойынша ұсыныстар.....	272
Қолайсыз жағдайларда автомобильді жүргізу бойынша ұсыныстар.....	273
Тұман жағдайында көлік жүргізу.....	273
Жаңбыр жағдайында көлік жүргізу.....	273
Су басқан учаскеден өту.....	273
Жылдың ыстық маусымында автомобильді басқару.....	274
Жылдың суық маусымында автомобильді басқару.....	275
Жолсыздық жағдайында көлік жүргізу бойынша ұсыныстар.....	278
Автомобильге техникалық қызмет көрсету қажеттілігі.....	281
Мотор бөлігіне техникалық	

қызмет көрсету.....	282
Мотор бөлігінің түрі	282
Әйнек жуғыш сұйықтық	283
Мотор майы.....	283
Қозғалтқыштың/электр жетегі жүйесінің салқындатқыш сұйықтығы.....	284
Тежегіш сұйықтығы	285
Радиатор	285
Акумуляторлық батарея	286
Сақтандырығыштарды тексеру және ауыстыру	287
Жел әйнегі тазалағышының қылшақтарын ауыстыру	289
Климат-бақылау жүйесіне қызмет көрсету	291
Жылжымалы табалдырықтарға қызмет көрсету.....	292
Фараларға техникалық қызмет көрсету.....	293
Шиналарға күтім жасау.....	294
Шанаққа күтім жасау.....	296
Салонға күтім жасау.....	298
Коррозияның алдын алу шаралары.....	300
Автомобильді ұзақ уақыт сақтау.....	301
Автомобильге техникалық қызмет көрсету.....	302
Жоспарлы техникалық қызмет көрсету кестесі.....	304
Техникалық сұйықтықтарды тексеру пункттері	306
Ауыр пайдалану шарттары	306
«Жолдағы көмек» бағдарламасы.....	307
Жоспарлы техникалық қызмет көрсетуден өту туралы куәлік.....	308

Кепілді қызмет көрсету

Кепілдік міндеттемелері туралы мәліметтер	314
Шанақты тексеру	317
Кепілдік туралы не білуіңіз керек.....	320

Автомобиль иесінің міндеттері	323
Одометрді ауыстыру карточкасы.....	324
Автомобиль туралы ақпараты бар тіркеу карточкасы	327
Иесінің ауысымын тіркеу карточкасы.....	331
Арнайы белгілер.....	333
Сату алдындағы дайындық.....	334

Техникалық деректер

Автомобильдің сәйкестендіру нөмірі...	336
Қозғалтқыш нөмірі (E30Z)	337
Негізгі параметрлер	338
Динамикалық параметрлер	339
Шасси параметрлері.....	340
Майлар мен сұйықтықтардың параметрлері	341
Отырғыш параметрлері	343

1

Ашу және жабу

Смарт-кілт	18
Механикалық кілт.....	20
Есіктер	21
Жүк бөлімінің есігі	26
Жылжымалы табалдырықтар	28
Терезелер	29
Артқы есік терезелерінің күн перделері	33
Капот.....	35

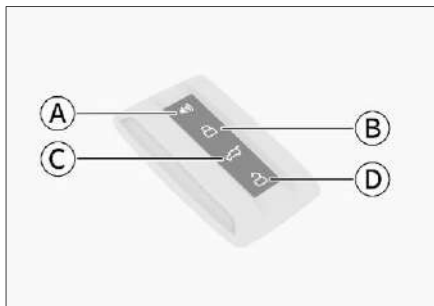

- А Автомобильді іздеу
- В Бұғаттау түймесі
- С Жүк бөлімшесінің есігін басқару түймесі
- D Бұғаттан шығару түймесі

Автомобильді іздеу түймесі

Барлық есіктер, артқы есіктер мен капот құлыптаулы, ал смарт-кілт белсенді диапазонда болғанда, автомобильді іздеу функциясын белсенді қылу үшін автомобильді іздеу түймесін басыңыз. Функция теңшеулеріне байланысты автомобиль автомобильді жылдам табуға көмектесу үшін сигнал береді (дабыл шамдары жыпылықтайды немесе дыбыстық сигнал береді).

Орталық дисплейде автомобильді іздеу режимі туралы еске салуды орнату үшін [Автомобиль] → [Жарықтандыру] → [Даралау] тармағын таңдаңыз.

Егер автомобильді іздеу функциясы белсенді болса, автомобильді іздеу түймесін қайта басу осы функцияны өшіреді.

Бұғаттау түймесі

Бұғаттау түймесін басқан кезде автомобиль бұғатталады және функция теңшеулеріне байланысты автомобиль сигнал береді (дабыл шамдары бір рет жыпылықтайды немесе дыбыстық сигнал шығады).

Орталық дисплейде автомобильді бұғаттау туралы еске салуды орнату үшін [Автомобиль] → [а/м сыртта] → [Есікті құлыптау] тармағын таңдаңыз.

1 Пайдалы ақпарат

Егер автомобильді құлыптау кезінде кері байланыс болмаса, барлық есіктердің, жүк бөлімшесі есігінің және капоттың толық жабылғанын тексеріңіз.

Жүк бөлімшесі есігін басқару түймесі

Жүк бөлімшесі есігін басқару түймесін ұзақ басу есікті бұғаттан шығарады. Жүк бөлімшесі есігін ашу үшін бұғаттан шығарғаннан кейін осы есіктің микроқосқышын 30 секунд басыңыз.

Бұғаттан шығару түймесі

Бұғаттан шығару түймесін басқан кезде, автомобиль ағымдағы бұғаттан шығару режиміне сәйкес [Барлық есіктер] немесе [Жүргізуші есігі] бұғаттан шығарылады.

Сәтті бұғаттан шығарғаннан кейін дабыл шамдары екі рет жыпылықтайды.

Орталық дисплейде кілтпен бұғаттан шығару режимін орнату үшін [Автомобиль] → [а/м сыртта] → [Есікті құлыптау] тармағын таңдаңыз.

⚠ Назар аударыңыз

- › Беріліс жиілігін өз қалауыңыз бойынша өзгертпеңіз, беріліс қуатын арттырмаңыз (қосымша қуат күшейткіштерін пайдалануды қоса), сыртқы антеннаны немесе басқа таратқыш антенналарды пайдаланбаңыз.
- › Смарт-кілтті пайдалану ресми радио-байланыс қызметтеріне кедергі болмауы керек. Егер Сіз кедергі жасап жатқаныңызды байқасаңыз, оны пайдалануды тоқтатыңыз және оларды жою үшін қажетті шараларды қолданыңыз. Осыдан кейін сіз смарт-кілтті пайдалануды жалғастыра аласыз.
- › Құрылғыны пайдаланған кезде оның жұмысына әртүрлі радио жабдықтары әсер етуі мүмкін, бұл функциялардың уақытша бұзылуына әкелуі мүмкін.

Назар аударыңыз

Смарт-кілтте электронды компоненттер бар. Оның зақымдануын болдырмау үшін келесі нұсқауларды орындау қажет:

- › Кілтті бақылау панелі сияқты ыстыққа ұшырайтын жерде қалдырмаңыз.
- › Кілтті қажетсіз бөлшектемеңіз.
- › Кілтті басқа заттарды соғу үшін пайдаланбаңыз.
- › Кілтті суға батырмаңыз немесе оны ультрадыбыстық тазартқышта өңдемеңіз.
- › Кілтті ұялы телефондар сияқты электромагниттік толқындар шығаратын құрылғылармен қалдырмаңыз.

Механикалық кілт

Механикалық кілт смарт-кілттің ішінде орналасқан, оны қолданар алдында алдымен алып шығу керек. Әрекет тәртібі келесідей:

1. Кілт қақпағын суретте көрсетілген бағытта басып, оны шығарыңыз.



350879C3177C

2. Механикалық кілтті сыртқа қарай сырғытыңыз және оны шығарып алыңыз.



DCA973E085E1

3. Механикалық кілттің тұтқасын пайдалану күйіне бұраңыз.



2499F0829149

⚠ Назар аударыңыз

- › Механикалық кілттің тұтқасы тек бір бағытта айнала алады. Максималды айналу бұрышына жеткеннен кейін оны айналдыруды жалғастырмаңыз.
- › Механикалық кілтті алу кезінде басқа бөліктерге тиіп кетпеу немесе зақымдамау үшін абай болыңыз.
- › Егер механикалық кілт қолданылмаса, оны орнына қойып, кілт қақпағын мүмкіндігінше тезірек орнатыңыз.

Кілт нөмірі бар бирка

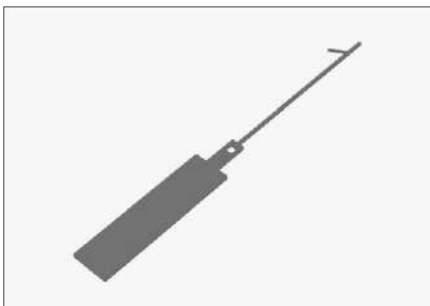

Кілтке бекітілген бирканы қауіпсіз жерде сақтаңыз, себебі оның құрамында белгілі бір автомобильге арналған механикалық кілт коды бар. Тек осы кодпен қызмет көрсету орталығында жаңа механикалық кілтке тапсырыс беруге болады.

1 Пайдалы ақпарат

Автомобильді сатып алу немесе беру кезінде бирканы жаңа иесіне беру керек.

Есік құлыптарының теңшеулері

Орталық дисплейде есікті құлыптау теңшеулеріне кіру үшін [Автомобиль] → [Салон] → [Есікті құлыптау] тармағын таңдаңыз.

› [Кілтпен бұғаттан шығару режимі]: автомобильді бұғаттан шығарған кезде [Барлық есіктер] немесе [Жүргізуші есігі] операциясы жасалатындай етіп теңшеуге болады.

[Барлық есіктер]: барлық есіктерді, соның ішінде артқы есіктерді бұғаттан шығару үшін бұғаттан шығару түймесін басыңыз.

[Жүргізуші есігі]: тек жүргізушінің есігін ашу үшін бұғаттан шығару түймесін басыңыз.

Барлық есіктер мен артқы есіктерді бұғаттан шығару үшін бұғаттан шығару түймесін қайтадан басыңыз.

› [Өшіру және бұғаттан шығару]: егер функция қосұлы болса, автомобильді өшіргеннен кейін, барлық есіктер мен артқы есіктер жабық болғанда, есіктер автоматты түрде бұғаттан шығарылады.

› [Автомобильге жақындаған кезде автоматты түрде бұғаттан шығару]: функция қосұлы және жарамды смарт-кілт автомобильдің жанында болғанда, автомобиль ағымдағы бұғаттан шығару режимінің теңшеулеріне сәйкес [Барлық есіктерді] немесе [Жүргізуші есігін] аша алады. Содан кейін дабыл шамдары екі рет жыпылықтайды.

› [Автомобильден шыққан кезде автоматты түрде бұғаттау]: егер функция қосұлы болса, барлық есіктер, артқы есік және люк қақпағы толығымен жабылған кезде және смарт-кілт автомобильден алыс болған кезде автомобиль автоматты түрде бұғатталады. Автомобиль бұғаттау сигналының ағымдағы теңшеулеріне сәйкес кері бұғаттау сигналын береді (дабыл шамдары бір рет жыпылықтайды немесе дыбыстық сигнал шығады).

i Пайдалы ақпарат

› Автомобильді автоматты бұғаттан шығару функциясы оның жанында смарт-кілтпен өтсе қосылуы мүмкін. Автомобильдің бұғаттан шығару сигналдарына назар аударыңыз және одан кеткен кезде оның бұғаттаулы екеніне көз жеткізіңіз.

› Егер автомобильде қосалқы смарт-кілт қалдырылса, автомобильге жақындаған кезде автоматты бұғаттан шығару және автомобильден шыққан кезде автоматты бұғаттау функцияларын пайдалану мүмкін емес.

› Егер автомобильді бұғаттағаннан кейін оны келесі 48 сағат ішінде ашпасаңыз, аккумулятор зарядының төмендеуіне жол бермеу үшін автомобильге жақындаған кезде автоматты бұғаттан шығару функциясы ұйқы режиміне өтеді. Бұл функция ұйқы режимінде жұмыс істемейді. Автомобильді басқа жолмен бұғаттан шығарғаннан кейін ол автоматты түрде ұйқы режимінен шығады және автоматты түрде бұғаттан шығару функциясы қайта басталады.

› Автомобильге жақындаған кезде автоматты бұғаттан шығару функциясының әрекет ету радиусы шамамен 1,5 м, ал автомобильден шыққан кезде автоматты бұғаттау функциясының әрекет ету радиусы шамамен 3,5 м. Егер сіз жарамды смарт-кілтпен әрекет ету радиусында болсаңыз, бірақ бұғаттан шығару немесе бұғаттау операцияларын жасамасаңыз, 15 минуттан кейін екі функция да күту режиміне өтеді. Бұл жағдайда автомобильді бұғаттан шығару және бұғаттаудың басқа әдістерін қолданыңыз.

› Кетіп бара жатқанда, барлық есіктер, жүк бөлімшесінің есігі және капот қақпағы толығымен жабылғанына көз жеткізіңіз, әйтпесе көлік автоматты түрде бұғатталмайды.

- › Аккумулятордың заряды белгілі бір деңгейден төмен түскенде, автомобильді іске қосудың мүмкін еместігіне әкелуі мүмкін аккумулятордың заряды таусылып қалмас үшін, автомобильге жақындаған кезде автоматты түрде бұғаттан шығару мүмкіндігі өшеді.

[Бұғаттау туралы еске салу]: Автомобильдің есіктерін бұғаттау туралы хабарлау әдісін теңшей аласыз.

Бұғаттау және бұғаттан шығару

Есік тұтқасымен бұғаттау және бұғаттан шығару

Смарт-кілтті алып жүргенде, автомобиль есіктерін бұғаттау немесе бұғаттан шығару үшін есік тұтқасындағы датчикті түртіңіз.

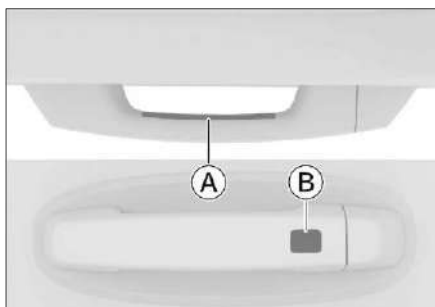

- Ⓐ Бұғаттан шығару датчигі
- Ⓑ Бұғаттау датчигі

Бұғаттан шығару тәртібі

Автомобильді бұғаттан шығару үшін бұғаттан шығару датчигін түртіңіз, бұл ретте дабыл шамдары екі рет жыпылықтайды.

Есіктерді бұғаттау

Бұғаттау датчигін түрту автомобильдің бұғатталуына әкеледі және функция теңшеулеріне байланысты автомобиль сигнал береді (дабыл шамдары бір рет жыпылықтайды немесе дыбыстық сигнал шығады).

1 Пайдалы ақпарат

- › Есіктерді бұғаттау кезінде автомобиль сигнал бермесе, барлық есіктердің, артқы есіктің және люктің толық жабылғанына көз жеткізіңіз.
- › Есіктерді тек смарт-кілт анықталған кезде ғана басқаруға болады.
- › Бұғаттау және бұғаттан шығару әрекеттерін бір уақытта орындауға болмайды.
- › Егер сіз есік тұтқаларын қолғап киіп қолдансаңыз, Сіз есіктерді ашпауыңыз немесе құлыптамауыңыз мүмкін.
- › Жақын жерде басқа радио құрылғылар болса немесе жүйенің дұрыс жұмыс істемеуіне әкелетін кедергілер болса, смарт-кілт пен автомобиль арасындағы байланыс үзілуі мүмкін.
- › Есіктерді әрбір сәтті бұғаттау немесе бұғаттан шығарғаннан кейін келесі бұғаттау немесе бұғаттан шығару әрекетін орындамас бұрын 3 секунд күтіңіз.
- › Суық мезгілде автомобильді жуғаннан кейін, есіктің сыртқы тұтқаларының саңылауларынан судың қалдықтарын мүмкіндігінше тезірек кетіру өте маңызды. Су тұтқа механизмінде қатып қалуы мүмкін және оның кептелуіне әкелуі мүмкін. Атап айтқанда, есіктің тұтқасын тартқаннан кейін, механизм орнына тұрмауы мүмкін және есік дұрыс жабылмайды. Егер мұндай мәселе туындаса, мұзды кетіру үшін есіктің тұтқасын бірнеше рет тартыңыз.

Механикалық кілтпен құлыптау және құлыптан босату

1. Механикалық кілтті алып шығыңыз. Алу әдісін "Механикалық кілт" бөлімінен қараңыз. (▷ 20-бет)
2. Механикалық кілтті есік құлпы қақпағының астындағы тесікке салыңыз да, қақпақты алу үшін оны көрсеткі бағытына бұраңыз.

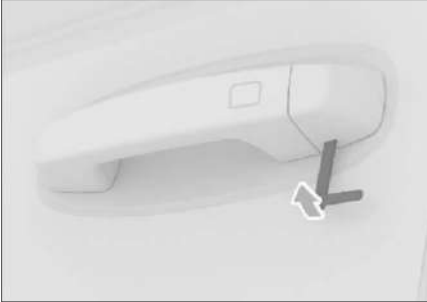

3AF2AA18F3A8

3. Механикалық кілтті есік құлпы саңылауының түбіне сырғытыңыз және есікті құлыптау немесе ашу үшін кілтті бұраңыз.



A915029D6DCA

i Пайдалы ақпарат

Есікті механикалық кілтпен ашқан кезде айдап кетуге қарсы дабыл іске қосылуы мүмкін. Толық ақпаратты «Автомобильдің айдап кетуге қарсы жүйесі» бөлімінен қараңыз. (▷ 226 бет).

Орталық құлып түймесімен бұғаттау және бұғаттан шығару



8085483FB431

- › Құлыптарды орталық басқару түймесі жүргізуші жағындағы есікте орналасқан.
- › Барлық есіктер мен жүк бөлімшесінің есіктері жабылған кезде, барлық есіктер мен жүк бөлімшесінің есіктерін бұғаттау немесе бұғаттан шығару үшін орталық басқару түймесін басыңыз.
- › Түйменің индикаторы жанып, есіктердің бұғатталғанын көрсетеді. Егер түйменің индикаторы жанбаса, бұл есіктердің бұғаттан шығарылғанын білдіреді.

i Пайдалы ақпарат

Орталық басқару түймесімен бұғаттан шығару автомобильдің айдап кетуге қарсы жүйесі өшірілген кезде ғана мүмкін болады. Айдап кетуге қарсы жүйе қосылған кезде бұғаттан шығару мүмкін емес.

Есіктер

Ішкі тұтқаны пайдаланып бұғаттан шығару



- › Есіктер құлыптаулы болса, барлық есіктер мен артқы есіктердің бұғаттан шығару үшін жүргізуші есігінің ішкі тұтқасын тартыңыз. Есіктерді ашу үшін қайтадан тартыңыз.
- › Есік бұғатталған кезде, сәйкес есіктің құлпын ашу үшін жолаушы есігінің ішкі тұтқасын тартыңыз. Есікті ашу үшін тұтқаны қайтадан тартыңыз.

i Пайдалы ақпарат

- › Артқы бүйірлік есікті ішкі тұтқамен ашқанда, балалар құлпы өшірілгеніне көз жеткізіңіз. Әйтпесе, есік ашылмайды.
- › Автомобильдің айдап кетуге қарсы жүйесі белсенді болған кезде есіктердің құлпын ашу үшін ішкі тұтқаны пайдалану дабылды іске қосады. Толық ақпаратты "Автомобильдің айдап кетуге қарсы жүйесі" бөлімінен қараңыз. (▷ 226 бет)

Балалар құлпы

Бұл автомобильде артқы есіктердегі балаларға арналған электронды құлыптар бар. Қауіпсіздік мақсатында балаларды балалар құлыптарымен жабдықталған артқы орындықтарда тасымалдау ұсынылады.

i Пайдалы ақпарат

Электронды балалар құлпымен тек артқы есіктер жабдықталған. Электронды балалар құлпы қосылған кезде, есіктерді артқы есіктің ішкі тұтқасымен ашуға болмайды, тек есіктің сыртқы тұтқасынан тартсаңыз ғана ашуға болады.



Бұл түймені басқан кезде электронды балалар құлпы функциясы қосылады және индикатор жанады. Бұл түймені қайта басқан кезде электронды балалар құлпы функциясы өшеді және индикатор өшеді.

⚠ Ескерту

Қауіпсіздік мақсатында, электронды балалар құлпын қосқаннан кейін, электронды балалар құлпы дұрыс жұмыс істеп тұрғанына және көліктегі балалардың қауіпсіздігін қамтамасыз ететініне көз жеткізу үшін артқы есіктің ішкі тұтқасын тарту арқылы артқы есікті ашуға болатынын тексеріңіз.

i Пайдалы ақпарат

- › Электронды балалар құлпы түймесі мен артқы есіктің ішкі тұтқасымен бір уақытта әрекет жасамаңыз. Электрондық балалар құлпы түймесін баспас бұрын, басқа жолаушылар артқы есіктің ішкі тұтқасын пайдаланбайтынына көз жеткізіңіз, әйтпесе бұл балалар құлпын бұғаттан шығарудың мүмкін еместігіне әкелуі мүмкін.

- › Электронды балалар құлпы функциясы қосылған кезде артқы терезелер де бұғатталады. Сондықтан тиісті әйнектерді басқару үшін артқы есіктердегі әйнек көтергіштерді пайдалану мүмкін емес.

Автоматты қайта бұғаттау

Егер есіктерді бұғаттан шығарғаннан кейін 30 секунд ішінде (механикалық кілтпен бұғаттан шығаруды қоспағанда) автомобильдің сыртында капот қақпағы жабық болып және барлық бұғатталған есіктер мен жүк бөлімшесінің есіктері жабық болып, барлық есіктер мен жүк бөлімшесі есіктерінің қуат режимі мен күйі өзгермесе, барлық есіктер мен жүк бөлімшесінің есіктері автоматты түрде бұғатталады.

Соқтығысу кезінде автоматты бұғаттан шығару

Егер оталдыру қосқышы ON режимінде болса және жүйе соқтығысуды тіркесе, барлық есіктер автоматты бұғаттан шығарылады.

Қозғалыс кезінде автоматты түрде бұғаттау

Автомобильдің жылдамдығы 15 км/сағ-тан асқанда, барлық есіктер, соның ішінде жүк бөлімшесінің есігі автоматты түрде бұғатталады.

i Пайдалы ақпарат

Көлік қозғалысын бастамас бұрын барлық есіктердің, соның ішінде жүк бөлімшесі есігінің толық жабылғанына көз жеткізіңіз.

Жүк бөлімшесінің есігі

Жүк бөлімшесінің есігін ашу

1
Ашу және жабу



бөлімшесінің есігін келесі тәсілмен ашыңыз:

- Жарамды смарт-кілтті жүк бөлімшесінің есігіне жақын апарыңыз және жүк бөлімшесі есігінің микроқосқышын бір уақытта басу арқылы оны тартыңыз.
- Смарт-кілттегі жүк бөлімшесінің есігін басқару түймесін басыңыз, 30 секунд ішінде жүк бөлімшесі есігінің микроқосқышын басыңыз және бір уақытта жүк бөлімшесінің есігін сыртқа қарай тартыңыз.
- Жүргізуші жағындағы есік бұғаттан шығарылған күйде болған кезде, жүк бөлімшесі есігінің микроқосқышын басып, есікті бір уақытта сыртқа қарай тартыңыз.

Жүк бөлімшесінің есігін ашық күйде ұстау

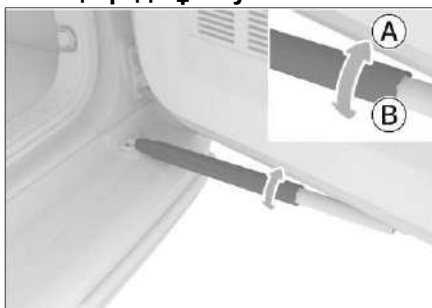

9EF901EC5364

- Жүк бөлімшесінің есігін шектегішті өшіру
- Жүк бөлімшесінің есігін шектегішті іске қосу

Жүк бөлімшесінің есігін шектегішті тек жүк бөлімшесінің есігі толығымен ашық болған кезде ғана ауыстыруға болады.

Жүк бөлімшесінің есігін жапқанда, алдымен жүк бөлімшесінің есігін шектегішті бұғаттан шығарылған күйге бұраңыз.

Назар аударыңыз

Жүк бөлімшесінің есігі ашық болған кезде, артқы шам пен оң жақтағы жарық шағылыстырғыш жүк бөлімшесінің есігімен және қосалқы дөңгелегімен жабылуы мүмкін. Қараңғы уақытта немесе жолдың нашар жарықтандырылған бөлігінде тұрақ кезінде, егер Сізге жүк бөлімшесінің есігін ашу қажет болса, апаттық жарық дабылын қосыңыз және басқа көлік құралдары мен өтіп бара жатқан адамдарға абай болу керектігін ескерту үшін апаттық тоқтату белгісін немесе басқа құрылғыны пайдаланыңыз.

Жүк бөлімшесінің есігін жабыңыз

- Жүк бөлімшесінің есігін шектегішті бұғаттан шығарылған күйде болуын тексеріп, көз жеткізіңіз.
- Жүк бөлімшесі есігінің тұтқасын тартыңыз, жүк бөлімшесінің есігі толығымен жабылғанға дейін тұтқаны босатыңыз.



8BEDCF03A5018

- Артқы есік автоматты қатайтатын құлыппен жабдықталған. Жабу кезінде артқы есікті құлыпқа ақырын түсіріңіз, сонда ол автоматты түрде қатайып, толығымен жабылады.

⚠ Ескерту

- › Электр жетегі бар жүк бөлімшесінің есігі қысудан қорғау функциясымен жабдықталмаған. Есікті жапқанда немесе тарту процесінде дене мүшелерінің есіктің саңылауына түсуіне жол бермеңіз, себебі бұл жарақатқа әкелуі мүмкін.
- › Жүк бөлімшесінің есігін қолмен жапқанда, оны жабу үшін әрқашан автомобильдің сыртынан басыңыз. Жүк бөлімшесінің есігін қосалқы тұтқамен жабу арқылы қолыңызды қысып, ауыр жарақат алуға болады.
- › Егер дененің бір бөлігі немесе қандай да бір зат кездейсоқ қысылып қалса, жүк бөлімшесінің есігін ашу үшін тұтқаны тез тартыңыз.
- › Жүк бөлімшесінің ашық есігімен жүруге тыйым салынады.
- › Жүк бөлімшесінде адамдарды тасымалдауға тыйым салынады.
- › Егер жүк бөлімшесі есігінің жанында адамдар болса, оны ашу және жабу кезінде олардың қауіпсіздігіне көз жеткізу керек.
- › Жүк бөлімшесінің есігін жапқанда, Сіздің заттарыңыз, мысалы, сөмке немесе галстук қысылып қалмауын қадағалаңыз.
- › Балалардың артқы есікті басқаруына жол бермеңіз, себебі бұл кездейсоқ жарақатқа әкелуі мүмкін.
- › Желді ауа-райында артқы есікті ашқанда немесе жапқанда абай болыңыз, өйткені қатты жел артқы есіктің кенеттен қозғалуына және жарақат алуға әкелуі мүмкін.
- › Егер автомобиль еңісте болса, онда жүк бөлімшесінің есігін жабу және ашу үшін көбірек күш қажет болуы мүмкін. Осы себепті есікті кездейсоқ ашылмауы немесе жабылмауы үшін абай болуы ұсынылады.

⚠ Назар аударыңыз

- › Электр жетегі бар жүк бөлімшесінің есігінде қысудан қорғау функциясы жоқ. Есікке зақым келтірмеу үшін оны жапқанда немесе тартқанда, есіктің саңылауында бөгде заттардың жоқтығына көз жеткізіңіз.
- › Жүк бөлімшесінің есігін ашқан кезде шамадан тыс күш салмаңыз, себебі бұл есікке зақым келтіруі мүмкін.
- › Егер артқы есік қатып қалса немесе қармен немесе мұзбен жабылған болса, оны күшпен ашуға тырыспаңыз; артқы есікті ашпас бұрын мұзды сындырыңыз немесе ерігенше күтіңіз.
- › Жүк бөлімшесінің есігін ашатын шектегішке ешқандай ешекейлерді орнатпаңыз немесе жапсырмаңыз.
- › Артқы есікті ашуды шектегіш көтергіш емес, сондықтан оған сүйенбеңіз немесе қосымша сыртқы күш қолданбаңыз.

Жарық сигналының ескерту жапсырмасы

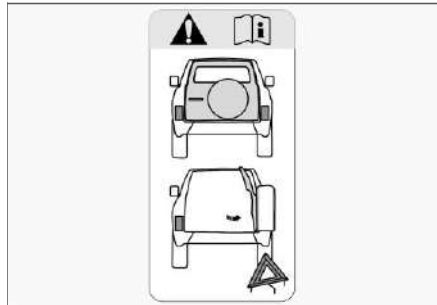

AB0E22CA2EC7

Бұл ескерту жапсырмасы артқы есіктің құлпының үстінде орналасқан және артқы есік ашық болған кезде оң жақ артқы шамдар осы есікпен және қосалқы дөңгелекпен жабылатынын еске салады. Жолда мөжбүрлі тоқтаған жағдайда және артқы есік ашылған жағдайда жергілікті нормативтік талаптарға сәйкес басқа көлік құралдарына немесе жаяу жүргіншілерге аялдау туралы хабарлау үшін апаттық аялдау белгісін немесе басқа ескерту белгісін қойыңыз..

Жылжымалы табалдырықтар

Табалдырықтарды теңшеу

Орталық дисплейде жылжымалы табалдырық теңшеулеріне өту үшін [Автомобиль] → [А/М сыртта] → [Жылжымалы табалдырық] тармағын таңдаңыз.

[Жылжымалы табалдырық қосқышы]: жылжымалы табалдырықтарды жылжытуға немесе сұғындыруға мүмкіндік береді. Бұл функция қосылған кезде табалдырықтар есіктің күйіне және автомобильдің бұғатталуына байланысты автоматты түрде жылжытылады немесе сұғындырылады.

⚠ Ескерту

Жылжымалы табалдырықтарды жылжыту кезінде оларға баспаңыз. Әйтпесе, аяғыңызға тұрақсыз тұрып немесе құлап кетуіңіз мүмкін. Бұл сонымен қатар табалдырықтың қызмет ету мерзімін қысқартуы мүмкін.

ℹ Пайдалы ақпарат

- › Автомобильді бұғаттан шығарған кезде екі табалдырық автоматты түрде жылжып кетеді, есіктердің бірін ашып, содан кейін оны жапқанда екі табалдырық автоматты түрде сұғындырылады. Егер автомобильді бұғаттан шығарғаннан кейін 30 секунд ішінде есіктің күйі өзгермесе, екі табалдырық автоматты түрде сұғындырылады.
- › Автомобильдің жылдамдығы 5 км/сағтан асқан кезде бүйірлік табалдырықтар автоматты түрде жиналады.
- › Жылдың суық мезгілінде табалдырықтар төмен жылдамдықпен қозғалуы мүмкін.

[Шатырға қол жеткізу режимі]: шатырға қол жеткізуді қосуға немесе өшіруге мүмкіндік береді. Егер функция қосулы болса, бүйірлік табалдырықтар тек автомобильдің бұғатталуы мен бұғаттан шығарылуына сәйкес автоматты түрде жылжытылады немесе сұғындырылады.

[Жылжымалы табалдырықтарды өшірудің арнайы режимі]: егер функция қосулы болса, автомобиль жолдың арнайы учаскелерінде қозғалған кезде жылжымалы табалдырықтар бүктеледі, бұл автомобильдің өткіштігін жақсартады (мысалы, төмен жылдамдықты толық жетек, Кір режимі, Құм режимі және т.б., модельдің жиынтықталуына байланысты).

ℹ Пайдалы ақпарат

- › Нашар жол жағдайында қозғалу кезінде жылжымалы табалдырықтарды өшірудің арнайы режимін іске қосу ұсынылады, бұл кірдің табалдырықтарға жабысып қалуына жол бермейді және оларға соғу ықтималдығын азайтады.
- › Шатырға қол жеткізу режимін және жылжымалы табалдырықтарды өшірудің арнайы режимін бір уақытта қосу мүмкін емес; егер олардың біреуі таңдалса, екіншісі автоматты түрде өшіріледі.

Қысудан қорғау функциясы

Жылжымалы табалдырықтарды бүктеу процесінде кедергі анықталса, табалдырықтар тоқтап, артқа қарай жылжиды.

⚠ Ескерту

Жылжымалы табалдырықтарды қысудан қорғау функциясын дене мүшелерінің көмегімен тексеруге тырыспаңыз, себебі бұл жарақатқа әкелуі мүмкін.

Ашу және жабу

Жүргізуші есігіндегі әйнек көтергішті қосқыштың көмегімен барлық терезелерді басқаруға болады. Басқа есіктердегі әйнек көтергішті ауыстырып-қосқыштардың көмегімен тек тиісті терезені басқаруға болады.

Әйнек көтергіштердің ауыстырып-қосқыштарының жұмыс принципі негізінен бірдей болып табылады. Мысал ретінде жүргізуші есігіндегі әйнек көтергішті ауыстырып-қосқыш берілген.

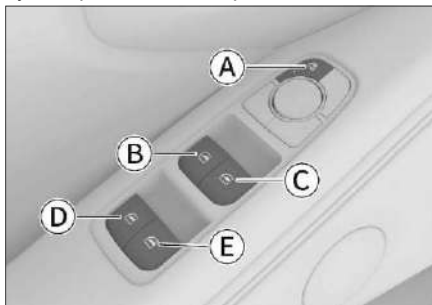

62FBB1D6022

- А Терезені /электронды балалар құлпын бұғаттаудың қосқышы
- Б Жүргізуші есігінің әйнек көтергішті ауыстырып-қосқыш
- С Алдыңғы жолаушы жағындағы терезенің әйнек көтергішін ауыстырып-қосқыш
- Д Артқы сол жақ терезесінің әйнек көтергішін ауыстырып-қосқыш
- Е Оң жақ артқы есік терезесінің әйнек көтергішін ауыстырып-қосқыш

Терезелерді екі режимде ашуға және жабуға болады: қолмен және автоматты түрде. Бұл режимдер арасында әйнек көтергішті ауыстырып-қосқышты әртүрлі күшпен басу немесе көтеру арқылы сезінуге болатын айқын тактильді сезім бар.

- › Терезені ашу үшін тиісті әйнек көтергішті ауыстырып-қосқышты сәл басып, терезе дұрыс орналасқанша ұстап тұрыңыз, содан кейін қосқышты босатыңыз.
- › Терезені жабу үшін тиісті әйнек көтергішті ауыстырып-қосқышты сәл жоғары қарай тартып, терезе дұрыс орналасқанша ұстап тұрыңыз, содан кейін қосқышты босатыңыз.

⚠ Ескерту

Терезені жаппас бұрын, жолаушылардың басы мен қолдары одан қауіпсіз қашықтықта екеніне көз жеткізіңіз. Бұл талапты орындамау ауыр жарақатқа әкелуі мүмкін.

⚠ Назар аударыңыз

Төмен температурада әйнек пен жақтау арасында мұз пайда болуы мүмкін, бұл әйнектің қозғалысына кедергі келтіреді. Бұл жағдайда көтеру және түсіру механизмiне зақым келтірмеу үшін қосқыштарды бірнеше рет басуға болмайды. Терезелерді ашпас бұрын автомобильдің ішіндегі температура қалпына келгенше және әйнектер ерігенше күтіңіз.

ℹ Пайдалы ақпарат

Терезені ашу/жабу түймесін бірнеше рет басқанда, әйнек көтергіштің электр жетегін қызып кетуден қорғау функциясы іске қосылуы мүмкін, нәтижесінде терезені ашу/жабу түймесі уақытша сөніп қалады. Мотор салқындағанша күтіңіз және терезені ашу/жабу түймесі автоматты түрде қалыпты күйге оралады.

Бір рет басу арқылы көтеру функциясы

- › Әйнек көтергіштің қосқышын екінші тіреуге дейін басып, босатыңыз, терезе толық ашылғанға дейін автоматты түрде ашылады. Терезені автоматты түрде ашу кезінде әйнек көтергіштің қосқышын тартсаңыз, терезе жұмысын тоқтатады.
- › Терезе қосқышын екінші тіреуге көтеріп, босатыңыз, терезе толығымен жабылғанша автоматты түрде жабылады. Терезені автоматты түрде жабу кезінде әйнек көтергіштің қосқышын басқан кезде терезе жұмысын тоқтатады.

i Пайдалы ақпарат

Егер бір рет тұрту арқылы терезелерді көтеру/түсіру функциясы аккумуляторлық батареяны өшіруге немесе басқа себептерге байланысты жұмыс істемесе, оларды қалпына келтіру үшін терезелерді басқару бағдарламасын арылту ұсынылады. Толық ақпаратты ▷ (240-бет) қараңыз.

Терезені апаттық жабу функциясы

Төтенше жағдайда, әйнек көтергіштің қосқышын екінші беріліске ауыстырыңыз және оны ұстап тұрыңыз, бұл кезде терезені апаттық жабу функциясы іске қосылады, бұл уақытта қысылудан қорғау функциясы жұмыс істемейді.

Әйнек көтергіштерді бұғаттау

- › Әйнек көтергіштерді бұғаттау түймесін басқаннан кейін оларды артқы есіктердегі қосқыштардың көмегімен басқару мүмкін болмайды.
- › Түймені қайта басу артқы есіктердегі әйнек көтергіштердің қосқыштары функциясын қалпына келтіреді.

⚠ Ескерту

- › Егер автомобильде бала болса, оны артқы қатардағы қауіпсіз отырғышқа отырғызып, әйнек көтергішті бұғаттау функциясын қосу ұсынылады.

i Пайдалы ақпарат

Әйнек көтергішті бұғаттау функциясын қосу және артқы терезелерді бұғаттау сонымен қатар электронды балалар құлпы функциясын белсендіреді, бұл ішкі тұтқаны пайдаланып артқы есіктерді ашуға мүмкіндік бермейді.

Қысылып қалудан қорғау функциясы

Егер терезені жабу процесінде жақтау мен әйнек арасында бөгде зат болса, онда белгілі бір қысым мәніне жеткенде, әйнек тоқтап, автоматты түрде белгілі бір қашықтыққа түседі.

⚠ Ескерту

- › Қысылып қалудан қорғау функциясын өзіне тексеруге тыйым салынады.
- › Егер терезені жабу алдында, онда қандай да бір зат болса, қысылып қалудан қорғау жұмыс істемейді.
- › Төтенше жағдайда әйнекті жабу кезінде қысылып қалудан қорғау функциясы жұмыс істемейді.

i Пайдалы ақпарат

- › Төмен температура мен қатты соққылар сияқты қолайсыз жағдайларда, әйнек көтерілген кезде, әйнектің бірқалыпты жабылуына жол бермей, қысылып қалудан қорғау функциясы іске қосылуы мүмкін, онда әйнек көтергіштің қосқышы жабу үшін екінші беріліске ауыстырылады.
- › Егер терезені бір рет тұрту арқылы көтеру функциясы аккумуляторлық батарея қуатының өшуіне байланысты немесе басқа себептермен жұмыс істемесе, қысылып қалудан қорғау функциясы да жұмыс істемейді. Бұл жағдайда оны қалпына келтіру үшін терезені басқару бағдарламасын арылту ұсынылады. Толық ақпаратты (▷ 240-бет) қараңыз.

Әйнек көтергіштердің жұмысын кешіктіруді басқару

Оталдыру өшірілгеннен кейін әйнек көтергіштерді бірнеше секундқа басқаруға болады.

Автомобильді құлыптау кезінде терезелерді автоматты түрде жабу

Автомобильді бұғаттаған кезде терезелерді автоматты түрде жабу функциясын қосу немесе өшіру үшін орталық дисплейде [Автомобиль] → [А/М сыртта] → [Терезелер] тармағын таңдаңыз.

Егер функция қосылу болса, автомобиль құлыпталған кезде барлық терезелер автоматты түрде жабылады. Терезені автоматты түрде жабу кезінде смарт-кілттегі бұғаттан шығару немесе бұғаттау түймесін басу әйнектің көтерілуін тоқтатады.

i Пайдалы ақпарат

- › Егер бұл функция батареяның жөнде-лімсіздігіне және т.б. байланысты терезелерді автоматты түрде жабуға мүмкіндік бермесе, оларды қалыпты күйге келтіру үшін терезелерді басқару бағдарламасын арылту ұсынылады. Толық ақпаратты (> 240-бет) қараңыз.
- › Егер автоматты түрде жабу кезінде әйнек кедергіге тап болса, қысылып қалудан қорғау функциясы іске қосылуы мүмкін, нәтижесінде терезе жабылмайды.
- › Автомобильден шықпаса бұрын барлық терезелердің толық жабылғанына көз жеткізу керек.

Қозғалыс кезінде терезелерді автоматты түрде жабу

Белгілі бір жылдамдыққа жеткенде терезелерді автоматты түрде жабу функциясын реттеу үшін орталық дисплейде [Автомобиль] → [А/М сыртта] → [Терезелер] тармағын таңдаңыз.

Автомобильдің жылдамдығында терезелерді автоматты түрде жабу [Терезелерді жылдамдықта автоматты түрде жабу] опциясы арқылы орнатуға немесе автомобильдің жылдамдығын орнатуға болады. Автомобильдің жылдамдығы белгіленген мәннен асып кетсе, барлық терезелер автоматты түрде жабылады.

i Пайдалы ақпарат

- › Егер бір рет көтеру функциясы аккумуляторлық батареяның жөнделімсіздігіне байланысты немесе басқа себептермен жұмыс істемесе, ол терезені автоматты түрде жаба алмайды. Бұл жағдайда олардың қалыпты жұмысын қалпына келтіру үшін терезелерді басқару бағдарламасын арылту ұсынылады. Толық ақпаратты "Терезені басқару бағдарламасын арылту" бөлімінен қараңыз. (> 240 бет)
- › Егер автоматты түрде жабу кезінде әйнек кедергіге тап болса, қысылып қалудан қорғау функциясы іске қосылуы мүмкін, нәтижесінде терезе жабылмайды.

Ыңғайлы жабу функциясы

Қуат режимі OFF режимінде болғанда, барлық есіктер, артқы есіктер және люк қақпағы жабық болғанда, барлық терезелер смарт-кілттегі бұғаттау түймесін немесе есік тұтқасындағы бұғаттау датчигін ұзақ басқан кезде автоматты түрде жабылады. Терезені автоматты түрде жабу кезінде смарт-кілттегі бұғаттан шығару немесе бұғаттау түймесін басу әйнектің көтерілуін тоқтатады.

! Ескерту

Терезелерді жаппас бұрын, барлық жолаушылардың басы, қолдары және т.б. терезелерден тыс екеніне көз жеткізіңіз, әйтпесе бұл ауыр жарақатқа әкелуі мүмкін.

i Пайдалы ақпарат

- › Егер бір рет көтеру функциясы аккумуляторлық батареяның жөнделімсіздігіне байланысты немесе басқа себептермен жұмыс істемесе, ол терезені автоматты түрде жаба алмайды. Бұл жағдайда олардың қалыпты жұмысын қалпына келтіру үшін терезелерді басқару бағдарлама-сын арылту ұсынылады. Толық ақпаратты "Терезені басқару бағдарламасын арылту" бөлімінен қараңыз. (> 240 бет).

- › Егер автоматты түрде жабу кезінде әйнек кедергіге тап болса, қысылып қалудан қорғау функциясы іске қосылуы мүмкін, нәтижесінде терезе жабылмайды.
- › Автомобильден шықпас бұрын барлық терезелердің толық жабылғанына көз жеткізу керек.

Жаңбыр кезінде терезелерді автоматты түрде жабу

Қуат режимі OFF күйінде болған кезде, жаңбыр мен жарық датчигі жаңбырды анықтаса, терезелер автоматты түрде жабылады.

i Пайдалы ақпарат

- › Егер бір рет көтеру функциясы аккумуляторлық батареяның жөнделімсіздігіне байланысты немесе басқа себептермен жұмыс істемесе, ол терезені автоматты түрде жаба алмайды. Бұл жағдайда олардың қалыпты жұмысын қалпына келтіру үшін терезелерді басқару бағдарламасын арылту ұсынылады. Толық ақпаратты "Терезені басқару бағдарламасын арылту" бөлімінен қараңыз. (▷ 240 бет)
- › Жаңбыр немесе қардың қарқындылығы тым төмен болса, терезелер автоматты түрде жабылмауы мүмкін.
- › Егер автоматты түрде жабу кезінде әйнек кедергіге тап болса, қысылып қалудан қорғау функциясы іске қосылуы мүмкін, нәтижесінде терезе жабылмайды.
- › Автомобильден шықпас бұрын барлық терезелердің толық жабылғанына көз жеткізу керек.

Артқы есік терезелерінің күн перделері

Автомобильдің артқы жағында жарықтан қорғайтын және құпиялылықты арттыратын электрмен жетегі бар күннен қорғайтын перде бар.

Электр жетегі бар күн пердесін төрт тәсілмен ашуға немесе бүктеуге болады: орталық дисплей, артқы қатардың орталық шынтақ таянышындағы дисплей, әйнек көтергіштердің қосқыштары немесе дауыстық басқару арқылы.

i Пайдалы ақпарат

› Егер аккумуляторды ажырату және т.б. себеппен бір рет тұрту арқылы әйнекті көтеру/түсіру функциясы жұмыс істемесе, артқы әйнектің күнге қарсы күнқағары ашылмаса немесе жиналмаса, оларды қалыпты күйге келтіру үшін әйнекті басқару бағдарламасын арылту ұсынылады. Толық ақпаратты "Әйнек көтергіштерді басқару бағдарламасын арылту" бөлімінен қараңыз. (▷ 240 бет).

› Күнге қарсы күнқағарды жазған кезде, егер тиісті терезе толық жабылмаған болса, күнге қарсы күнқағар жазылғанша терезе басымдықпен жабылады.

Күннен қорғайтын пердесін ашу немесе бүктеу үшін орталық дисплейде [Автомобиль]→ [А/м сыртта] → [Терезелер] тармағын таңдаңыз.

› [Сол жақтағы бұғаттау]: Бұл функцияны қосқаннан кейін, сол жақ электр жетегі бар күннен қорғайтын перде бұғатталады және оны жазу немесе бүктеу мүмкін емес.

Функцияны өшіргеннен кейін, сол жағында электр жетегі бар күннен қорғайтын пердені ашу немесе бүктеу үшін [Сол жақта жазу] немесе [Сол жақта бүктеу] түймесін басыңыз.

› [Оң жақтағы бұғаттау]: Бұл функцияны қосқаннан кейін, оң жақ электр жетегі бар күннен қорғайтын перде бұғатталады және оны жазу немесе бүктеу мүмкін емес.

Функцияны өшіргеннен кейін, оң жағында электр жетегі бар күннен қорғайтын пердені ашу немесе бүктеу үшін [Оң жақта жазу] немесе [Оң жақта бүктеу] түймесін басыңыз.

Артқы дисплей арқылы басқару

Артқы қатардағы күннен қорғайтын пердені басқару артқы орталық шынтақ таяныштың дисплей теңшеулері арқылы қол жетімді → [Терезелер].

Терезе қосқышын пайдаланып ашу және жабу

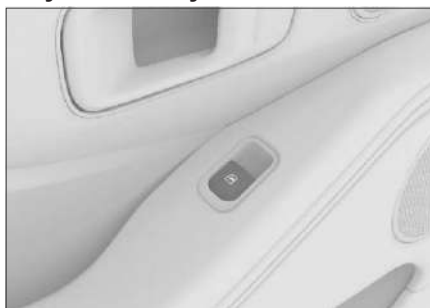

FC2051802357

Әйнек көтергіштің қосқышын көтерген кезде электр жетегі бар күннен қорғайтын перде автоматты түрде ашылады, басқан кезде ол бүктеледі.

i Пайдалы ақпарат

Күннен қорғайтын пердені жүргізуші жағындағы есіктерде және артқы қатарларда орналасқан әйнек көтергіштің қосқыштары арқылы басқаруға болады.

Қысылып қалудан қорғау функциясы

Электрмен жетегі бар күнге қарсы күнқағарды ашу немесе жинау процесінде, егер терезе жақтауы мен электрмен жетегі бар күнге қарсы күнқағар арасында кедергі болса, қысым белгілі бір мәнге жеткенде электрмен жетегі бар күнге қарсы күнқағар жазылуды немесе бүктелуді тоқтатады және автоматты түрде жиналады.

Ескерту

- › Қысылып қалудан қорғау функциясын өзіне тексеруге тыйым салынады.
- › Егер электр жетегі бар күннен қорғайтын перде толығымен ашық немесе жабық болған кезде қандай да бір зат тиіп кетсе, қысылып қалудан қорғау функциясы іске қосылмайды.

Кідірісті басқару

Оталдыруды өшіргеннен кейін, күннен қорғайтын пердені бірнеше секунд басқаруға болады.

Капот қақпағын ашу

Капотты ашуға арналған тұтқа жүргізуші жағындағы аспаптар комбинациясының төменгі жағында орналасқан.

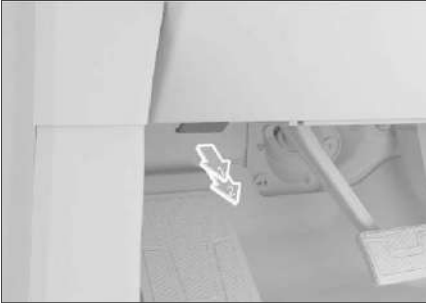

CA91B41F77C4

Капотты ашу тұтқасын тартыңыз, содан кейін капот сәл ашылады; тұтқаны қайта тартқанда, капот бұғаттан шығады. Капотты жоғары көтеріңіз, содан кейін ол автоматты түрде ашық күйге көтеріледі.

⚠ Ескерту

Автомобильдің алдыңғы мотор бөлігі ықтимал қауіпті аймақ болып табылады. Осы аймақта тексеру немесе май құю кезінде сызаттар, күйіктер және т.б. алу қаупі бар. Абай болыңыз.

⚠ Назар аударыңыз

Егер автомобильде ақаулық болса немесе автомобиль жаңбыр кезінде апатқа ұшыраса, капотты өз бетінше ашпаңыз.

ℹ Пайдалы ақпарат

Суық мезгілде капот тіреулері жұмыс істемеуі және капотты автоматты түрде көтермеуі мүмкін. Бұл жағдайда оны өз бетінше көтеріңіз.

Капот қақпағын жабу

Капотты төмен қарай тартыңыз. Құлыпқа дейін 20-30 см қалғанда, капотты сәл күш салып тез басыңыз, сонда ол жабылады.

⚠ Ескерту

Қозғалысты бастамас бұрын капот қақпағының мықтап жабылғанына көз жеткізіңіз. Әйтпесе, ол қозғалыс кезінде ашылып, төтенше жағдай тудыруы мүмкін.

⚠ Назар аударыңыз

- › Капот қақпағын жаппас бұрын оның астында бөгде заттар жоқ екеніне көз жеткізіңіз.
- › Жабу кезінде капотқа шамадан тыс күш салып баспаңыз. Әйтпесе, капот деформаци-ялануы мүмкін.

2

Автомобильді іске қосу және басқару

Қуат режимдерін ауыстыру.....	38
Автомобильді іске қосу және өшіру	39
Басқару теңшеулері.....	41
Қуат режимін ауыстыру.....	42
Рөл дөңгелегі.....	44
Артқы көрініс айналары	46
Берілісті ауыстыруды басқару.....	50
Тұрақ тежегіші.....	55
Жарықтандыруды басқару	57
Жел әйнегін тазалағыштар.....	63

Қуат режимдерін ауыстыру

Смарт-кілт автомобильде болғанда, қуат қосқышын тікелей басыңыз немесе қуат режимін ауыстыру үшін СК-сағатының виртуалды қуат қосқышын ұзақ басыңыз. СК-сағаттың виртуалды қуат түймесін пайдалану жөніндегі нұсқаулықты «Сұйық кристалды сағат» бөлімінен қараңыз. (▷ 193 бет)



A83EA1CACB17

№	Режим	Функциялар
1	OFF	Электрлік компоненттер жұмыс істемейді.
2	ON	Барлық электр жабдықтарын пайдалануға болады.

Егер смарт-кілт көлікте болса және келесі шарттар орындалса, қуат қосқышын басыңыз немесе автомобильді іске қосу үшін СК-сағатының виртуалды қуат қосқышын ұзақ басыңыз.

- › Тежегіш педальды басыңыз.
- › Берілісті ауыстыру тұтқасы Р күйінде болуы керек.

⚠ Ескерту

Қозғалыс кезінде қуат режимін OFF режиміне ауыстыруға тыйым салынады.

⚠ Назар аударыңыз

- › Смарт-кілтті алдыңғы панельде, еденде, аспаптар комбинациясында, қолғап жәшігінде немесе жүк бөлімшесіне орналастыруға тыйым салынады. Әйтпесе, қуат режимдері арасында ауысу мүмкін болмауы мүмкін.
- › Егер автомобиль іске қосылмаса, аккумулятор қуатын жоғалтпау үшін қуатты ұзақ уақытқа қосуды күйінде қалдырмаңыз.
- › Автомобильден шыққан кезде қуатты OFF режиміне ауыстырып, кілтті өзіңізбен бірге алыңыз.

Стандартты режимде іске қосу

1. Смарт-кілтті өзіңізбен бірге ұстаңыз.
2. Отырғыштың күйін реттеңіз, дұрыс отырыңыз.
3. Берілісті ауыстыру иінтірегі Р күйінде екеніне көз жеткізіңіз.
4. Тежегіш педальды басыңыз.
5. Автомобильді іске қосу үшін қуат қосқышын басыңыз немесе СК-сағаттың виртуалды қуат қосқышын ұзақ басыңыз.

СК-сағаттың виртуалды қуат түймесін пайдалану жөніндегі нұсқаулықты «Сұйық кристалды сағат» бөлімінен қараңыз. (> 193 бет)

Аспаптар комбинациясындағы индикатор **READY** (жасыл) жанып, жетек жүйесінің дайындығын көрсетеді.

i Пайдалы ақпарат

Іске қосылғаннан кейін қозғалтқыш автомобильдің күйіне байланысты автоматты түрде қосылады немесе өшіріледі.

Апаттық іске қосу



DFBD9F9B8E51

Автомобиль "Кілттің автомобильде бар-жоғын тексеріңіз" хабарын бергенде, автомобиль смарт-кілттің қуатының жоғалуына байланысты іске қосылмауы мүмкін. Бұл жағдайда кілтті алдыңғы қатардағы шыныаяқ ұстағышқа белгішемен белгіленген жерге қойыңыз, содан кейін қозғалтқышты іске қосуға тырысыңыз. Егер қозғалтқыш әлі де іске қосылмаса, мүмкіндігінше тезірек қызмет көрсету орталығына хабарласыңыз.

⚠ Ескерту

- > Қозғалтқышты жүргізуші жүргізуші отырғышында отырған кезде ғана іске қосуға болады. Бұл ережені сақтамау ауыр жарақатқа және тіпті өлімге әкелуі мүмкін апатқа әкелуі мүмкін.
- > Қозғалтқышты іске қосу кезінде ешқандай жағдайда да акселератор педалін басуға жол берілмейді.
- > Қозғалтқышты автомобильді аз қашықтыққа жылжыту қажет болған жағдайда да іске қосу керек. Әйтпесе, апат болуы мүмкін.

i Пайдалы ақпарат

- > Есіктің қаптамасына немесе артқы бамперге елеулі зақым келтіру де автомобильдің іске қосылмауына әкелуі мүмкін.
- > Автомобильді өте төмен температурада қалдырмауға тырысыңыз, себебі бұл оның іске қосылмауына әкелуі мүмкін.

Әдеттегі режимде өшіру

1. Автомобиль толық тоқтағаннан кейін беріліс селекторын Р-ге ауыстырыңыз.
2. Тұрақ тежегішінің қосулы екеніне көз жеткізіңіз.
3. Автомобильді өшіру үшін қуат қосқышын басыңыз немесе СК-сағаттың виртуалды қуат қосқышын ұзақ басыңыз.

Шұғыл өшіру

Автомобильдің қозғалысы кезінде төтенше жағдай туындаған кезде, мысалы, автомобильді әдеттегідей тоқтату мүмкін болмаса, қозғалтқышты шұғыл өшіру үшін келесі операциялардың кез келгенін орындауға болады:

- > Қуат қосқышын 2 секундтан артық басып тұрыңыз.
- > Қуат қосқышын қатарынан 3 рет 2 секунд басыңыз.

Ескерту

- › Қозғалтқыш өшірілгеннен кейін қозғалтқыш, газ шығаратын түтік, радиатор және т.б. сияқты ыстық бөліктерге қол тигізбеңіз, әйтпесе күйіп қалуыңыз мүмкін.
- › Қозғалыс кезінде қозғалтқышты өшіру соқтығысуға немесе ауыр жарақатқа әкелуі мүмкін.
- › Төтенше жағдай болмаған кезде қозғалтқышты мәжбүрлеп тоқтатуға жүгінбеңіз. Қозғалтқышты мәжбүрлеп тоқтатқаннан кейін тежегіш жүйесі мен рөлдік басқару күшейткіші жұмысын тоқтатады және тежеу және рөл дөңгелегін айналдыру үшін көп күш қажет болады. Сондықтан қозғалтқышты өшірмес бұрын жылдамдықты мүмкіндігінше төмендетуге тырысыңыз.

Пайдалы ақпарат

- › СК-сағаттың виртуалды қуат қосқышын автомобильді апаттық жағдайда өшіру үшін пайдалану мүмкін емес, сондықтан тиісті операциялар үшін физикалық қуат қосқышын пайдаланыңыз.
- › Қозғалтқыштың жоғары жылдамдықта немесе жоғары жүктемеде ұзақ уақыт жұмыс істегеннен кейін, автомобильді өшірмес бұрын қозғалтқыштың қысқа уақыт ішінде бос жүрісте жұмыс істеуіне немесе төмен жылдамдықпен қысқа қашықтыққа жүруге кеңес беріледі.

Басқаруға байланысты теңшеулерді орындау үшін орталық дисплейде [A/m сыртта] → [Жүргізу] таңдаңыз.

- › [Қуат режимі]: [Гибрид], [Таза электрлік] немесе [Ақылды] болып орнатуға болады. Толығырақ "Қуат режимдерін ауыстыру" бөлімін қараңыз. (▷ 42-бет)
- › [Жүргізу режимінің жады]: бұл функцияны қосуға немесе өшіруге болады. Оны қосқаннан кейін, автомобиль іске қосылған сайын жүйе әдепкі бойынша соңғы рет пайдаланылған жүргізу режимін таңдайды.
- › [Динамикалық тұрақтандыру жүйесі]: бұл функцияны қосуға немесе өшіруге болады. Толық ақпаратты "Электрондық тұрақтандыру жүйесі" бөлімінен қараңыз. (▷ 105-бет)
- › [Рөлдің тура емес күйі туралы ескерту]: бұл функцияны қосуға немесе өшіруге болады. Толық ақпаратты "Рөл деңгелегін бейтарап күйге орнату қажеттілігі туралы еске салу" бөлімінен қараңыз. (▷ 45-бет)
- › [Рөлдегі шаршау туралы ескерту]: бұл функцияны қосуға немесе өшіруге болады. Толық ақпаратты "Рөлдегі шаршау туралы еске салу" бөлімінен қараңыз. (▷ 101-бет)
- › [Жайлы тежеу]: бұл функцияны қосуға немесе өшіруге болады.
 - › Қалыпты тежеу кезінде жайлы тежеу функциясы тежеу кезінде серпілістерді жұмсарты отырып, бірқалыпты тежеуді қамтамасыз етеді.
 - › Тежеу жүйесіне теріс әсер етпеу үшін төтенше тежеу кезінде жайлы тежеу функциясы автоматты түрде өшеді.

i Пайдалы ақпарат

Жайлы тежеу функциясы тек төмен жылдамдықта және кішігірім беткейлерде жұмыс істейді.

- › [Жолдан тыс салқындату]: бұл функцияны қозғалтқыш жұмыс істеп тұрған кезде қосуға немесе өшіруге болады. Функция қосылғаннан кейін қозғалтқыштың салқындату жүйесі желдеткішінің жылдамдығы артады, бұл қозғалтқышқа қарқынды жұмыс жағдайында, мысалы, жолсыз жерде жүргенде жылуды таратуға көмектеседі. Дегенмен, шу деңгейі де артады.
- › [Рөлде күш режимі]: [Жеңіл], [Жайлылық] немесе [Спорттық] режимді таңдауға болады. Толық ақпаратты "Рөлдік басқару режимдері" бөлімінен қараңыз. (▷ 45-бет)
- › [Жаяу жүргіншілерге арналған ескерту сигналы]: [Өшіру], [Технологиялық] немесе [Классикалық] таңдауға болады. Толығырақ "Жаяу жүргіншілер туралы ескерту жүйесі (VSG)" бөлімінен қараңыз. (▷ 101-бет)
- › [Энергияны қайта алу деңгейі]: [Төмен], [Стандартты] немесе [Жоғары] таңдауға болады. Толығырақ "Энергияны қайта алу" бөлімін қараңыз. (▷ 172-бет)
- › [Өткел режимі]: бұл функцияны қосуға немесе өшіруге болады. Толығырақ "Толық жетекті басқару жүйесі" бөлімін қараңыз. (▷ 120-бет)

Қуат режимін ауыстыру

i Пайдалы ақпарат

Қуат режимдерін ауыстырудың негізгі әдісі - орталық дисплей, физикалық түйме жиі қолданылатын қуат режимдерін ауыстыруды жеңілдетуге арналған, физикалық түймені басқан кезде орталық дисплей автоматты түрде қуат режимін ауыстыру интерфейсіне ауысады.

Физикалық түйме арқылы ауыстыру

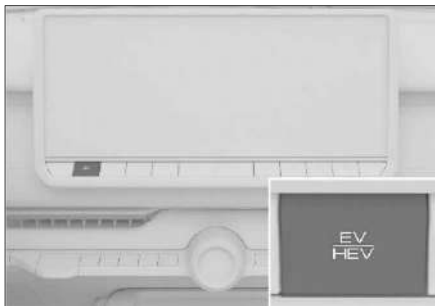

6B9881673087

[EV/HEV] түймесі - жалпы қуат режимдері арасында жылдам ауысу түймесі. Автомобиль іске қосылғаннан кейін гибриді және таза электр режимі арасында жылдам ауысу үшін осы түймені басыңыз.

Орталық дисплей арқылы ауыстыру

Автомобиль іске қосылғаннан кейін қуат режимін алдыңғы дисплейде [A/м сыртта] → [Жүргізу] → [Қуат режимі] орнатуға болады.

[Қуат режимі]: [Электрлік], [Гибриді] немесе [Зияткер] таңдауға болады.

i Пайдалы ақпарат

"Электрлік" және "Зияткер" режимдерде жоғары өтімділіктің стандартты және эко режимдерін қолдануға болады. Егер сіз басқа жолсыз жүру режимдеріне ауыссаңыз, қуат режимі автоматты түрде гибриді режимге оралады.

[Ақылды режим теңшеулері]: егер ақылды қуат режимі таңдалса, [Кемпинг] немесе [Пайдаланушы] таңдауға болады.

[Зарядтаудың бастапқы шамасын теңшеу]: Ақылды режимде пайдаланушы теңшеуі орнатылса, зарядтаудың бастапқы шамасын 30% - дан 80% - ға дейін өзіңіз орната аласыз.

Режимдердің сипаттамасы

[Электрлік]: батарея заряды белгілі бір мәннен асып кетсе, электр режиміне ауысуға болады. Таза электр режимінде қозғалтқыш қажет емес және автомобиль тек электр моторымен басқарылады, бұл қалалық жолдарға жарамды таза электр автомобилін жүргізу сезімімен салыстыруға болатын жүргізу сезімін қамтамасыз етеді.

i Пайдалы ақпарат

- › Басып озу кезінде және қуаттың күрт өсуі орын алған басқа жағдайларда жүйе қозғалтқышты уақытша іске қосады және автомобильді басқаруды жақсарту және қуат режимдерінің жиі ауысуын болдырмау үшін шамамен 20 секунд ішінде таза электр режимінің үзілмеуін қадағалайды.
- › Егер батарея зарядының деңгейі белгілі бір мәннен аз болса немесе басқа шектеулер болса, аспап автоматты түрде таза қуат режимінен шығады және аспаптар комбинациясы экранында тиісті хабарлама пайда болады.

[Гибридті]: электр мотор мен қозғалтқыш автомобильді қозғалысқа келтіру үшін бірге жұмыс істейді. Автомобильдің жылдамдығы төмен болған кезде, автомобиль қозғалыс үшін электр қозғалтқыштарын көбірек пайдаланады және автомобильдің жылдамдығы артқан сайын электр қозғалтқыштарының үлесі біртіндеп азаяды, қозғалтқыштың оңтайлы жұмыс диапазонына біртіндеп жақындайды, осылайша қозғалтқыштың жылу тиімділігі әр түрлі жол жағдайларында жүруге қолайлы энергияны үнемдеу мақсатына жету үшін әрқашан жоғары деңгейде сақталуы мүмкін.

[Зияткер]: жүйе автомобильдің күйіне және таңдалған ішкі конфигурация параметрлеріне сүйене отырып, пайдаланушының қажеттіліктеріне сәйкес автомобиль қуатының таралуын реттейді. Пайдалану талаптарына байланысты үш ішкі конфигурация нұсқасын теңшеуге болады.

- › [Кемпинг]: жүйе сыртқы электр құрылғыларын қуаттандыру үшін аккумулятор қуатының едәуір бөлігін автоматты түрде сақтайды.
- › [Пайдаланушы]: жүйе батарея зарядын электр энергиясына деген қажеттілікке сәйкес басқарады, зарядтау шегі орнатылған кезде қуат батареясын зарядтауға басымдық береді, жолдың жүктелмеген учаскелерінде қозғалтқыш жетегін пайдаланады және сапар барысында кешенді энергия шығынын оңтайландыру үшін болашақта жүруге болатын жүктелген жол учаскелері үшін электр энергиясын бір уақытта жинақтайды. Аккумуляторды зарядтаудың оңтайлы шегін 30% деңгейінде орнату ұсынылады. Бұл режимде энергияны сақтауды ауыстыратын міндетті қосқыш бар. Қосқышты белсендіру кезінде қозғалтқыш қарқындырақ иды іске қосылады, ал автомобиль міндетті түрде энергияны сақтау қажет болған жағдайда зарядталады.

i Пайдалы ақпарат

- › Егер межелі жер жақын немесе жақын жерде зарядтау станциялары болса, аккумулятордың қуат қорын азайтуға және отынды үнемдеу үшін автомобильдің қозғалысы үшін жинақталған энергияны пайдалануға болады.
- › Егер межелі жер алыс болса немесе кептеліс, кедергілер немесе басқа да қолайсыз жол жағдайлары жағдайында қозғалса, сапар ауқымын ұлғайту үшін энергия қорын қамтамасыз ету үшін жүріс қоры ұлғайтылу жағына өзгертілуі мүмкін.

Рөл дөңгелегі

Рөл дөңгелегін реттеу



4DB4A29F852C

Реттеу тұтқасын көрсеткілер бағытына бұру арқылы рөл дөңгелегін жоғары, төмен, алға және артқа жылжытуға болады.

⚠ Ескерту

Қозғалыс кезінде рөл дөңгелегінің күйін реттеуге тыйым салынады. Әйтпесе, басқару қателіктері апатқа, ауыр жарақатқа немесе өлімге әкелуі мүмкін.

Рөл дөңгелегін жылыту

Рөл дөңгелегін жылыту функциясын қосу немесе өшіру үшін орталық дисплейдегі кондиционерді басқару экранында экранның төменгі жағындағы рөл дөңгелегін жылыту түймесін басыңыз. Кондиционер экранында рөл дөңгелегін жылыту функциясы қосылған кезде ол қызылға айналады.

⚠ Назар аударыңыз

Аккумулятор батареясының заряды таусылып қалмас үшін рөл дөңгелегін жылытуды қозғалтқышты іске қоспай ұзақ уақыт қоспаңыз.

Жад/ рөл дөңгелегінің сәлемдесуі

Рөл дөңгелегіндегі жад/сәлемдесу функциясы жүргізуші отырғышындағы негізгі жад/сәлемдесу функциясына ұқсас және теңшеу әдісін "Алдыңғы отырғыштарға арналған жад/сәлемдесу / массаж". (▷ 177-бет) толығырақ қараңыз

Рөлдік басқаруды күшейткіш режимдері

Жеке ауыстыру: қуат режимі ON режимінде, ал рөл дөңгелегін күшейту режимін орталық дисплей арқылы [А/м сыртта] → [Жүргізу] → [Рөл дөңгелегін күшейту режимі] ауыстыруға болады.

Біріктірілген режимдер: толық жетекті басқару жүйесін ауыстырған кезде рөлдік басқаруды күшейту режимі де ауысады.

ℹ Пайдалы ақпарат

Рөлдік басқаруды күшейту режимін ауыстырған кезде келесі шарттар сақталуы керек:

- › Рөлдік басқару электр күшейткіші жүйесінің қалыпты жұмысы.
- › Жылдамдығы сағатына 125 км аз.
- › Бұрылыс жасалмайды.

Жеңіл

Рөлдік басқару күшейткішінің белсенді жұмысы, жеңіл рөлдік басқару: режим қаладағы тығыз қозғалыста жарамды.

Жайлы

Жалпы жүргізу стиліне сәйкес келеді, жолмен кері байланысты ескере отырып, рөлдік басқарудың сезгіштігін қамтамасыз етеді, күнделікті пайдалану кезінде автомобильдің басқарылуын жақсартады.

Спорттық

Рөлдік басқаруды күшейтуді азайтады және рөл дөңгелегінің жауап беруін арттырады. Оны жоғары жылдамдықта, жаңбырда, қарда және т. б. пайдалану ұсынылады.

Рөл дөңгелегін бейтарап күйге орнату қажеттілігі туралы ескерту

Рөл дөңгелегін бейтарап күйге қайтару туралы еске салу функциясын қосу немесе өшіру үшін орталық дисплейде [А/м сыртта] → [Жүргізу] → [Рөлдің тура емес күйі туралы еске салу] таңдаңыз.

Егер функция қосулы болса, жүйе келесі шарттар орындалған кезде рөл дөңгелегін орталықтандыру қажеттілігін еске салады:

- › Автомобиль іске қосылған.
- › Сол және оң жақ бұрылыс көрсеткіштерінің қосқыштары өшірулі.
- › Рөл дөңгелегінің бұрылу бұрышы белгіленген мәннен асады.
- › Көлік қозғалыссыз, Р берілісі қосылған.

Дыбыстық сигнал

Дыбыстық сигнал беру үшін рөлдегі немесе оның айналасындағы дыбыстық сигнал белгішесін түртіңіз.

Ескерту

Дыбыстық сигналды қолданған кезде, жазатайым оқиғаларды болдырмау үшін рөл дөңгелегінің ортасына қатты баспаңыз немесе ұрмаңыз.

Пайдалы ақпарат

Рөл дөңгелегіндегі дыбыстық сигнал түймесінің аймағы жүргізушінің алдыңғы қауіпсіздік жастықшасының қақпағы ретінде де қызмет етеді. Жүргізушінің қауіпсіздік жастықшасына қойылатын ерекше функционалдық талаптарға байланысты дыбыстық сигналды пайдаланған кезде дыбыстық сигналдың таңбалау аймағын басуға тырысыңыз.

Артқы көрініс айналары

Ағынды артқы көрініс салонының айнасы

Жалпы мәліметтер

Салонның артқы көрініс айнасы автомобильдің артқы жағында орналасқан камерадан алынған автомобильдің артқы жағындағы суретті көрсетеді. Ол кішкентай соқыр аймаққа ие және жаңбыр мен қар сияқты қолайсыз ауа-райында да жақсы көріністі қамтамасыз етеді.

⚠ Ескерту

Ағынды беру бар салонның артқы көрініс айнасы тек көмекші құрал болып табылады және жүргізушінің қоршаған ортаны бағалауын алмастыра алмайды. Көлік жүргізу және тұрақ кезінде тек артқы көріністің ішкі айнасына сенбеңіз. Кез-келген жағдайда жүргізуші автомобильдің қауіпсіздігі үшін жауап беруі керек және оның айналасын үнемі қадағалап отыруы керек.

Ағындық кескін - бұл бұрмаланған қашықтық сезімі бар жалпақ кескін, сондықтан кері қозғалыс кезінде қашықтықты анықтау үшін ішкі артқы көрініс айнасының кескініне назар аудармау керек.

⚠ Назар аударыңыз

Терезе арқылы салон ішіндегі айна дисплейіне түсетін күшті күн сәулесі экранның жарықтығы мен кереғарлығын төмендетеді, артқы көріністі нашарлатады, бұл жүргізушіден көбірек назар аударуды қажет етеді.

Түнде немесе туннель сияқты нашар жарық жағдайында экранда артқы шамдардың жарқырауы пайда болуы мүмкін, бұл көріністі біршама қиындатады. Мұндай жағдайда жүргізуші мұқият болып, автомобильді абайлап жүргізуі керек.

Егер ағынды дисплей экранында пикселдер жетіспесе және ол ішінара немесе толығымен дұрыс көрсетілмесе, шағылыстырғышты пайдалануға ауысып, қызмет көрсету орталығына уақтылы хабарласыңыз.

Алыстан көретін жүргізушілер дисплейдегі суретті анық көре алмайды және түзету көзілдірігін киюі керек, әйтпесе оларды жарық шағылыстырғыштарды қолдануға ауыстыру керек.

Автомобильді тазалау үшін жоғары қысымды су тапаншасын пайдаланған кезде камераға су шашпаңыз, себебі бұл камераның ішіне су кіріп, жүйенің дұрыс жұмыс істеуіне әкелуі мүмкін. Егер камера ластанған болса, оны жұмсақ, дымқыл шүберекпен сүртіңіз.

Қоршаған ортаның төмен температурасында (-30 °C немесе одан да көп) кескін сұйық кристалдың сипаттамаларына байланысты кешіктіріліп, тартылады және температура көтерілгеннен кейін оны қалыпты күйге келтіруге болады.

Егер автомобильдің артқы жағы зақымдалған болса, камера көру аймағын дәл анықтай алмайды, сондықтан айнаны пайдалану ұсынылады.

Түймелердің сипаттамасы

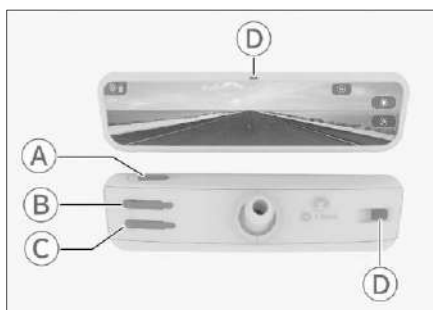

CC37A6A08F30

- Ⓐ Ауыстыру түймесі
- Ⓑ Реттеу түймелері (жоғарғы)
- Ⓒ Реттеу түймелері (төменгі)
- Ⓓ Жарық датчигі

i Пайдалы ақпарат

Артқы көрініс айнасының суреті тек иллюстрация үшін ұсынылған. Автомобильдің нақты жиынтықталуына назар аударыңыз.

! Назар аударыңыз

Жарықтықты реттеу және автоматты күңгірттеу функциясы дұрыс жұмыс істейтініне көз жеткізу үшін:

- › Жарық датчигін бұғаттамаңыз немесе жаппаңыз.
- › Жарық датчигінің тазалығын қадағалаңыз.

Қосу және өшіру

Қуат режимі ON күйіне ауысқанда, салонның артқы көрініс айнасы әдепкі бойынша ағынды бейне режиміне өтеді.

Салонның артқы көрініс айнасының жоғарғы жағындағы ауыстыру түймесін ұзақ басу ағынды бейне режимін өшіреді. Бұл жағдайда салонның артқы көрініс айнасын жарқылдан автоматты түрде қорғау функциясы бар кәдімгі айна ретінде пайдалануға болады. Автоматты жарқылдан қорғау функциясы жарқылды болдырмау үшін артқы шамдардың жарық қарқындылығына байланысты айнаның шағылысуын автоматты түрде реттейді

i Пайдалы ақпарат

Артқы жүріс берілісі қосылған кезде айна максималды шағылыстыруды сақтайды, осылайша сіз автомобильдің артында не болып жатқанын көре аласыз.

Салонның артқы көрініс айнасының жоғарғы жағындағы ауыстыру түймесін ұзақ басу ағынды бейне режимін қосады.

Ағынды бейне теңшеулері

Артқы көріністің ішкі айнасындағы кез-келген түймені басқан кезде ағынды кескінді теңшеу экраны ашылады, оның жоғарғы сол жақ бұрышында ағымдағы теңшеу параметрлері мен оларды беру деңгейлері көрсетіледі. Бұл ретте:

«Жарықтық теңшеулері», «Масштаб теңшеулері» және «Көру бұрышы теңшеулері» экрандары арасында ауыстыру үшін ішкі артқы көрініс айнасының жоғарғы жағындағы ауыстырып қосқыш түймесін басыңыз.

Ағымдағы теңшеу нұсқасы үшін деңгейді реттеу үшін ішкі артқы көрініс айнасының артқы жағындағы реттеу түймесін басыңыз.

i Пайдалы ақпарат

- › Жарықтық теңшеулерінде бес деңгей бар, олардың әрқайсысы қоршаған жарыққа байланысты белгілі бір автоматты теңшеулер диапазонын орындайды.
- › Ыстық ортада салонның артқы көрініс айнасы ұзақ уақыт жұмыс істегенде, қызып кетуден қорғау функциясы іске қосылуы мүмкін, жылу шығаруды азайту үшін дисплейдің жарықтығы автоматты түрде төмендейді. Бұл жағдайда жарықтықты қолмен реттеу мүмкін емес және температура төмендегеннен кейін қалыпты күйге қайтарылады.

! Ескерту

Қозғалыс кезінде ағынды бейне теңшеулерін реттемеңіз, себебі бұл автомобильді басқарудағы қателікке байланысты апатқа әкелуі мүмкін.

! Назар аударыңыз

- › Камера істен шыққан немесе онымен байланыс үзілген жағдайда ішкі артқы көрініс айнасының дисплейінде ақаулық көрсеткіші пайда болады 
- › Қатты жұмыс жағдайлары өнімнің жұмысының нашарлауына әкелуі мүмкін, мысалы, төмен температуралы қатайту, жоғары температуралы жылу шуы және т.б. Осы уақытта ішкі артқы көрініс айнасының дисплейінде ескерту шамы пайда болады!, оны пайдалану жағдайлары қалыпқа келтірілгеннен кейін қалпына келтіруге болады. Егер кескін сапасы айтарлықтай нашарласа, ағынды бейне режимін өшіру ұсынылады.

Артқы көрініс айналары

Зауыттық теңшеулерді қалпына келтіру

Зауыттық параметрлерді қалпына келтіру интерфейсіне өту үшін экранда функция белгішесі пайда болғаннан кейін артқы көрініс айнасының артқы жағындағы кез келген түймені басыңыз, артқы көрініс айнасының артқы жағындағы екі функцияны реттеу түймесін бір уақытта басыңыз.

Артқы көрініс айнасының теңшеулерін зауыттық мәндерге қайтаруға болады.

Сыртқы көрініс айналары

Айналарды реттеу

Сыртқы айналарды реттеу түймесі арқылы автомобильдің артқы жағын жақсырақ көру және қауіпсіз жүргізуді қамтамасыз ету үшін айналардың бұрышын реттеуге болады.

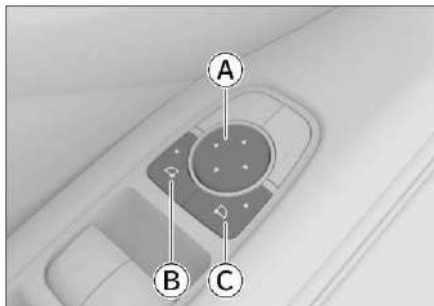

BE9289BF1E9F

- А) Айналардың орналасуын реттеу түймесі
 - В) Сол жақ сыртқы артқы көрініс айнасын таңдау түймесі
 - С) Оң жақ сыртқы артқы көрініс айнасын таңдау түймесі
1. Сыртқы айналарды реттеу кезінде тиісті сыртқы айнаны таңдау үшін сыртқы айна селекторы түймесін басыңыз. Түйменің индикаторы жанып, қазіргі уақытта таңдалған сыртқы артқы көрініс айнасын көрсетеді.
 2. Қазіргі сәтте таңдалған сыртқы артқы көрініс айнасының көлбеу бұрышын реттеу үшін алдыңғы, артқы, сол және оң айналарды реттеу түймелерін басыңыз.

3. Реттеу аяқталғаннан кейін сыртқы айна селекторы түймесін қайтадан басыңыз, сонда түйменің индикаторы сөнеді.

⚠ Ескерту

Автомобиль жүргізу кезінде артқы көрініс айналарын реттемеңіз, себебі бұл ауыр жарақатқа немесе мүлікке зақым келтіруі мүмкін.

⚠ Назар аударыңыз

Суық мезгілде артқы көрініс айналары қатып қалуы мүмкін. Реттеу алдында олардың бетінен мұзды алыңыз.

ℹ Пайдалы ақпарат

- › Сыртқы айналардың бұрышын реттемес бұрын, отырғыштың күйін реттеңіз.
- › Сыртқы айналар арқылы байқалатын нысандарға дейінгі қашықтық визуалды түрде қарағанда сәл үлкенірек болады, сондықтан автомобильді абайлап жүргізіңіз.

Айналарды электр жетек арқылы бүктеу

Автомобильдің сыртқы айналары электр жетегімен айналарды бүктеу функциясымен жабдықталған, бұл тар жерлерден өтуді жеңілдетеді және айналардың зақымдануын болдырмайды.



AA8C1842ABD0

Сол және оң жақ сыртқы айналардың селекторлық түймелерін бір уақытта басыңыз, сонда екі жағындағы сыртқы айналар автоматты түрде жиналады. Түймелерді бір уақытта қайтадан басыңыз, сонда екі жағындағы сыртқы айналар автоматты түрде ашылады.

Сыртқы артқы көрініс айналарының теңшеулері

Артқы көрініс айнасының теңшеулері терезесіне өту үшін орталық дисплейде [Автомобиль] → [А/м сыртта] → [Айналар] таңдаңыз.

› [Айналар]: екі сыртқы айнаны бір уақытта жазу немесе бүктеу үшін [Жазу] немесе [Бүктеу] түймесін басыңыз.

› [Бүктеу режимі]: Сыртқы айналарды бүктеу режимін орнатуға болады.

[Қолмен]: Автомобиль құлыптаулы кезде сыртқы артқы айналар автоматты түрде бүктелмейді.

[Авто]: егер автомобиль құлыптаулы болса, сыртқы артқы айналар автоматты түрде бүктеледі. Автомобильді ашқан кезде сыртқы артқы айналар автоматты түрде ашылады.

› [Артқы қозғалыс кезінде айналарды еңкейту]: Артқы қозғалыс кезінде сәйкес еңкейту режимін қосуға немесе өшіруге болады. Егер функция қосулы болса, R берілісі қосылған кезде, тиісті сыртқы артқы көрініс айнасы автомобильдің артқа жүруіне қолайлы жадта сақталған күйге орнатылады. R берілісі өшірілгенде, сыртқы артқы көрініс айнасы автоматты түрде артқа қозғалысқа дейінгі күйге оралады.

Артқы қозғалыс кезінде сыртқы айналардың орналасуын сақтау:

1. Негізгі жүргізуші отырғышының күйін және жүргізушінің дұрыс күйін реттеңіз.

2. Жағдайға байланысты [жүргізуші], [жолаушы] немесе [екі тарап] жағындағы сыртқы айнаның көлбеу режимін қосыңыз.

3. R берілісін қосыңыз және артқы қозғалыс кезінде көріністі жақсарту үшін тиісті сыртқы артқы көрініс айнасының көлбеу бұрышын реттеңіз.

4. Теңшеу аяқталғаннан кейін R берілісін өшіріңіз; теңшеулер сақталады.

⚠ Ескерту

› Қозғалысты бастамас бұрын артқы көрініс айнасын жайып, дұрыс реттеу керек.

› Ауыр жарақаттарды болдырмау үшін артқы көрініс айнасын жылжыту кезінде қодарыңызды тигізбеңіз.

Бүйірлік артқы көрініс айналарын жылыту

Сыртқы артқы көрініс айналарды жылыту функциясы климат-бақылау жүйесінің артқы терезесін жылыту функциясымен бір уақытта қосылады немесе өшіріледі. Бұл функцияны қосқаннан кейін сыртқы артқы көрініс айналарының мұздануы немесе булануы біртіндеп жойылады.

Біраз уақыттан кейін сыртқы артқы көрініс айналарды жылыту функциясы автоматты түрде өшеді.

⚠ Ескерту

Сыртқы артқы көрініс айналарын жылыту функциясын қосқаннан кейін күйіп қалмас үшін айна бетіне тиюге тыйым салынады.

Сыртқы артқы көрініс айналарының жады

Сыртқы артқы көрініс айналарына арналған жад функциясы негізгі жүргізуші отырғышына арналған жад функциясы сияқты орнатылады, толығырақ "Алдыңғы отырғыштарға арналған жад / сәлемдесу / массаж" бөлімін қараңыз. (▷ 177-бет)

Берілісті ауыстыруды басқару

Берілістердің сипаттамасы

Тұрақ (P)

P берілісі автомобильді тұраққа қоюға арналған. P берілісі қосылған кезде беріліс қорабы механикалық түрде бұғатталады, бұл автомобильдің еркін қозғалуына жол бермейді.

Артқы жүріс берілісі (R)

R берілісі автомобильдің артқа қозғалуына арналған.

Бейтарап беріліс (N)

N беріліс қосылған кезде қозғалтқыштан айналу мезеті дөңгелектерге берілмейді.

⚠ Ескерту

- › N берілісінде уақытша тоқтаған кезде тұрақ тежегішін қосуды немесе тежегіш педальды ұстап тұруды ұмытпаңыз. Әйтпесе, көлік қозғалып кетуі мүмкін, нәтижесінде апат болуы мүмкін.
- › Авариялық жағдайларды болдырмау үшін бейтарап беріліспен жүруге тыйым салынады.

Алға қозғалыс режимі (D)

Қалыпты жүргізу кезінде D берілісін пайдалану ұсынылады.

D режимі қосылған кезде, беріліс қорабы оңтайлы үнемді жүргізуді қамтамасыз ету үшін автомобиль жылдамдығына және қажетті үдеуге байланысты автоматты түрде сәйкес беріліске ауыса алады.

Қол режимі (M)

Басып озу кезінде немесе еңіспен жоғары немесе төмен қозғалу кезінде жеделдету үшін қол режимін қолданған жөн.

Тегіс емес жолдарда, беткейлерде және басқа да осындай жол жағдайларында қолмен төмен беріліспен жүру ұсынылады.

Берілістерді ауыстыру (1 Тип)

Қозғалтқышты іске қосқаннан кейін берілістерді қалыпты режимде ауыстыруға болады. Қозғалысты бастамас бұрын тежегіш педальды ұстап тұру керек. Әйтпесе, берілісті ауыстыру селекторы қозғалыс үшін беріліс күйінде болған кезде, автомобиль ерікті түрде қозғала бастайды.

⚠ Ескерту

Автомобильге зақым келтірмеу немесе апатқа ұшырамау үшін, D және M берілістері арасында ауыстыруды қоспағанда, берілістерді тек автомобиль толық тоқтағаннан кейін ғана ауыстырыңыз.

ℹ Пайдалы ақпарат

Аспаптар комбинациясындағы кеңестер негізінде берілісті ауыстыруды аяқтағаннан кейін, дұрыс берілістің қосылғанына көз жеткізіңіз.

P режиміне ауысу

Автомобиль қозғалыссыз болған кезде P берілісін қосу түймесін басыңыз.



8F093AA0FCD8

ℹ Пайдалы ақпарат

Автомобиль келесі жағдайларда автоматты түрде P берілісіне ауысады.

- › Автомобиль қозғалыссыз болғанда және куат OFF режиміне ауысқан кезде.
- › Автомобиль қозғалыссыз болған кезде жүргізушінің қауіпсіздік белдігі бекітілмеген, ал жүргізушінің есігі ашық болған кезде.

D, R, N, M режимдеріне ауысу



E99AF3487F95

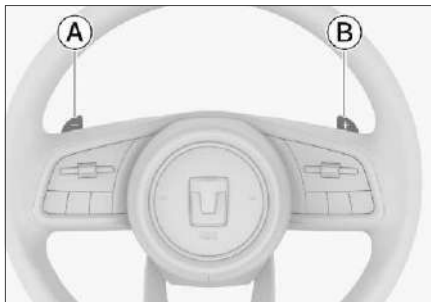

86697CB0FEF3

- › Р күйінен шыққан кезде, R күйіне ауысқанда немесе D күйіне ауысқанда, тежегіш педальды қысыңыз, содан кейін берілісті ауыстыру иінтірегін жылжытыңыз.
- › D берілісіне ауысқаннан кейін M берілісіне ауысу үшін иінтіректі артқа жылжытыңыз; содан кейін D берілісіне ауысу үшін тежегіш педальды баспай, оны қайтадан артқа жылжытыңыз.
- › D немесе M берілістерінен N-ге ауысу үшін тежегіш педальды баспай, берілісті ауыстыру иінтірегін бір позицияға алға жылжытыңыз.
- › R-ден N-ге ауысу үшін тежегіш педальды баспай, берілісті ауыстыру иінтірегін бір позицияға артқа жылжытыңыз.

i Пайдалы ақпарат

Автомобильдің ағымдағы беріліс жағдайы берілісті ауыстыру иінтірегінде және аспаптар құрамдастырылымында көрсетіледі.

Қолмен режимде берілістерді ауыстыру

i Пайдалы ақпарат

M берілісінде қозғалған кезде, қозғалтқыштың айналу жылдамдығы тым төмен болса, беріліс қорабы автоматты түрде сәйкес беріліске ауысады; дегенмен, беріліс қорабы қозғалтқыштың жоғары айналу жылдамдығында берілісті автоматты түрде көтермейді, сондықтан берілістерді қолмен реттеңіз.

- А Берілістерді төмендетудің жапырақшалы қосқышы
- В Берілістерді арттырудың жапырақшалы қосқышы
- › Жапырақшалы қосқыштары рөл деңгелегінен қолды ажыратпай берілістерді ауыстыруға мүмкіндік береді.
- › M режимінде қозғалу кезінде рөлдік жапырақшалы қосқыштары арқылы берілістерді қолмен жоғары немесе төмен ауыстыруға болады.
- › D режимінде қозғалу кезінде рөлдік жапырақшалы қосқыштары арқылы M берілісін уақытша қосуға болады. Бұл жағдайда жапырақшалы қосқыштары арқылы берілісті қолмен көтеруге немесе төмендетуге болады.
- › M режимінде қозғалған кезде, D режиміне оралу үшін үлкен күш қолданбай, берілісті ауыстыру жапырақшаларын шамамен 1 секунд немесе одан да көп (10 секундтан астам) жоғары көтеріңіз.

Берілісті ауыстыруды басқару

Берілістерді ауыстыру (2 Тип)

Қозғалтқышты іске қосқаннан кейін берілістерді қалыпты режимде ауыстыруға болады. Қозғалысты бастамас бұрын тежегіш педальды ұстап тұру керек. Әйтпесе, берілісті ауыстыру селекторы қозғалыс үшін беріліс күйінде болған кезде, автомобиль ерікті түрде қозғала бастайды.

⚠ Ескерту

Автомобильге зақым келтірмеу немесе апатқа ұшырамау үшін, D және M берілістері арасында ауыстыруды қоспағанда, берілістерді тек автомобиль толық тоқтағаннан кейін ғана ауыстырыңыз.

ℹ Пайдалы ақпарат

Аспаптар комбинациясындағы кеңестер негізінде берілісті ауыстыруды аяқтағаннан кейін, дұрыс берілістің қосылғанына көз жеткізіңіз.

P режиміне ауысу

Автомобиль қозғалыссыз болған кезде P берілісін қосу түймесін басыңыз.



8F093AA0FCD8

ℹ Пайдалы ақпарат

Автомобиль келесі жағдайларда автоматты түрде P берілісіне ауысады.

- › Автомобиль қозғалыссыз болғанда және қуат OFF режиміне ауысқан кезде.
- › Автомобиль қозғалыссыз болған кезде жүргізушінің қауіпсіздік белдігі бекітілмеген, ал жүргізушінің есігі ашық болған кезде.

D, R, N, M режимдеріне ауысу



E99AF3487F95

- › P режимінен шығу немесе R режиміне өту үшін тежегіш педальды қысыңыз, [UNLOCK] түймесін басыңыз, содан кейін берілісті ауыстыру селекторын ауыстырыңыз.
- › D режиміне ауысқан кезде тежегіш педальды басыңыз, содан кейін берілісті ауыстыру селекторын ауыстырыңыз.
- › D берілісіне ауысқаннан кейін M берілісіне ауысу үшін селекторды артқа жылжытыңыз; содан кейін D берілісіне ауысу үшін тежегіш педальды баспай, оны қайтадан артқа жылжытыңыз.
- › D немесе M берілістерінен N-ге ауысу үшін тежегіш педальды баспай, берілісті ауыстыру селекторын бір позицияға алға жылжытыңыз.
- › R-ден N-ге ауысу үшін тежегіш педальды баспай, берілісті ауыстыру селекторын бір позицияға артқа жылжытыңыз.

ℹ Пайдалы ақпарат

Автомобильдің ағымдағы беріліс жағдайы берілісті ауыстыру иінтірегінде және аспаптар құрамдастырылымында көрсетіледі.

Қолмен режимде берілістерді ауыстыру

ℹ Полезная информация

M берілісінде қозғалған кезде, қозғалтқыштың айналу жылдамдығы тым төмен болса, беріліс қорабы автоматты түрде сәйкес беріліске ауысады;

дегенмен, беріліс қорабы қозғалтқыштың жоғары айналу жылдамдығында берілісті автоматты түрде көтермейді, сондықтан берілістерді қолмен реттеңіз.

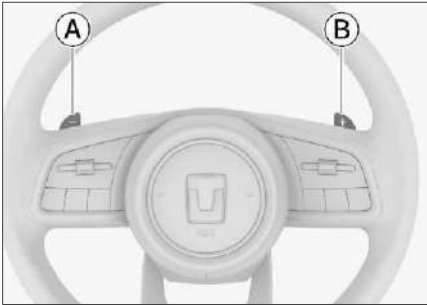

86697CB0FEF3

- Ⓐ Берілістерді төмендетудің жапырақшалы қосқышы
- Ⓑ Берілістерді арттырудың жапырақшалы қосқышы
- › Жапырақшалы қосқыштары рөл дөңгелегінен қолды ажыратпай берілістерді ауыстыруға мүмкіндік береді.
- › М режимінде қозғалу кезінде рөлдік жапырақшалы қосқыштары арқылы берілістерді қолмен жоғары немесе төмен ауыстыруға болады.
- › D режимінде қозғалу кезінде рөлдік жапырақшалы қосқыштары арқылы М берілісін уақытша қосуға болады. Бұл жағдайда жапырақшалы қосқыштары арқылы берілісті қолмен көтеруге немесе төмендетуге болады.
- › М режимінде қозғалған кезде, D режиміне оралу үшін үлкен күш қолданбай, берілісті ауыстыру жапырақшаларын шамамен 1 секунд немесе одан да көп (10 секундтан астам) жоғары көтеріңіз.

Бірқалыпты бастау функциясы

Қозғалтқышты қосқаннан кейін D режиміне ауысыңыз, тұрақ тежегішін өшіріңіз және тежегіш педальды босатыңыз.

Бұл жағдайда автомобиль акселератор педальін баспай-ақ баяу алға жылжиды.

Қозғалыстың басталуы

Қозғалыстың дұрыс басталуы

1. Есікті жабыңыз, қауіпсіздік белдігін бекітіңіз және тұрақ тежегішінің қосулы екеніне көз жеткізіңіз.
2. Қозғалтқышты іске қосыңыз.
3. Тежегіш педальды басып, D режимін қосыңыз.
4. Тежегіш педальды жіберіңіз, содан кейін автомобильді үдету үшін акселератор педальін ақырын басыңыз.

i Пайдалы ақпарат

Автомобиль қозғала бастағанда, тұрақ тежегішін автоматты түрде өшіру функциясы тұрақ тежегішін өшіреді.

Орнынан ең қарқынды үдеу

1. Есікті жабыңыз, қауіпсіздік белдігін бекітіңіз және тұрақ тежегішінің қосулы екеніне көз жеткізіңіз.
2. Қозғалтқышты іске қосыңыз, электронды тұрақтандыру жүйесін өшіріңіз және спорттық жүргізу режимін қосыңыз.
3. Тежегіш педальды сол аяғыңызбен басып тұрыңыз, D күйіне ауысыңыз және тұрақ тежегішін босатыңыз.
4. Оң аяғыңызбен акселератор педальін толығымен сығыңыз, аспаптар комбинациясында [Мүмкін болатын максималды үдеу іске қосылды] деп жанады.
5. Тежегіш педальды босатыңыз, сонда автомобиль үдеуді аяқтағанға дейін жылдамдай бастайды.

⚠ Ескерту

- › Жол ережелерін сақтай отырып, автомобильді мұқият басқарыңыз.
- › Бұл функцияны қоршаған жол жағдайларына байланысты қауіпсіз деп санасаңыз ғана пайдаланыңыз.
- › Бұл функцияны тайғақ жолдарда пайдаланудан аулақ болыңыз. Бұл талапты орындамау автомобильді басқаруды жоғалтуға және апатқа әкелуі мүмкін.

⚠ Назар аударыңыз

Автомобильді стандартты іске қосудан айырмашылығы, максималды үдеу режимі тиісті трансмиссия компоненттеріне жүктемені арттырады және іліністің тозуын тездетеді. Автомобиль жабдықтарының тез тозуын болдырмау үшін бұл функцияны тұрақты түрде пайдаланбаңыз.

ℹ Пайдалы ақпарат

- › Қуат батареясы таусылған жағдайда функцияны пайдалану мүмкін емес.
- › Егер тежегіш педаль ұзақ уақыт бойы (шамамен 7 секунд) босатылмаса, автомобиль тайм-аут режиміне өтеді және жүйе ілінісу мен тежеу жүйесін қорғау үшін [Максималды үдеу режимінің тайм-ауты] хабарын шығарады. Тайм-аут режиміне кіргеннен кейін, одан шығу үшін тежегіш пен акселератор педальдарын шамамен 10 секундқа босату керек, содан кейін жүйе қозғалуға дайын болады.

Тоқтау

1. Акселератор педалін босатқаннан кейін тежегіш педальды басыңыз.

ℹ Пайдалы ақпарат

Бұл автомобильде күшейткіші бар электронды тежегіш жүйесі қолданылады, ол вакуумды тежегішті күшейтетін модельдерден сәл өзгеше. Мысалы, автомобильді тоқтату үшін тежегіш педальды басқаннан кейін оны максималды күшпен (тоқтағанша) басуды жалғастыруға болады, бұл қалыпты жағдай.

2. Автомобиль толық тоқтағаннан кейін беріліс қорабының селекторын Р күйіне ауыстырыңыз.
3. Қажет болса, тұрақ тежегішін қосыңыз немесе қозғалтқышты өшіріңіз.

ℹ Пайдалы ақпарат

Қозғалтқыш өшірілген кезде тұрақ тежегіші автоматты түрде қосылады.

4. Тежегіш педальды босатыңыз.

⚠ Назар аударыңыз

- › Көлбеу жерде уақытша тоқтау қажет болса, тежегіш педальды басу керек немесе тұрақ тежегішін қосу керек. Автомобильдің сырғуын болдырмау үшін акселератор педалін және баяу қозғалыс функциясын қолдануға тыйым салынады, себебі бұл беріліс қорабына зақым келтіруі мүмкін.
- › Еңісте тежеу үшін тек Р берілісін пайдалануға тыйым салынады, себебі бұл беріліс қорабына зақым келтіруі мүмкін.
- › Көлбеу жерде тоқтаған кезде, қажет болған жағдайда автомобильдің сырғуын болдырмау үшін дөңгелектердің астына тіреулер орнатыңыз.

Электромеханикалық тұрақ тежегіші (EPB)

Тұрақ тежегішін қосу



CD7DACAB0E73

- Автомобильді тоқтатыңыз, қуатты өшіріңіз, содан кейін электромеханикалық тұрақ тежегіші (EPB) автоматты түрде іске қосылады.

Егер тұрақ тежегішін қосудың қажеті болмаса, EPB қосқышын басып тұрыңыз, содан кейін қуатты өшіріңіз.

- Автомобиль қозғалыссыз болған кезде, тұрақ тежегішін EPB қосқышын тарту арқылы қосуға болады.

Пайдалы ақпарат

Тұрақ тежегіші қосылғаннан кейін аспаптар комбинациясында тұрақ тежегішінің индикаторы (P) (қызыл) жанады.

Тұрақ тежегішін өшіру



88D60C4DC8E3

Қуат қосулы кезде тұрақ тежегішін өшіру үшін тежегіш педальды және EPB қосқышын басыңыз.

Пайдалы ақпарат

- Тұрақ тежегіші босатылғаннан кейін аспаптар комбинациясындағы тұрақ тежегішінің индикаторы (P) (қызыл) сенеді.
- Егер автомобильді ажыратып, қайта қосқаннан кейін аспаптар комбинациясында тұрақ тежегішінің ақаулығы туралы ескерту индикаторы (P) (сары) жанса, келесі әрекеттерді орындап көріңіз:
EPB қосқышын жоғары қарай тартыңыз, содан кейін электр тұрақ тежегішінің бұғаттан шығару үшін тежегіш педальін және EPB қосқышын басыңыз. Егер ақаулық индикаторы әлі де жанып тұрса, қызмет көрсету орталығына хабарласыңыз.

Төтенше тежеу

- Төтенше жағдайда EPB қосқышын тартып, автомобильді шұғыл тежеу үшін оны ұстап тұрыңыз.
- Төтенше тежеуді EPB қосқышын босату немесе акселератор педальін басу арқылы жоюға болады.

Ескерту

Тежеу үшін EPB жүйесін пайдалануға тек төтенше жағдайларда рұқсат етіледі (мысалы, тежегіш педаль кептеліп қалса).

Тұрақ тежегішін автоматты түрде өшіру функциясы

Жүргізуші қауіпсіздік белдігін тағып, қозғалтқышты іске қосқанда, берілісті қосқанда, акселератор педальін басқанда және жүйе жүргізушінің қозғала бастайтынын түсінгенде, электр тұрақ тежегіші автоматты түрде өшеді.

Көтерілу кезінде қуатты арттыру үшін акселератор педальін басу керек, бұл сырғудың алдын алады.

Стояночный тормоз

Автомобильді автоматты түрде орнында ұстау функциясы (AVH)

Функцияның сипаттамасы

Осы автомобильді автоматты түрде ұстап тұру функциясы (AVH) көлбеу тоқтаған кезде, бағдаршамның қызыл сигналында немесе автомобиль жиі тоқтап, орнынан қозғалған кезінде жұмыс істейтін жағдайларда автомобильді автоматты түрде ұстап тұруға мүмкіндік береді. Тежегіш педальды ұзақ уақыт ұстаудың немесе тұрақ тежегішін (EPB) жиі қолданудың қажеті жоқ. Функция көлік жүргізу кезінде жайлылықты арттыруға, сондай-ақ сырғу қаупін азайтуға мүмкіндік береді.

Пайдалану



C61E1549E3E0

Жүргізуші жағындағы есікті жабыңыз, жүргізушінің қауіпсіздік белдігін бекітіңіз, қозғалтқышты іске қосыңыз және автоматты тұрақ тежегіші функциясын қосу немесе өшіру үшін AVH қосқышын басыңыз.

1. Автомобильді автоматты түрде орнында ұстау функциясын қосыңыз. Осы уақытта бұл функция дайын күйде және аспаптар комбинациясында автоматты тұрақ индикаторы (Ⓜ) (сары) жанады.
2. Автомобильді тоқтату үшін тежегіш педальды басқанда, содан кейін тежегіш педальды терең басқанда, тұрақ тежегіші автоматты түрде қосылады. Осы уақытта бұл функция жұмыс істейді және аспаптардың құрамдастырымында автоматты тұрақ индикаторы (Ⓜ) (жасыл) жанады.

3. Беріліс D немесе R күйіне қосылып, акселератор педальді немесе тежегіш педальды басқанда, тұрақ тежегіші автоматты түрде босатылады.

Егер акселератор педальді немесе тежегіш педаль ұзақ уақыт бойы басылмаса, автоматты ұстау функциясы өшеді және автомобиль автоматты түрде электромеханикалық тұрақ тежегішіне ауысады.

⚠ Назар аударыңыз

Автоматты жуу немесе сүйреу кезінде автоматты тұрақ тежегіші функциясын өшіріңіз.

ℹ Пайдалы ақпарат

Автоматты тұрақ функциясы келесі жағдайларда мәжбүрлеп өшіріледі:

- › Жүргізушінің қауіпсіздік белдігі ағытылса.
- › Жүргізуші жағынан есік ашық болса.
- › Қуат режимін OFF күйіне ауыстырылса.
- › Автоматты тұрақ тежегішінің функциясы 3 минуттан артық жұмыс істеп тұрса.

Жарықтандыру теңшеулері

Тиісті теңшеулерге өту үшін орталық дисплейде [А/м сыртта] → [Жарықтандыру] → [Даралау] тармағын таңдаңыз.

- › [Белсенді сәлемдесу жарығы]: егер қуат режимі OFF күйінде болса және жарықтандыруды басқарудың аралас қосқышы [AUTO] күйінде болса, онда автомобильдің сыртынан жарық жеткіліксіз болса, автомобильдің сыртынан есіктер ашылған кезде (механикалық кілттен басқа) сыртқы жарықтандыру қосылады.
- › [Энергияны үнемдеу кідірісі]: энергияны үнемдеу функциясын қосу үшін кідіріс уақытын орнатуға болады.

Егер қуат OFF режиміне ауысқан кезде есіктің құлыптау күйі белгіленген уақыт ішінде өзгермесе, автомобиль энергияны үнемдеу үшін тиісті шамдарды автоматты түрде өшіреді.

[Ауқым шырақтарын өшіру кідірісі] режимі іске қосылғаннан кейін, қуат OFF режимге ауысқаннан кейін де ауқым шырақтары қосулы қалады.

1 Пайдалы ақпарат

Автомобильдің қуаты өшірілген кезде ауқым шырақтары ұзақ уақыт жұмыс істеген жағдайда, аккумуляторлық батарея тезірек таусылады және автомобиль іске қосылмауы мүмкін. Егер ауқым шырақтарын қосу қажет болмаса, энергияны үнемдеу режимін уақтылы іске қосыңыз немесе автомобильдің барлық есіктерін бұғаттамас бұрын ауқым шырақтарын [OFF] немесе [AUTO] режиміне қойыңыз.

- › [Салонды жарықтандыруды өшіру кідірісі]: функция қосулы кезде, жарықтандыру автомобильді бұғаттан шығарғаннан кейін немесе қуат OFF режимге ауысқаннан кейін, сондай-ақ есіктер жабылған кезде автоматты түрде өшеді және біраз уақыттан кейін (теңшеулерде орнатылған) сөнеді.
- › [Мені үйге шығарып сал]: өшіруді теңшеуге немесе осы функция іске қосылған кезде жарық қосылатын уақытты орнатуға болады. Қуат режимі OFF күйінде болғанда және жарықтандыруды басқарудың аралас қосқышы [AUTO] күйінде болғанда, егер сыртқы жарықтандыру деңгейі автомобильдің жарықтандыруын қосу шарттарына сәйкес келсе, жүргізуші есігі ашылғаннан кейін сіздің автомобильден тәуліктің қараңғы уақытында кетуіңіз үшін сыртқы

шамдар белгілі бір уақыт аралығында автоматты түрде жанады.

- › [Автомобильді автотұрақта іздеу туралы ескерту]: Автомобильді іздеу функциясын іске қосқан кезде ескерту режимін орнатуға болады.
- › [Төтенше тежеу кезінде дабылды қосу]: егер автомобильдің жылдамдығы 50 км/сағ-тан асса, автомобильді төтенше тежеу кезінде дабыл шамдары тез жыпылықтай бастайды, келесі автомобильге соқтығысу мүмкіндігі туралы ескертеді.

Жарықтандыруды басқарудың аралас қосқышы

1 Пайдалы ақпарат

Автомобильден шығып, оны жаппас бұрын, автомобиль тұтынатын электр қуатын тұтынуды азайту және аккумулятор зарядының таусылуын болдырмау үшін негізгі жарық қосқышын [OFF] немесе [AUTO] күйіне қойыңыз.

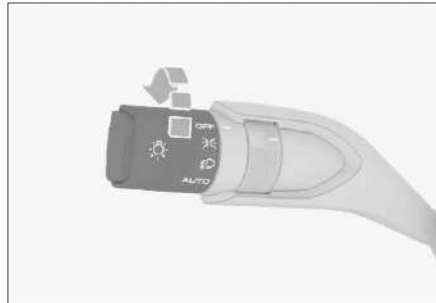

EFA3C8B30C34

Жарықтандыруды басқару

- › Ауқым шырақтары мен нөмір белгісін жарықтандыру фараларын қосу үшін жарықтандыруды басқарудың аралас қосқышын жақын жарық күйіне бұраңыз.

⚠ Назар аударыңыз

Ауқым шырақтарының жарықтығы автомобильдің алдындағы жол төсемін дұрыс жарықтандыру үшін, сонымен қатар жүргізушілер мен жаяу жүргіншілер оны көре алуы үшін жеткіліксіз. Қараңғыда немесе нашар көріну жағдайында қозғалу кезінде жақын жарықты қосыңыз.

- › Жарықтандыруды басқарудың аралас қосқышын жақын жарықты қосу үшін жақын жа-рық күйіне бұраңыз, бұл ретте ауқым шырақтары мен нөмірді жарықтандыру фаралары қосулы қалады.
- › Жарықтандыруды басқарудың аралас қосқышын [AUTO] күйіне бұраңыз, сонда жақын және алыс жарық қоршаған ортаның жарықтығына байланысты автоматты түрде қосылады немесе өшеді.

⚠ Назар аударыңыз

- › Күндіз жарықтандыру кейде тұманға байланысты автоматты түрде қосылмауы мүмкін. Бұл жағдайда оны қолмен қосу керек.
- › Жарықтандыруды автоматты басқару тек көмекші рөл атқарады. Жүргізуші кез-келген жағдайда сыртқы жарықтандыру құрылғыларын дұрыс басқаруға жауапты.

- › Жарықтандыруды өшіру үшін жарықтандыруды басқарудың аралас қосқышын [OFF] күйіне бұраңыз.

Тұманға қарсы фараларды қосқыш



CD6BB7D57538

Жақын жарық қосулы кезде, артқы тұманға қарсы фараларды қосу немесе өшіру үшін тұманға қарсы фараларды қосқышты артқы тұманға қарсы фараларды басқару режиміне бұраңыз. Тұтқаны босатыңыз, сонда қосқыш автоматты түрде бастапқы күйіне оралады.

Бұрылыс және қозғалыс жолағын өзгерту сигналдары

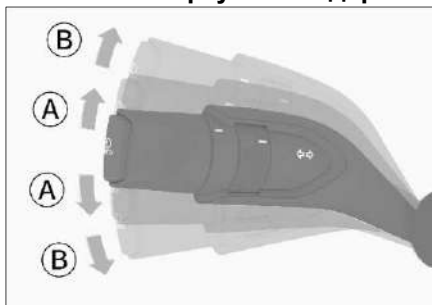

6C7D9DC839CF

Ⓐ Қозғалыс жолағын өзгерту сигналы

Ⓑ Бұрылыс сигналы

- › Қозғалыс жолағын өзгерту сигналы: жарықты басқарудың аралас қосқышын жоғары немесе төмен шертіңіз, сосын босатыңыз, ол автоматты түрде бастапқы күйіне оралады және тиісті бұрылыс сигналы 3 рет жыпылықтайды.
- › Бұрылыс сигналы: біріктірілген жарықты басқарудың аралас қосқышын жоғары немесе төмен ауыстырыңыз және оны босатқаннан кейін автоматты түрде бастапқы күйіне оралыңыз, осы уақытта тиісті бұрылыс сигналының шамы жыпылықтайды және бұрылыс аяқталғаннан кейін бұрылыс сигналының шамы автоматты түрде өшеді. Жарықты басқарудың аралас қосқышын сәл жоғары немесе

Жарықтандыруды басқару

төмен сырғыту арқылы бұрылыс сигналдарын қолмен өшіруге болады.

Алыс және жақын жарықты қолмен ауыстыру

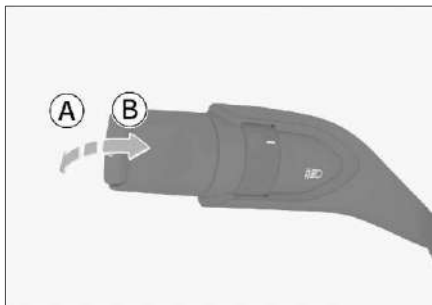

B3469D60890B



- А) Алыс жарық шамдарын қосу
- В) Алыс жарық фаралармен жыпылықтау
- › Жақын жарық қосу кезде, алыс жарықты қосу немесе өшіру үшін жарықты басқарудың аралас қосқышын рөл дөңгелегінен қарсы бағытта басыңыз; оны босатқан кезде, жарықты басқарудың аралас қосқышы автоматты түрде өз орнына оралады.
- › Алыс жарықпен жыпылықтауды жарықты басқарудың аралас қосқышын рөл дөңгелегіне қарай бірнеше рет басу арқылы қосуға болады.

Алыс және жақын жарық арасында автоматты түрде ауысу



3CDED6E6C1E0

Бұл функция автомобильдің ағымдағы жылдамдығына және сыртқы жарықтандыруға байланысты фаралардың жақын және алыс жарығы арасында автоматты түрде ауысуды қамтамасыз етеді.

Жақын жарық қосулы және алыс жарық қосылмаған кезде, жақын және алыс жарық арасындағы автоматты ауысуды қосу немесе өшіру үшін жақын және алыс жарық арасындағы автоматты ауысу  түймесін басыңыз. Функция қосулы кезде аспаптар комбинациясында жақын және алыс жарықтың автоматты ауысу индикаторы  (жасыл) жанады.

⚠ Ескерту

Фаралардың жақын және алыс жарығы арасында автоматты түрде ауысу функциясы көмекші болып табылады. Жүргізуші жарық пен көрінуді басшылыққа ала отырып, жолдағы жағдайға және ауа-райына байланысты фаралардың жарығын алыстан жақынға (және керісінше) қолмен ауыстыруы керек. Жарықты қолмен ауыстыру келесі жағдайларда қажет:

- › Жүргізу үшін ауа-райының қолайсыздығы (мысалы, тұман, жаңбыр немесе қар).
- › Тік бұрылыс немесе көлбеу қозғалыс.
- › Қиылыстағы қозғалыс немесе қарсы жолақтардың толық көрінісі болмаған кезде (мысалы, жол қоршауына байланысты келе жатқан көліктердің фаралары көрінбейтін кезде немесе жылдам жолда жүргенде).
- › Тығыз салынған аудандарда нашар жарық жағдайында қозғалыс.
- › Егер жолдың жанында жол қозғалысының жеткіліксіз жарықтандырылған қатысушылары болса (мысалы, жаяу жүргіншілер немесе механикалық емес көлік құралдары).
- › Жолдың жанында шағылысу қабілеті жоғары объектілер болған кезде (мысалы, жол белгілері).
- › Жаңбыр датчигі аймағында және жел әйнегіндегі балшықтың жабысуы, аяз немесе оның жұмысына кедергі келтіретін басқа да заттар болған кезде.

Жарықтандыруды басқару

Жақын жарық фараларын автоматты түзеткіш (ALS)

Жақын жарық фараларының биіктігі автомобильдің орналасуының өзгеруіне байланысты автоматты түрде реттеледі.

Күндізгі жарық шамдары

Автомобильді басқа жүргізушілерге айқын көрінуі үшін қозғалтқыш іске қосылғаннан кейін және Р режимінен шыққаннан кейін күндізгі жарық шамдары автоматты түрде қосылады.

Күндізгі жарық шамдары келесі жағдайларда сөнеді:

- › Фаралар қосылған кезде.
- › Р режимінде.
- › Сол немесе оң жақ бұрылыс сигналдарын қосқанда, сол жақтағы күндізгі жарық шамдары сөнеді.

⚠ Ескерту

- › Күндізгі жарық шамдары қараңғыда келік жүргізуге арналмаған.
- › Жүргізуші әрқашан автомобиль жүргізудің тиісті бас жарықтандыруды қолданатырып және жол қозғалысы ережелерін сақтай отырып жүргізілуін қамтамасыз етуі керек.

Алдыңғы тұманға қарсы фараларды қосымша жарықтандыру

Қосымша жарықтандыру функциясы бұрылу кезінде алдыңғы тұманға қарсы фараны тиісті жағынан автоматты түрде іске қосады, ал кері бұрылған кезде барлық тұманға қарсы шамдар іске қосылады. Бұл жолды жақсы жарықтандыруды қамтамасыз етеді.

Алдыңғы тұманға қарсы фаралардың қосалқы жарығын қосу үшін бір мезгілде мынадай шарттар сақталуы тиіс:

- › Автомобиль сағатына 35 км-ден аз жылдамдықпен жүреді.
- › Жақын жарық фаралары қосылған.
- › Бұрылыстың көрсеткіші қосулы немесе рөл дөңгелегінің айналу бұрышы 60° - тан жоғары.
- › Тұманға қарсы фаралар өшіруі.

Жарықтандырудың жарықтығын реттеу

Жарықтандырудың жарықтығын реттеу үшін орталық дисплейде артқы [Даралау] → [Дисплей] таңдаңыз.

Аспаптар комбинациясын, орталық дисплейді, салондағы түймелерді және т. б. жарықтандырудың жарықтығын реттеу үшін жарықтық сырғытпасын жылжытыңыз.

Апаттық жарық дабылы



57BB6FFE32E7

Егер автомобиль ақаулы болса немесе жол-келік оқиғасы орын алса, басқа жол қозғалысына қатысушыларды ескерту үшін апаттық жарық дабылын қосыңыз.

Төтенше жарық дабылын қосу немесе өшіру үшін қосқышты басыңыз.

Салонды жарықтандыру

Оқуға арналған шам

i Пайдалы ақпарат

Егер автомобиль іске қосылмаса, ішкі жарықтандыруды ұзақ уақытқа қалдырмаңыз. Бұл аккумулятор батареясының зарядының таусылуына әкелуі мүмкін.

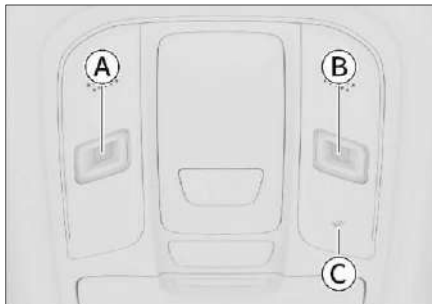

AFF8FA34FB6A

- А Оқуға арналған сол шам
 - В Оқуға арналған оң шам
 - С Есіктер жабылған кезде оқуға арналған шамның бас қосқышы/жарық қосқышы
- › Тиісті оқуға арналған шамдарды қосу немесе өшіру үшін оқуға арналған шамдардың екі жағындағы плафондарын басыңыз.
 - › Оқуға арналған шамдарды қосқан кезде оқуға арналған сол немесе оң шамның жарықтығын реттеу үшін тиісті плафонды ұзақ басыңыз.
 - › Барлық оқуға арналған шамдарды қосу немесе өшіру үшін негізгі оқуға арналған шамның қосқышын басыңыз.
 - › Есікті ашқан кезде жарықтандыруды автоматты түрде қосу функциясын қосу немесе өшіру үшін қосқышты басыңыз. Түйменің жарығы сарғыш түске өзгереді, бұл есіктерді жабу кезінде жарықтандыруды басқару функциясы қосулы екенін көрсетеді.
 - › Бұл функцияны іске қосқаннан кейін, оқуға арналған шамдар автомобиль есіктерінің күйіне және қоршаған ортаның жарықтығына байланысты автоматты түрде қосылады немесе өшеді.

Төбе плафоны

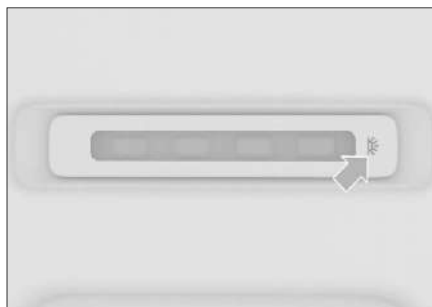

DF99DC7FCB20

- › Жоғарғы шамды қосу немесе өшіру үшін қосқышты басыңыз.
- › Есіктер жабылған кезде алдыңғы оқуға арналған шамды өшіру функциясын іске қосқаннан кейін, төбе плафоны есіктің күйіне және қоршаған ортаның жарықтығына байланысты автоматты түрде қосылады және өшеді.

i Пайдалы ақпарат

Егер жоғарғы шамдар қосқышты басу арқылы қосылса, онда жоғарғы шамдар оқу шамының есігін басқару функциясымен басқарылмайды.

Жүк бөлімшесін жарықтандыру

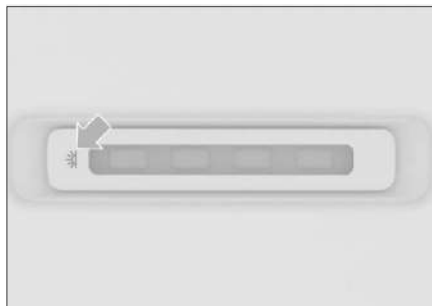

B760CB8E61CE

- › Жүк бөлімшесін жарықтандыруды қосу немесе өшіру үшін қосқышты басыңыз.
- › Жүк бөлімшесін жарықтандыру шамы жүк бөлімшесінің есігін ашқанда немесе жапқанда автоматты түрде қосылады немесе өшіріледі.

Жарықтандыруды басқару

i Пайдалы ақпарат

Егер жүк бөлімшесінің жарықтандыруды қосқышты басу арқылы қосылса, жүк бөлімшесінің жарықтандыру артқы есіктің ашылуы мен жабылуымен бақыланбайды.

Сәлемдесу жарығы

Сәлемдесу жарығын теңшеу үшін ОРТАЛЫҚ дисплейде [А/м сыртта] → [Жарықтандыру] → [Сәлемдесу жарығы] тармағын таңдаңыз.

- ▶ [Автомобильге отырғызу/түсіру жарығы]: автомобиль құлыптаулы және айдап кетуге қарсы функция іске қосылған кезде, автомобильге смарт-кілтпен белгілі бір қашықтыққа жақындаған кезде, автомобиль фаралар мен шамдарды автоматты түрде қосып, сәлемдесу жарығы функциясын іске қосады. Бұл экранда осы функцияны қосуға немесе өшіруге болады.
- ▶ [Автоавтомобильді ашқан кездегі жарық құралдары]: автомобиль құлыптаулы және айдап кетуге қарсы функция қосылған кезде, смарт-кілтпен бұғаттан шығарған кезде фаралар мен шамдар автоматты түрде қосылып, сәлемдесу жарықтандыру функциясын қосады. Бұл экранда осы функцияны қосуға немесе өшіруге болады.
- ▶ [Автомобильді жабу кезінде фараларды қосу]: қуат режимі OFF режимінде болған кезде, смарт-кілтті автомобильдің құлыпна жақындатыңыз, автомобиль автоматты түрде фаралар мен шамдарды қосып, бұғаттау кезінде сәлемдесу жарықтандыру функциясын қосады. Бұл экранда осы функцияны қосуға немесе өшіруге болады.

i Пайдалы ақпарат

Автомобильдің аккумулятор заряды таусылған кезде сәлемдесу жарығы функциясы автоматты түрде өшеді.

Салонды жарықтандыру

Салонды жарықтандыруды теңшеу үшін орталық дисплейде интерьерді жарықтандыру параметрлерін жасау үшін [А/м сыртта] → [Жарықтандыру] → [Атмосфералық жарықтандыру] тармағын таңдаңыз.

- ▶ [Жарықтандыруды қосу]: Жарықтандыруды қосуға немесе өшіруге болады.

- ▶ [Жарықтық]: Жарықтандыру қосулы кезде оның жарықтығын реттеуге болады.

- ▶ [Салонды жарықтандыру режимдері]: Салонды жарықтандыру режимін таңдауға болады.

- ▶ [Зияткер атмосфералық жарықтандыру]: іске қосылғаннан кейін қоршаған жарық есіктердің күйіне, кондиционер температурасының өзгеруіне, зияткер жүргізу жүйесінің күйіне және т.б. байланысты жыпылықтайды.

- ▶ [Жарықтандыруды қосу аймақтары]: сіз әртүрлі аймақтарда жарықтандырудың көрсетілуін реттей аласыз.

i Пайдалы ақпарат

- ▶ Ыңғайлы жарықтандыру іске қосылған кезде, ол R берілісі қосылған кезде өшеді және R берілісі өшірілген кезде қосылады.

- ▶ Жоғары жылдамдықта жол қауіпсіздігін қамтамасыз ету үшін салонның жарықтандыруы уақытша статикалық режимге ауыса алады.

- ▶ Жарықтандыру теңшеулерінің интерфейсі автомобильдің жиынтықталуына байланысты аздап өзгеруі мүмкін.

Төбедегі жұлдызды аспан

Төбедегі жұлдызды аспанды [Автомобиль] → [Жарықтандыру] → [жұлдызды аспан] таңдау арқылы орталық дисплей арқылы реттеуге болады.

- ▶ [Жұлдызды аспан]: төбедегі жұлдызды аспанды қосуға немесе өшіруге болады.

- ▶ [Жарықтықты реттеу]: жүгірткіні солға немесе оңға жылжыту арқылы төбедегі жұлдызды аспанның жарықтығын реттеуге болады.

- ▶ [Жыпылықтау режимі]: жұлдыздардың жыпылықтау режимін қосуға немесе өшіруге болады.

- ▶ [Ағып жатқан жұлдыздар режимі]: сіз [Өшіру], [Ағып жатқан жұлдыздар] немесе [Жұлдызды жаңбыр] таңдай аласыз.

- ▶ [Сәлемдесу режимі]: шатырдағы жұлдыздардың сәлемдесу функциясын қосуға немесе өшіруге болады. Егер функция қосулы болса, онда автомобильді бұғаттан шығарып, шатырдың есіктерін ашқан кезде жұлдызды аспан сәлемдесу динамикалық әсері пайда болады.

Жел әйнегін тазалағыштардың жұмыс режимдері

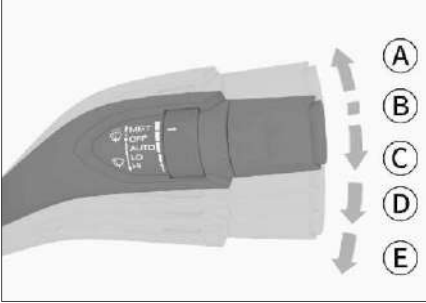

27DFCS1F2792

А) Үзік-үзік режим (MIST)

Әйнек тазалағышты басқарудың аралас қосқышын MIST күйіне жоғары қарай жылжытыңыз және жіберіңіз. Ол бастапқы күйіне оралады және әйнек тазалағыштар бір рет істейді.

- Б) Әйнек тазалағышты өшіру [OFF]
- С) Автоматты жұмыс режимі [AUTO]
- Д) Әйнек тазалағыштың төмен жылдамдықтағы жұмысы [LO]
- Е) Әйнек тазалағыштың жоғары жылдамдықтағы жұмысы [HI]

⚠ Назар аударыңыз

- › Егер жел әйнектің беті ластанған болса немесе оған бөгде заттар (қар, шайыр және т.б.) жабысып қалса, алдымен әйнекті ластанудан тазарту керек. Әйтпесе, олар қылшақтарға немесе әйнек тазалағыш механизмге зақым келтіруі мүмкін.
- › Суық мезгілде әйнек тазалағыштарды іске қоспас бұрын, қылшақтардың жел әйнекке қатып қалмағанына көз жеткізіңіз. Егер олар қатып қалса, әйнек тазалағыштарды жібігеннен кейін ғана қолдануға болады. Әйтпесе, әйнек тазалағыш пен оның электр жетегі зақымдалуы мүмкін.

- › Әйнекте қардың жиналуына байланысты немесе қандай да бір себептермен әйнек тазалағыштардың жұмысы бұзылған жағдайда, оларды өшіріңіз, автомобильді қауіпсіз жерде тоқтатыңыз және әйнек тазалағыштардың қалыпты жұмысын қамтамасыз ету үшін әйнекті қардан немесе басқа бөгде заттардан тазалаңыз.

Әйнек тазалағыштардың жұмыс жылдамдығын автоматты түрде реттеу



FA0278DFD154

Реттеу тұтқасын бұру арқылы автоматты режимде жел әйнегін тазалағыш қылшақтардың істеу жиілігін өзгертуге болады.

⚠ Ескерту

- › Датчик атмосфералық жауын-шашынды қатесіз танып, әйнек тазалағыштарды қоса алмайды. Егер жел әйнектегі жаңбыр тамшылары көрініске кедергі келтірсе, әйнек тазалағыштың жұмыс режимін қолмен реттеу керек.
- › Жел әйнекке соққы немесе діріл әсер еткен жағдайда, [AUTO] режиміндегі әйнек тазалағыштар күтпеген жерден іске қосылуы мүмкін. Әйнек тазалағыштың қылшақтары саусақтарыңызды қысып қалмас үшін абай болу керек.
- › Автомобильді жуу кезінде немесе алдыңғы әйнек тазалағыштарды пайдалану қажет болмаса, оларды [AUTO] режиміне қоймаңыз. Әйтпесе, алдыңғы әйнек тазалағыштар дұрыс жұмыс істемеуі мүмкін.

Жел әйнегін тазалағыштар

⚠ Назар аударыңыз

- › Егер артқы көріністің ішкі айнасы аймағындағы жел әйнектің беті қатты ластанған болса немесе оған бөгде заттар (қар, жапырақтар және т.б.) жабысып қалса, алдымен әйнекті тазалап, бөгде заттарды алып тастау керек. Әйтпесе, бұл әйнек тазалағыштың жұмысына теріс әсер етуі мүмкін.
- › Қар жауын-шашыны әртүрлі формада болғандықтан, кейде жарық пен жаңбыр датчигі қар жел әйнекке тиіп тұрса да, оларды ажырата алмайды. Бұл жағдайда әйнек тазалағыштар жұмыс істемейді. Қар еріген кезде әйнек тазалағыш автоматты түрде қосылуы мүмкін.

Шыны жуғыштар функциясы

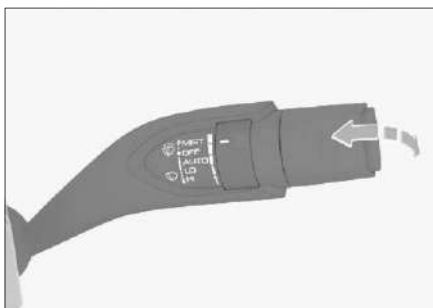

0CB13EB017DC

Әйнек тазалағыштардың аралас қосқышын рөл деңгелегіне қарай жоғары қарай тартыңыз және оны осы күйде ұстаңыз. Жел әйнегін тазалағыштар жуғыш сұйықтықты пайдаланып жел әйнекті тазартады. Босатылғаннан кейін қосқыш бастапқы күйіне оралады.

⚠ Назар аударыңыз

- › Шыны жуғышты ұзақ уақыт пайдаланудан аулақ болыңыз. Әйтпесе, жуғыштың жетегі істен шығуы мүмкін. Жетекті қорғау үшін жуғыш біраз уақыт үздіксіз жұмыс істегеннен кейін автоматты түрде сөніп қалуы мүмкін.

- › Жуғыш сұйықтықты уақтылы толтырыңыз. Суық мезгілде мұздатпайтын сұйықтықты қолдану керек. Әйтпесе, мұздату нәтижесінде жуғыштың функциясы жоғалып қана қоймай, сонымен қатар құрылғының бөлшектері де зақымдалуы мүмкін.
- › Жел әйнекке жабын жасайтын құралдарды қолданбаңыз (мысалы, жылтырататын немесе әрлейтін әсері бар жуғыш заттар, әйнек үлдірі және т.б.), себебі бұл жел әйнек тазалағыштар жұмыс істеп тұрған кезде діріліне не зыңылдауына әкеп соғуы мүмкін.
- › Жел әйнек тазалағыш қылшақтарын май негізіндегі құралдармен тазаламаңыз. Мұндай құралдарды қолдану нәтижесінде химиялық реакциялар қылшақтардың деформациясын тудыруы мүмкін.

Қысқы режим

Суық мезгілде сыртқы ауа температурасы 0 °С-тан төмен және автомобильдің жылдамдығы 5 км/сағ-тан төмен болған кезде, жел әйнек тазалағыштар автоматты түрде қысқы режимге өтеді және тазалауды [AUTO] режимінде автоматты түрде іске қосу шарттары орындалса да, тазалауды орындамайды. Бұл әйнек тазалағыштар қатып қалған жағдайда жетектің немесе әйнек тазалағыштардың қылшақтарының сынуына әкелуі мүмкін тазалау функциясының автоматты түрде қосылуын болдырмайды.

Егер қыс мезгілінде әйнек тазалағыштарды қосу қажет болса, оны қолмен жасауға болады.

Сыртқы температура 0 °С-тан жоғары болғанда немесе автомобильдің жылдамдығы 5 км/сағ-тан асқанда, әйнек тазалағыштар автоматты түрде қысқы режимнен шығады.

ℹ Пайдалы ақпарат

Қысқы режим автомобильді әр іске қосылғаннан кейін бір рет қана іске қосылады.

Назар аударыңыз

Суық мезгілде әйнек тазалағыштарды іске қоспас бұрын, қылшақтардың жел әйнекке қатып қалмағанына көз жеткізіңіз. Егер олар қатып қалса, әйнек тазалағыштарды жібігеннен кейін ғана қолдануға болады. Әйтпесе, әйнек тазалағыш пен оның электр жетегі зақымдалуы мүмкін.

Жел әйнегін жуғыштың бүріккіштерін жылыту функциясы

Қосымша теңшеулер экранын ашып ... , [Алдыңғы әйнек бүріккіштерін жылыту] теңшеулерін ON, OFF немесе AUTO күйіне орнату үшін орталық дисплейдегі климат-бақылау интерфейсінде [Қосымша теңшеулер] түймесін басыңыз. Бұл функцияны қосу жел әйнек жуғыш бүріккіштерінің қатып қалуын жоюға мүмкіндік береді.

ON режимін орнатқан кезде жүйе жел әйнек жуғышының бүріккіштерін шамамен 5 минутқа қосады.

AUTO режимін орнатқан кезде, жүйе сыртқы ауа температурасы -20°C -дан 5°C -қа дейін екенін анықтаса, жел әйнек жуғыш бүріккіштерін жылытуды шамамен 3 минутқа автоматты түрде қосады, егер жүйе қоршаған ортаның температурасы -20°C -тан төмен екенін анықтаса, ол автоматты түрде жел әйнек жуғыш бүріккіштерін жылытуды шамамен 5 минутқа қосады.

Пайдалы ақпарат

Егер жел әйнегін жуғыштың бүріккіштерін жылыту кезінде қуат OFF режиміне ауысса, жел әйнек жуғыштың бүріккіштерін жылыту автоматты түрде өшеді.

3

Көлік жүргізуге көмек көрсету жүйелері

Тұраққа көмек көрсету жүйесі.....	68
Жүргізу кезінде зияткер көмек жүйелері.....	76
Жылдамдықты белсенді шектеу жүйесі.....	97
Шинаның қысымын бақылау жүйесі (TPMS).....	99
Рөлде шаршау туралы ескерту	101
Жаяу жүргіншілер туралы ескерту жүйесі (VSG)	102
Проекциялық дисплей жүйесі (HUD)	103
Көлік жүргізу кезінде көмек жүйелері.....	104
Пайдаланылған газдардың уыттылығын төмендету жүйесі.....	108
Қуатты басқару жүйесі	110
Тіркемемен қозғалыс	112



Тұраққа көмек көрсету жүйесі

Тұраққа көмек көрсету жүйесінің датчиктері

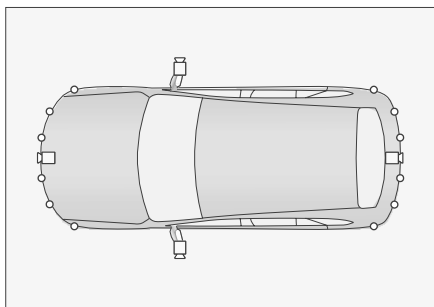
Тұраққа көмек көрсету жүйесі жол жағдайын камералар мен датчиктер арқылы анықтайды және алынған нәтижелерге сүйене отырып, жүргізушіге тұрақ қауіпсіздігі мен жайлылығын арттыру үшін шаралар қабылдауға көмектеседі.



F3BF476BBA5F

Суреттегі белгіше	Түсіндіру	Жайғасуы
	Камера	Алдыңғы бамперде; жүк бөлімшесінің есігінде; бүйірлік айналарда.
	Ультрадыбыстық радар	Алдыңғы және артқы бамперде

i Пайдалы ақпарат

Автомобильдің жиынтықталуына байланысты датчиктердің түрі мен саны әр түрлі болуы мүмкін. Автомобильіңіздің нақты жиынтықталуына назар аударыңыз.

! Ескерту

Тұраққа көмек көрсету жүйесі көмекші құрал болып табылады. Ол жүргізушінің орнына айналадағы жағдайды бағалай алмайды. Жүргізуші кез-келген жағдайда автомобильді басқару қауіпсіздігі үшін жауап береді. Тұраққа қою кезінде және басқа да осындай жағдайларда ол айналадағы жағдайды үнемі қадағалап отыруы керек.

Тұраққа көмек көрсету жүйесінде соқыр жерлер бар, сондықтан ол кейбір кедергілерді өткізіп жіберуі мүмкін. Тұраққа қою және басқа да осындай маневрлер кезінде автомобильдің жанында балалар мен жануарлардың жоқтығына көз жеткізініз.

! Назар аударыңыз

- Артқы жүріс кезінде жүк бөлімшесінің есігі толығымен жабылғанына көз жеткізіңіз.
- Камераға немесе радарға соғуға тыйым салынады.
- Автомобильді жуу кезінде жоғары қысымды су ағынын камералар мен датчиктерге бағыттамаңыз. Бұл жүйенің дұрыс жұмыс істеуіне немесе өртенуге әкелуі мүмкін.
- Камералар мен датчиктерді тазарту үшін абразивті материалдар мен өткір заттарды қолданбаңыз. Оның орнына жұмсақ шүберекті немесе суды қолданыңыз (төмен қысымда).

i Пайдалы ақпарат

Тұраққа қоюға көмек көрсету жүйесі жұмыс істеген кезде оған радар сипаттамалары әсер етеді және келесі жағдайлар (соның ішінде) тұрақ жүйесінің кедергілерді анықтау немесе анықтамау тиімділігі төмен болуына әкелуі мүмкін, бұл автомобильге зақым келтіреді:

- Радар анықтайтын соқыр аймақта орналасқан нысандар, мысалы, қысқа нысандар, бамперлердің астындағы нысандар, автомобильге тым жақын немесе тым алыс нысандар.
- Өрт жәшіктері, қосалқы автомобиль шиналары, жүк автомобильдерінің артқы бөліктері сияқты көрінбейтін ілулі заттар.
- Жилігі жүйемен бірдей ультрадыбыстық кедергілер болған кезде, мысалы, металл дыбыстары, қысымды газдың шығуы, датчикке жақын автомобильдің дыбыстық сигналдары.

- › Тікенді сым, қоршау, жұқа тіректер, арқандар, арбалар, екі дөңгелекті велосипедтер және дыбыс толқындарын тиімді шағылыстыру үшін тым кішкентай басқа заттар түріндегі кедергілер.
- › Дыбыстық толқындарды сіңіретін қар немесе зат түріндегі кедергілер;
- › Беті радар сигналын көрсетпейтін заттар түріндегі кедергілер және осындай матери-алдардан жасалған киімдегі адамдар.
- › Конус тәрізді нысандар немесе көлбеу беті бар нысандар болып табылатын кедергілер.
- › Қабырғалардың бұрыштары мен автомобильдердің артқы бөліктері сияқты тік бұрышты құрайтын кедергілер.
- › Шөппен немесе тегіс емес жолмен жүру кезінде.
- › Артқы нөмір белгісі деформацияланған кезде, сондай-ақ оған үлкен сәндік жақтау орнатылған кезде.
- › Радар зақымдалған, ығыстырылған немесе бөгде заттармен (мысалы, көрінбейтін автомобиль пленкасымен) жасырылған кезде.
- › Жүйенің тұрақты жұмыс істеуі үшін датчикті таза ұстау керек, оған қар, мұз және басқа заттардың жиналуына жол бермеу керек.
- › Қоршаған ортаның қатты өзгеретін және тұрақты емес жарықтығы, мысалы, ағаштардың көлеңкелері, тұрақтағы еденнің шағылысатын бояуы.
- › Бұлыңғыр сызылған тұрақ сызықтары немесе сызықтар мен тұрақ орнының түсі арасындағы нашар контраст, мысалы, плиткамиен немесе шөппен қапталған тұрақ орындары.
- › Арнайы тұрақ орындары, мысалы, алдыңғы және артқы ені сәйкес келмейтін трапеция тәрізді орындар немесе паркинг ішіндегі қисық сызықты орындар.
- › Автотұрақтың жанында дөңгелек және төртбұрышты бағандардың болуы.
- › Тұрақ кеңістігіне жергілікті түрде басып кіретін немесе оған жақын орналасқан кедергілер.
- › Жүйе "Тұраққа тыйым салынады" деп белгіленген орындарды, конустарды, "Тоқта" белгілерін, жердегі бекіткіштерді немесе бөлінген орындарды анықтай және алып тастай алмайды.
- › Жүйе велосипедтер, үш дөңгелекті велосипедтер, төмен қоқыс үйінділері, кірпіштер және т. б. сияқты кедергілері бар тұрақ орындарын анықтамауы мүмкін.

i Пайдалы ақпарат

Камераларда да шектеулер бар және тұраққа көмек көрсету жүйесінің дұрыс жұмыс істеуіне келесі жағдайлар әсер етуі мүмкін (соның ішінде):

- › Жұмыс істемеуіне немесе орын ауыстыруына әкелетін сыртқы артқы көрініс сол және оң жақ айналарына немесе алдыңғы және артқы камераларға зақым келтіру.
- › Камералардың бүлінуі немесе күңгірттенуі.
- › Камераға тікелей күн сәулесінің түсуі сияқты қоршаған ортаның жарықтығы тым жоғары.
- › Қоршаған ортаның жарықтығы тым төмен, мысалы, жарықтандырылмаған туннельде немесе түнде.

Тұраққа көмек көрсету жүйесінің теңшеулері

Автотұраққа көмек көрсету функциясын теңшеу үшін орталық дисплейде [А/м сыртта] → [Тұрақ] таңдаңыз.

Алдыңғы кеңістікті айнала шолу

Бұл функцияны қосқаннан кейін, егер автомобильдің жылдамдығы 10 км/сағ-тан төмен болса және анықтау қашықтығының шегінде кедергі анықталса, алдыңғы радар мен камера жүйесі автоматты түрде қосылады. Жүйе қосылғаннан кейін белгілі бір уақыттан кейін автомобиль кедергінің алдында тоқтаса немесе кедергіден алыстап кетсе немесе тұрақ тежегіші қосылса, жүйе автоматты түрде өшеді.

Айналу кезінде айнала шолу

Егер бұл функция қосылу болса, бұрылу сигналы қосылғанда немесе төмен жылдамдықпен D берілісінде қозғалғанда рөл дөңгелегі белгілі бір бұрышқа бұрылғанда, айналаны шолу жүйе терезесі пайда болады. Рөл дөңгелегі орталық күйге оралғаннан кейін және бұрылыс сигналын өшіргеннен кейін немесе белгілі бір жылдамдық мәнінен асып кетсе, айналаны шолу жүйесі автоматты түрде өшеді.

Көрсету әдісі

[Шағын экрандағы айнала шолу]: панорамалық шолу бұрылыс кезінде айнала шолу жүйесін автоматты түрде қосқан кезде толық емес экранды айнала шолу режимінде көрсетіледі. Қажет болса, терезені экранның сол немесе оң жағына жылжытуға болады.

[Толық экрандағы айнала шолу]: панорамалық шолу бұрылу кезінде айнала шолу жүйесі автоматты қосылған кезде толық экранда айнала шолу режимінде көрсетіледі..

D берілісіндегі төмен жылдамдықта айнала шолуды қосу



Бұл функция қосылған кезде, айнала шолу жүйесінің терезесі автомобиль іске қосылғаннан кейін D берілісіне бірінші рет ауысқан және оның жылдамдығы жүйеден шығу үшін белгіленген мәннен аз болған кезде автоматты түрде ашылады.

Қозғалыс кезінде айнала шолу режимінен шығу

Автомобильдің жылдамдығы белгіленген мәннен асқан кезде айнала шолу жүйесі автоматты түрде өшеді.

Төмен жылдамдықта төтенше тежеу

Бұл функцияны қосқаннан кейін, егер автомобиль төмен жылдамдықпен қозғалған кезде кедергілер анықталса және жүйе соқтығысу қаупі бар екенін анықтаса, ол тәуе-келді азайту үшін автоматты түрде төтенше тежеуді жүзеге асырады.

Төмен жылдамдықта авариялық тежеу индикаторы  жанғанда (жасыл), функция іске қосылады; төмен жылдамдықта авариялық тежеу индикаторы  жанғанда (қызыл), бұл соқтығысу қаупі бар екенін және жүйе автоматты түрде авариялық тежеуді жүзеге асыратынын білдіреді; төмен жылдамдықта авариялық тежеу индикаторы жанғанда  (сары), бұл жүйенің қате жұмыс істеп тұрғанын білдіреді. Функцияны өшіріп, мүмкіндігінше тезірек қызмет көрсету орталығына хабарла-сыңыз.

▲ Назар аударыңыз

- › Функция көмекші болып табылады және кез келген жағдайда барлық ықтимал кедергілерді анықтауға кепілдік бермейді.
- › Қиын жол жағдайында (мысалы, жолсыздықта немесе тар жолдармен жүру кезінде) төмен жылдамдықта төтенше тежеу функциясын өшіру керек. Әйтпесе, жүйе қажет болмаған кезде тежеуді жүзеге асыруы мүмкін.
- › Төмен жылдамдықта төтенше тежеу функциясын тартқыш-ілінісу құрылғысы орна-тылған автомобильде немесе басқа автомобильді сүйреген кезде өшіру керек. Әйтпесе, жүйе қажет болмаған кезде тежеуді жүзеге асыруы мүмкін.

Айнала шолу жүйесін қосу

Айнала шолу жүйесін қосу үшін осы түймені басыңыз.

Соқтығысу қаупі туралы ескерту жүйесі

Жүйенің сипаттамасы

Соқтығысу қаупі туралы ескерту жүйесінің радары радиолокациялық анықтау құрылғысы болып табылады. Тұраққа қою кезінде датчиктер автомобильдің алдындағы және артындағы кедергілерді анықтап, олардың қашықтығын бағалайды. Жүргізуші дыбыстық ескерту алады. Бұл тұраққа қою процесінде қауіпсіздік пен жайлылықты арттыруға мүмкіндік береді.

Пайдалану



D565EB12A839

- Қуат режимі қосылған кезде немесе автомобильді іске қосқан кезде соқтығысудың алдын алу жүйесінің радарын қосу немесе өшіру үшін қосымша аспаптар панелінде орналасқан түймені басыңыз.
- Берілістерді ауыстыру селекторын Р күйіне ауыстырған кезде соқтығысудың алдын алу жүйесінің радиолокаторы автоматты түрде қосылады.
- Иінтіректі Р күйіне ауыстырған кезде соқтығысу қаупі туралы ескерту жүйесі автоматты түрде өшеді.
- Алға жылжу жылдамдығы 15 км/сағ-тан асқанда, соқтығысу қаупі туралы ескерту жүйесі автоматты түрде өшеді.

Анықтау аймағы және ескерту тәсілі

Радар датчигінің орналасуы	Анықтау аймағы [м]
Алдыңғы жағында бүйірлерінде	0,6
Алдыда ортасында	1,0
Артқы жағында бүйірлерінде	1,2
Артта ортасында	1,5

Егер соқтығысу қаупі туралы ескерту жүйесі қосылғаннан кейін радар датчигі анықтау аймағында кедергіні анықтаса, ескерту дыбыстық сигналы іске қосылады. Автомобиль кедергіге жақындаған сайын дыбыстық сигнал жиілігі артады. Автомобиль кедергіге соқтығысқанға дейін ұзақ уақытқа созылатын дыбыстық сигнал қосылады, бұл соқтығысуды болдырмау үшін автомобильді дереу тоқтату қажеттілігі туралы ескертеді.

⚠ Назар аударыңыз

Пневматикалық аспамен жабдықталған модельдер үшін: "Жолсыздықта қозғалыс 1", "Жолсыздықта қозғалыс 2", "Өткел" режимдерінде аспа биіктігін реттегенде ультрадыбыстық радардың соқыр аймағы артады және төмен кедергілерді анықтау жылдамдығы төмендейді. Көлік жүргізу кезінде абай болу керек және айналадағы жағдайды бақылау керек.

Айнала шолу жүйесі

Жүйенің сипаттамасы

Жүйе автомобильдің айналасындағы жағдайды бейнелеу үшін камераны пайдаланады және сигналды орталық дисплейге жібереді, бұл жүргізушіге автомобильді қауіпсіз және оңай басқаруға және соқтығысудан аулақ болуға көмектеседі.

Тұраққа көмек көрсету жүйесі

Пайдалану



D565EB12A839

- › Қуат режимі қосылған кезде немесе автомобиль іске қосылған кезде панорамалық айнала шолу камерасын қосу немесе өшіру үшін қосымша аспаптар панелінде орналасқан түймені басыңыз.
- › Артқы жүріс берілісі қосылған кезде айнала шолу жүйесі автоматты түрде қосылады.
- › Тұрақ режимі қосылған кезде айнала шолу жүйесі автоматты түрде өшеді.

Мәзір сипаттамасы

Айнала шолу жүйесінің мәзірінде келесі функцияларды қосуға немесе өшіруге болады:

- › Шығу: айнала шолу жүйесінен шығу үшін осы түймені басыңыз.

i Пайдалы ақпарат

Қозғалыс қауіпсіздігі үшін R берілісі қосылған кезде айнала шолу жүйесінен шығуға болмайды.

- › Артқы камераны тазалау түймесі  : артқы камераны тазалау үшін осы түймені басыңыз.
- › [Автотұрақ көмекшісі]: толық ақпаратты (> 73-бет) қараңыз.
- › [Артқы жүріс кезінде ескерту]: Толық ақпаратты (> 74-бет) қараңыз.
- › [Көріністі ауыстыру]: көру режимін 2D және 3D арасында ауыстыру үшін осы түймені басыңыз.
- › [Мөлдір шасси]: мөлдір шасси функциясын қосу немесе өшіру үшін осы түймені ба-

сыңыз. Бұл функция іске қосылғаннан кейін, бақылау камераларының интерфейсінде біртіндеп, автомобиль жүре отырып, автомобиль шанағының астындағы жолдың көрінісі пайда болады.

- › [Қосымша көрініс]: кескін көрінісін көмекші көрініс, дөңгелек кескіні және жолтабан арасында ауыстыру үшін осы түймені басыңыз.
- › [Смарт көрініс]: смарт көріністі ауыстыру функциясын қосу немесе өшіру үшін осы түймені басыңыз.

Егер D берілісінде қозғалу кезінде алдыңғы радар кедергіден автомобиль шанағына дейінгі қашықтық 1 м-ден аз екенін анықтаса, камера автоматты түрде автомобильдің алдындағы кеңістіктің жоғарғы көрінісіне ауысады.

Егер R берілісінде қозғалған кезде артқы радар кедергіден автомобиль шанағына дейінгі қашықтық 1 м-ден аз екенін анықтаса, камера автоматты түрде автомобильдің артқы жағындағы кеңістіктің жоғарғы көрінісіне ауысады.

Кедергі жойылғаннан кейін камера автоматты түрде алдыңғы көрініс режиміне ауысады.

- › [Радар]: радар сигналын қосу немесе өшіру үшін осы түймені басыңыз.

Шолу бұрышын автоматты түрде ауыстыру

D берілісі қосылған кезде кескін автоматты түрде алдыңғы камераға ауысады; R берілісі қосылған кезде – артқы камераға; D режимінде бұрылыс сигналы қосылған кезде кескін автоматты түрде алдыңғы дөңгелектің көрінісіне ауысады.

Шолу бұрышын қолмен ауыстыру

Көріністі 10 км/сағ жылдамдықта қозғалғанда қолмен ауыстыруға болады.

- › 2D режимінде кескінді әртүрлі бағытта айналдыру үшін автомобильдің жоғарғы жағындағы көрініс аймағын түртіңіз.
- › 3D режимінде жоғарғы көрініс аймағын басқан кезде бағдарлау түймелері көрсетіледі. Егер Бағдарлау түймесін бассаңыз, бір кескін аймағында сәйкес бағдары бар сурет пайда болады.

Салонның мөлдірлігі функциясын қосу үшін салондағы түймені басыңыз. Қозғалыс кезінде экранда автомобильдің астындағы жол біртіндеп пайда болады.

Зияткер тұрақ жүйесі

Жүйенің сипаттамасы

Жүйенің негізін айнала шолу жүйесі және соқтығысу қаупі туралы ескерту жүйесі құрайды. Жүйе автомобиль айналасындағы кедергілер мен тұрақ сызықтарын анықтау, қолайлы тұрақ орындарын тану және автотұрақты орындау үшін автотұрақ датчиктері мен камераларды пайдаланады. Жүргізуші тек жүйенің нұсқауларын орындауы керек.

Егер автотұрақ кезінде жаяу жүргінші немесе көлік құралы сияқты қозғалатын кедергі табылса және соқтығысу қаупі болса, жүйе автоматты түрде төтенше тежеуді орындайды; егер қозғалмайтын кедергі анықталса және соқтығысу қаупі болса, жүйе автомобильді бірқалыпты тоқтату үшін ыңғайлы тежеуді орындайды.

⚠ Ескерту

Жүйе тек көмекші құрал болып табылады және жүргізушінің жағдайды бағалау қажеттілігін жоймайды. Тұраққа қою процесінде жүргізуші айналадағы жағдайды және ескерту хабарламаларын нақты уақыт режимінде бақылап отыруы керек және ерекше жағдайларда қауіпсіздікті қамтамасыз ету үшін шұғыл басқару шараларын және басқа да қажетті шараларды қабылдауы керек.

Пайдалану

Автомобильді іске қосқаннан кейін айнала шолудің панорамалық суретін қосыңыз, [Тұрақ көмекшісі] түймесін басыңыз, жүйе іске қосылады, содан кейін орталық дисплейдегі нұсқауларға сәйкес тұраққа қоюды аяқтаңыз.

ℹ Пайдалы ақпарат

- › "Тұрақ көмекшісі" функциясын қоспас бұрын, толық жетекті басқару жүйесі Стандарт, Эко немесе Спорт режимінде екеніне көз жеткізіңіз, әйтпесе тұрақ көмекшісінің функциясы қол жетімді болмайды.
- › Қауіпсіз тұраққа қоюды қамтамасыз ету үшін жүргізуші соқтығысу қаупі төнген жағдайда басқаруды өз қолына алу үшін айналадағы жағдайды үнемі қадағалап отыруы керек.
- › Тек қозғалмайтын көлікте тұрақ орнынан шығу жолын таңдауға болады.
- › Тұрақ орнын іздеу кезінде автомобильдің екі жағында кедергілерге дейін жеткілікті орын бар екеніне көз жеткізіңіз (шамамен 0,5- 1,5 м). Әйтпесе, жүйе тұрақ орнын анықтамауы мүмкін.
- › Пневматикалық аспамен жабдықталған модельдер үшін: "Жолсыздықта қозғалыс 1", "Жолсыздықта қозғалыс 2", "Өткел" режимдерінде аспа биіктігін реттегенде ультрадыбыстық радардың соқыр аймағы артады және төмен кедергілерді анықтау жылдамдығы төмендейді. Көлік жүргізу кезінде абай болу керек және айналадағы жағдайды бақылау керек.

Сақтық шаралары

- Зияткер тұрақ жүйесі жұмыс істеп тұрған кезде келесі шарттар осы шарттар жойылғаннан кейін қайта басталуы мүмкін тұрақ қою процесінің уақытша тоқтатылуына өкелуі мүмкін:**
- › Есікті ашу (жүк бөлімшесінің есігін қосқанда).
 - › Сыртқы айналарды бүктеу.
 - › Жүргізушінің қауіпсіздік белдігін шешу.
 - › Тұрақ орны жолындағы кедергі.
 - › Акселератор педальды басу.

Тұраққа көмек көрсету жүйесі

Зияткер тұрақ жүйесі жұмыс істеп тұрған кезде төменде келтірілген шарттар осы функцияның режимнен шығуына әкелуі мүмкін:

- › Тұрақ орнын іздеу кезінде автомобильдің жылдамдығы сағатына 25 км-ден асса.
- › Берілістерді ауыстыру, рөл дөңгелегін басқару немесе тұрақ тежегіші.
- › Тым ұзақ үзіліс, үзілістер санынан асып кету, тұрақ орындарын ауыстыру санынан асып кету, жалпы тұрақ уақытының аяқталуы.
- › [Тұрақ көмекшісі] түймесін басу.
- › Тұраққа қою кезінде тұрақ орны жоқ екендігі немесе жолда ешқандай кедергі жоқ екендігі анықталды, сондықтан автоматты тұраққа қою функциясын пайдаланудың қажеті жоқ.

› Автомобиль тұрған беттің тым үлкен көлбеуі.

Жүйені кез-келген жағдайда қолдануға болмайды, жүйе тұрақ сценарийін есептей алмайтын ерекше жағдайлар бар. Төменде осындай жағдайлардың мысалдарының тізімі келтірілген:

- › Сыртқы жағдайлардың әсерінен тұрақ орнының нақты шекарасын анықтау мүмкін емес (мысалы, тұрақ сызықтары ластанған немесе қоқыспен, шөппен, батпақпен жабылған) немесе тұрақ орны нашар жарықтандырылған немесе оның беті шағылысудың жоғары қарқындылығына ие.
- › Тұрақ орны тегіс емес бетке ие және белгілеу сызықтарын анықтау мүмкін емес.
- › Тұрақ орнының бетінде шұңқырлар бар.
- › Алдыдағы және арттағы автомобильдер бос тұрақ орнына тым жақын немесе оның бір бөлігін алып тұр.
- › Тұрақ орнында жаяу жүргіншілер немесе басқа кедергілер бар.
- › Тұрған автомобильдің камераларының жанында жаяу жүргіншілер мен тұраққа кедергі келтіретін басқа да нысандар бар.

› Тұрақ орнында жүйе екіұшты түрде тани алатын белгілеу сызықтары бар.

› Тұрақ орны бұрышта немесе жолдың бұрылысында орналасқан.

› Автомобиль шиналары қатты тозған немесе автомобиль пайдалануға рұқсат етілмеген шиналармен жабдықталған (толық емес қосалқы шиналарды қоса алғанда).

› Бұл функцияны тегіс емес беттерде (мысалы, шөпте, қиыршық таста және т.б.) пайдалану жүйені тану қателіктеріне байланысты шамадан тыс тежелуге әкелуі мүмкін.

› Сыртқы дыбыс көздері тудыратын кедергілердің жүйенің жұмысына әсер етуі, нәтижесінде датчиктер дұрыс жұмыс істемеуі және жоқ кедергілер туралы хабарламаларды қате жіберуі мүмкін.

› Ластанған немесе бірденемен жабылған датчиктер.

› Қатты тұман, жаңбыр немесе қар.

Зияткер тұрақ функциясын пайдалануға жол берілмейтін мән-жайлар:

› Егер автомобильде сырғанауға қарсы шынжырлар болса.

› Егер автомобиль автомобильдің өлшемдерінен асатын затпен жүктелсе.

› Сүйреу ілгегі орнатылған.

› Автомобиль тұрған беттің тым үлкен көлбеуі.

› Жолда үлкен шұңқырлар болса.

Автомобильді тұрақ орнынан артқы жүріспен шығуы кезінде көмек

Жүйенің сипаттамасы

Беріліс қорабы D режимінде болғанда және жылдамдығы 30 км/сағ-тан аспаса, жүйе нақты уақыт режимінде алға жылжудың соңғы 50 м бағытын жазады. Артқы жүріске көмектесу функциясы қосылған кезде, жүйе артқы жүрісті орындау үшін жазылған маршрутты автоматты түрде орындау үшін рөл дөңгелегін, тежегіштерді және автомобильдің жылдамдығын басқарады.

Егер артқы жүріс кезінде жүйе жаяу жүргінші немесе көлік құралы сияқты қозғалмалы кедергіні анықтаса және соқтығысу қаупі туындаса, жүйе автоматты түрде шұғыл теже-уді орындайды.

⚠ Ескерту

Артқы жүріске көмектесу функциясы тек көмекші құрал болып табылады және жүргізушінің сыртқы жағдайды бағалауын алмастыра алмайды. Артқы жүріс процесінде жүргізуші айналадағы жағдайды бақылап, нақты уақыт режимінде артқы жүріс туралы жедел ақпарат алуы керек, сондай-ақ ерекше жағдайларда қауіпсіздікті қамтамасыз ету үшін шұғыл басқару сияқты қажетті шараларды қабылдауы керек.

ℹ Пайдалы ақпарат

Механикалық ауытқуларға, шинаның қысымына және басқа факторларға байланысты артқы қозғалыс траекториясы белгілі бір дәрежеде ауытқуы мүмкін және кері қозғалыс бастапқы траектория бойынша дәл жүргізілетініне кепілдік берілмейді.

Пайдалану

Қозғалтқышты іске қосқаннан кейін, айнала шолу жүйесін қосыңыз және функцияны қосу үшін [Артқы жүріс кезінде ескерту] түймесін басыңыз.

Функцияны қосқаннан кейін мультимедиялық жүйенің дисплейіндегі нұсқауларды орындау арқылы автоматты түрде кері қозғалысты орындауға болады.

ℹ Пайдалы ақпарат

Артқы қозғалыс көмек жүйесін қоспас бұрын, толық жетекті басқару жүйесі Стандарт, Эко немесе Спорт режимінде екеніне көз жеткізіңіз, әйтпесе кері жүрісті бақылау функциясы қол жетімді болмайды.

Тұраққа қоюдың қауіпсіздігін қамтамасыз ету үшін жүргізуші соқтығысу қаупі туындаған кезде уақытында тежеу және автомобильді басқаруды өз бақылауына алу үшін автомобильдің айнала-сындағы жол жағдайын үнемі қадағалап отыруы керек.

Сақтық шаралары

Жүйе келесі жағдайларда жұмысын тоқтатады және маршрут жазбасын жояды:

- Автомобильдің жылдамдығы сағатына 30 км-ден асса.
- Қалыпты емес қуатты өшіру.
- Рөл дөңгелегінің бұрылу бұрышы тым үлкен.
- Жазылған маршруттан автоматты түрде ауытқу шамамен 1 м болды.

Артқы жүріс процесінде келесі жағдайлар жүйенің жұмысын тоқтатылуына және кері қозғалыс кезінде көмек функциясынан шығуына әкеледі:

- [Кері қозғалысқа көмек жүйесі] түймесін басу.
- Беріліс, рөл, тұрақ тежегіші немесе акселератор педалі басқаруға кедергі болған кезде.
- Жүргізушінің қауіпсіздік белдігін шешу.
- Есікті ашу (жүк бөлімшесінің есігін қосқанда).
- Сыртқы айналарды бүктеу.
- Жүйенің автомобильдің қозғалысты жалғастыра алмайтынын анықтауы.
- Жолдағы кедергілерді анықтау.

ℹ Пайдалы ақпарат

Жұмысты тоқтатқаннан кейін және жүйенің бұзылуына байланысты емес функциядан шыққаннан кейін, кері қозғалыс кезінде көмек жүйесін қайта қосыңыз. Жүйе қалған маршрут бойынша автомобильдің кері қозғалысын басқаруды жалғастырады.

Жүргізу кезінде зияткер көмек жүйелері

Зияткер жүргізуге көмек жүйесінің датчиктері

Көлік жүргізу кезіндегі зияткер көмек жүйесі жол жағдайын камералар мен датчиктер арқылы анықтайды және алынған нәтижелерге сүйене отырып, жүргізушіге көлік жүргізу кезінде қауіпсіздік пен жайлылықты арттыру үшін шаралар қабылдауға көмектеседі.

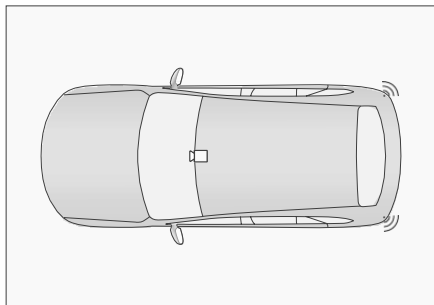

5F87552869EB

Суреттегі белгіше	Түсіндіру	Жайғасым
	Артқы көрініс камерасы	Салонның артқы көрініс айнасының негізінде
	Миллиметрлік диапазондағы радар датчиктер	Артқы бампердің ішінде

i Пайдалы ақпарат

Автомобильдің жиынтықталуына байланысты датчиктердің түрі мен саны әр түрлі болуы мүмкін. Автомобилиңіздің нақты жиынтықталуына назар аударыңыз.

▲ Ескерту

- › Көлік жүргізу кезіндегі зияткер көмек жүйесі көмекші құрал болып табылады. Ол жүргізушінің орнына жолдың жағдайы мен жол жағдайларын бағалауды орындай алмайды, тіпті автомобильді басқара алмайды. Жүргізуші кез-келген жағдайда автомобильдің қауіпсіздігіне жауап береді, зейінін сақтап, автомобильді сақтықпен басқаруы керек.
- › Егер автомобиль тартқыш-ілінісу құрылғысымен жабдықталған кезде немесе басқа автомобильді сүйрету орын алған кезде көлік жүргізу кезіндегі зияткер көмек жүйесі ақаулы болса, интеллектуалды жүргізуге қатысты функцияларды өшіріңіз.

Камера туралы

Камера жүргізу кезінде көмектің зияткер функцияларының жұмысы үшін тиісті ақпаратты беру үшін автомобиль айналасындағы қозғалыс сызықтарын, жол белгілерін, мақсаттарды және т.б. анықтау үшін пайдаланылады.

▲ Ескерту

- › Камераны өздігінен өзгертуге немесе жөндеуге қатаң тыйым салынады.
- › Камера дұрыс жұмыс істемесе, нысандар туралы дұрыс емес ақпарат берілуі мүмкін; қозғалыс жолағы сызықтарын анықтау шектелуі мүмкін.
- › Камера ауқымы шектеулі және барлық нысандарды қамтымайды.
- › Камера ақаулы немесе зақымдалған жағдайда жөндеу немесе ауыстыру үшін қызмет көрсету орталығына хабарласыңыз.

⚠ Ескерту

Камераның жұмысына көптеген факторлар әсер етеді. Олар анықтау тиімділігінің төмендеуіне, кідірістерге және анықтау қателіктеріне әкелуі мүмкін. Мұндай факторларға мыналар жатады (басқалармен қатар):

- › Қараңғы уақытта жарықтың нашар жағдайлары.
- › Ауа-райы жағдайлары: жаңбыр, қар немесе тұман болған кезде нашар көріну.
- › Автомобильдің дірілдеуіне әкелетін жол төсемінің кедір-бұдырлары.
- › Сыртқы жарықтандырудың күрт өзгеруі.
- › Тікелей күн сәулесінің түсуі.
- › Камераның орналасуы мен бұрышын да ауытқуларға әкелетін жел әйнектің деформациясы немесе зақымдануы.
- › Күрделі қиылыстар.
- › Қоршаған ортаның температурасы тым төмен немесе тым жоғары.
- › Камераның көрінісіне бөгде заттың әсері.
- › Жақын жерде қозғалатын автомобильдің камераның шолуына әсері.
- › Жолдағы қоршаулардан, шатырлардан, ағаштардан және басқа да ұқсас заттардан түсетін көлеңкелер.
- › Туннельдегі аз жарық.
- › Тар және тік бұрылыстардан өту.
- › Бұлыңғыр жол белгілері.

i Пайдалы ақпарат

Егер аспаптар жүйенің датчиктерінің жұмысына кедергі келтіретінін көрсетсе, камераны және оның айналасындағы аумақты ластаушы заттар мен кедергі келтіретін заттардың болуына тексеру қажет. Бұл жүйенің қалыпты жұмыс істеуі үшін қажет.

Миллиметрлік диапазондағы радарлар

Радарлар автомобильдің бүйір және артқы жағындағы мақсаттарды анықтау және жүргізудегі көмектің зияткер функцияларын жүзеге асыру үшін тиісті ақпарат беру үшін қолданылады.

⚠ Ескерту

- › Анықтау тиімділігін шектемеу үшін бамперді өз бетінше бояуға немесе өзгертуге қатаң тыйым салынады.
- › Радар датчиктерді қолдануға негізделген функциялар шектеулі болуы мүмкін.
- › Миллиметрлік диапазондағы радар датчиктердің ауқымы шектеулі, сондықтан осы диапазонның артындағы объектілерді анықтау мүмкін емес.
- › Егер радар ақаулы немесе зақымдалған болса, жөндеу немесе ауыстыру үшін қызмет көрсету орталығына хабарласыңыз.

⚠ Ескерту

Миллиметрлік диапазондағы радар датчиктердің жұмысына анықтау тиімділігінің төмендеуіне, кідірістерге және анықтау қателіктеріне әкелуі мүмкін көптеген факторлар әсер етеді. Мұндай факторларға мыналар жатады (басқалармен қатар):

- › Қолайсыз ауа райы жағдайлары: тұман, шаң, жаңбыр, қар, шаңды дауыл және т.б.
- › Радардың немесе бампердің бетіне бөгде материалдардың (қар, мұз, су және шаң) жабысуы.
- › Радардың ығысуы немесе көлегейлеу.
- › Апат, соқтығысу, сондай-ақ сызаттар салдарынан радардың немесе бампердің зақымдануы.
- › Анықталатын объектінің мөлшері жеткіліксіз.
- › Жілігі бірдей электромагниттік толқындардың әсері.
- › Автомобильге қоршаған ортаның өте жоғары немесе өте төмен температурасының әсері және нәтижесінде радар датчиктердің жұмыс температурасының шегінен шығуы.

i Пайдалы ақпарат

Радар датчиктерінің дұрыс жұмыс істеуін қамтамасыз ету үшін олардың айналасын және бамперді таза ұстаңыз, бұл аймақты жабысып қалған бөгде материалдардан: қардан, мұздан, шаңнан және т. б. тазалаңыз.

Егер радар датчиктердің бетінде бөгде заттар табылса, оны жұмсақ шүберекпен сүртіңіз немесе сумен тазалаңыз.

- › Радар датчиктерді жоғары қысымды су жуғышпен жууға болмайды.
- › Тазалау үшін өткір немесе абразивті заттарды қолдануға тыйым салынады.
- › Химиялық еріткіштерді немесе абразивті тазартқыштарды қолдануға тыйым салынады.

Жолақпен жүру кезінде көмек

Жолақпен жүру кезіндегі көмек жүйесі алдыңғы жел әйнектегі камераның көмегімен жолақтағы автомобильдерді таниды. Алдыңғы жағында орналасқан нысанмен соқтығысу қаупі анықталған кезде дабыл беріледі немесе соқтығысу қаупін азайту үшін жүйе автомобильді басқаруға араласады.

Орталық дисплейде [А/м сыртта] → [Ассистенттер] → [Жолақпен жүру кезіндегі көмек] теңшеу үшін сәйкес функцияны таңдауға болады.

⚠ Ескерту

Кез-келген жағдайда бұл жүйенің қалыпты жұмысына кепілдік беру мүмкін емес. Сондықтан жүйені тексеру үшін автомобильді жаяу жүргіншілерге, жануарларға немесе көлік құралдарына бағыттауға тыйым салынады, себебі бұл ауыр зақым келтіруі немесе жарақаттауы мүмкін.

i Пайдалы ақпарат

- › Бұл жүйе басқа автомобильді сүйреген кезде дұрыс жұмыс істемейді, сондықтан бұл жағдайда оны өшіру керек.
- › Қиын жол жағдайында жүйе қажет болмаған кезде тежеуді жүзеге асыра алады. Мысалы, құрылыс алаңында, рельстер арқылы немесе автомобильдің алдыңғы жағына су түскенде.
- › Жүйе нашар көріну жағдайында дұрыс жұмыс істемеуі немесе жұмыс істемеуі мүмкін (жаңбыр, қар, тұман, күннің қараңғы уақыты, жел, құмды дауыл).
- › Жүйе қоршаған ортаның жарықтығы күрт өзгерген кезде дұрыс жұмыс істемеуі немесе жұмыс істемеуі мүмкін (мысалы, туннельге кіру немесе шығу, жоғары жарық, қарсы жарық және т.б.).
- › Камераның айналасын таза ұстаңыз және бөгде заттардың жоқтығына көз жеткізіңіз, әйтпесе жүйе дұрыс жұмыс істемейді.
- › Автомобильдің жоғары жылдамдығы кезінде жүйе қозғалмайтын нысанды танымауы мүмкін, сондықтан тежеуге жауап бермейді, сондықтан жүргізуші әрқашан белсенді тежеуге дайын болуы керек.
- › Жақын қашықтықта автомобильдің алдында басқа көлік пайда болған кезде (әсіресе автобус пен жүк көлігі сияқты үлкен көлік), жүйе оны уақытында танымауы мүмкін, нәтижесінде автомобиль уақытында тежеле алмайды.
- › Бұл жүйе бағдаршамдарды, ескерту белгілерін және жол конустарын танымайды, сондықтан жүргізуші әрқашан белсенді тежеуге дайын болуы керек.
- › Егер анықталатын заттың түсі қоршаған ортаның түсіне сәйкес келсе, жүйе дұрыс жұмыс істемеуі немесе жұмыс істемеуі мүмкін.

Тежеу кезінде белсенді көмек жүйесі (АЕВ)

Тежеу кезінде белсенді көмек жүйесі алдыңғы соқтығысу қаупі туралы ескерту жүйесін және тежегіш көмек жүйесін қамтиды.

Алға жылжу кезінде бұл функция оның алдында шектеулі диапазонда автомобильдің жаяу жүргіншілермен, велосипедшілермен және автомобильдермен соқтығысу қаупін анықтайды (қозғалмайтын автомобильдердің көпшілігі немесе автомобильмен бір жолақта қозғалатын көліктер) және белсенді түрде ескерту визуалды және дыбыстық сигналдарды береді, сонымен қатар соқтығысудың салдарын азайта отырып, қозғалыс жылдамдығын төмендету үшін белсенді тежеуді қамтиды, осылайша көлік жүргізу кезінде қауіпсіздік деңгейін арттырады.

- › [Өшіру]: автоматты төтенше тежеу функциясы толығымен өшірілген.
- › [Тежеу]: автоматты төтенше тежеу функциясы қосылған.

Алдыңғы соқтығысу қаупі туралы ескерту жүйесі

Жүргізушіні тиісті уақыт кезеңі ішінде қауіпсіз жүргізудің тиімді шараларын қабылдауға итермелейтін визуалды және дыбыстық дабылдар жаяу жүргіншілер немесе көлік құралдары жүйенің жұмыс диапазонында автомобиль жылдамдығы кезінде тиісті диапазонда анықталған кезде беріледі.

Ескерту хабарламалары:

- › Аспаптар комбинациясында және мәтіндік хабарлама түрінде.
- › Дыбыстық ескерту.
- › Төтенше тежеу.

Тежеу кезінде көмек көрсету жүйесі

Жүйенің жұмыс диапазонындағы автомобиль жылдамдығы кезінде, жаяу жүргіншімен немесе көлік құралымен соқтығысу қаупі анықталған жағдайда, жүргізуші қозғалыс қауіпсіздігін қамтамасыз ету үшін тиімді шаралар қолданбауы мүмкін. Бұл жағдайда жүйе соқтығысуды мүмкіндігінше болдырмау үшін төтенше тежеуді автоматты түрде жүзеге асыру үшін автомобильді басқарады. Егер соқтығысу сөзсіз болса, оның әсерін азайту үшін автомобильдің жылдамдығы мүмкіндігінше азаяды. Бұл жағдайда жүйе жүргізушіге визуалды және дыбыстық сигналдар береді. Сонымен қатар, автомобильдің артындағы автомобильдерді ескерту және артқы жағындағы соқтығысу қаупін азайту үшін автомобильдің дабыл шамдары тез жыпылықтайды.

Тежеу сонымен қатар қиылыстардағы бұрылыстармен байланысты ықтимал қауіптерден белгілі бір дәрежеде қорғауды қамтамасыз етеді. Жүйенің жұмыс диапазонындағы автомобиль жылдамдығымен қиылыста бұрылған кезде: егер шектеулі диапазонда келе жатқан автомобильдермен немесе жаяу жүргіншілермен соқтығысу қаупі анықталса, жүйе соқтығысу дәрежесін азайту үшін тежеу мен баяулауды қолданады; автомобиль жүргізушіге ескерту үшін визуалды және дыбыстық сигналдар береді; автомобильдің дабыл шамдары артқы жағындағы автомобильдерді ескерту және онымен қақтығысу қаупін азайту үшін жыпылықтайды. Жүйе қарсы келе жатқан жаяу жүргіншілер мен автомобильдерді шектеулі диапазонда анықтай алады (мысалы, автомобильдер мен жүк автомобильдері, автобустар және т.б.).

Жүйе жұмыс істеп тұрған кезде келесі апаттық хабарламалар беріледі:

- › Аспаптар комбинациясында және мәтіндік хабарлама түрінде.
- › Дыбыстық ескерту.

⚠ Ескерту

- › Автоматты төтенше тежеу жүйесі 5-150 км / сағ жылдамдық диапазонында жұмыс істейді.
- › Тежеу кезінде белсенді көмек жүйесі - соқтығысу қаупі төнген кезде іске қосылатын көмекші функция. Қауіпсіздік мақсатында жаяу жүргіншілерге, велосипедшілерге және автомобильдерге қарай саналы түрде қозғала отырып, тежеу кезінде көмек көрсетудің белсенді жүйесінің жұмысын тексеруге қатаң тыйым салынады.
- › Автоматты төтенше тежеу жүйесі соқтығысу кезінде көмекші функция болып табылады және соқтығысуды толығымен болдырмауға арналмаған. Жүйе соқтығысу қаупі туындаған кезде автомобильдің шектеулі мүмкіндіктері шегінде қозғалыс жылдамдығын төмендету арқылы алдыңғы соқтығысудың салдарын азайта алады. Ауыр жарақат алмау немесе зақым келтірмеу үшін жүргізушіге белсенді тежегіш көмек жүйесіне толық сенім арту ұсынылмайды.
- › Тежеу кезінде белсенді көмек жүйесі бірқатар факторлармен шектеледі және жүргізушінің жедел тежеуін алмастыра алмайды. Сонымен қатар, жүйе кез-келген жүргізу жағдайында, қоршаған ортада, ауа-райында және жол жағдайында функцияларды орындай алмайды. Жүйе қажет болмаған кезде дабылдарды беріп не тежеуді жүзеге асырып, қажет болған кезде дабылдарды бермеуі немесе тежемеуі мүмкін. Сапар барысында жүргізуші мүмкіндігінше сақ болуы керек және соқтығысуды болдырмау үшін тежеуге және (немесе) рөлдік басқаруды пайдалануға дайын болуы керек. Соқтығысудың салдарын болдырмау немесе азайту үшін тек белсенді тежегіш көмек жүйесіне сенбеңіз.

- › Тежеу кезінде белсенді көмек жүйесі автомобиль мен жаяу жүргіншілер, велосипедшілер мен автомобильдің алдындағы автомобильдер арасындағы қауіпсіз қашықтықты сақтауға қатысты талаптарды жоймайды. Бұл нысандарға тым жақын келуге немесе озбыр көлік жүргізуге жол бермеңіз.
- › Тежеу кезінде белсенді көмек жүйесі өшірілген кезде, автомобиль ықтимал қауіпті анықтаса да, ескерту сигналдарын бермейді немесе тежеуді қолданбайды, сондықтан бұл функцияны өшірмеу ұсынылады. Функция келесі қуат қосылғаннан кейін қайта қосылады.

⚠ Ескерту

Келесі жағдайлар (соның ішінде) тежеудің іске қосылмауына, үзілуіне немесе тежеу кезінде белсенді көмек жүйесінің баяулауына әкелуі мүмкін:

- › Берілісті ауыстыру иінтерігі R күйінде.
- › Курстың тұрақтылығын сақтаудың электрондық жүйесі өшірулі немесе оның функциялары шектеулі.
- › Тежеу функциясының шектелуі (мысалы, тежеу жүйесінің тым суық, ыстық немесе дымқыл бөліктері; автомобильге тиісті техникалық қызмет көрсетудің болмауы; тежегіштер мен шиналардың шамадан тыс тозуы; шина қысымының талаптарға сәйкес емес деңгейі).
- › Анықтау ауқымының шектелуі немесе датчиктің ақаулығы (мысалы, датчик жасырылған, оның беті ластанған және т.б.).
- › Жүргізуші қауіпсіздік белдігін тақпаған.
- › Алдыңғы есіктер ашық.
- › Жүргізуші тежегіш педальды басып үлгерді.
- › Акселератор педалі қатты немесе күрт басылған.
- › Жүргізуші күрт бұрылыс жасайды.

Жүргізу кезінде зияткер көмек жүйелері

- › Жол қозғалысы ережелеріне сәйкес бұрылыс сигналы қосылмаған кезде қиылыста бұрылыс жасалады.
- › Тежеу кезінде белсенді көмек жүйесі іске қосылғаннан бері 20 секундтан аз уақыт өтті.
- › Алдыда басқа автомобильдер, велосипедшілер немесе жаяу жүргіншілер табылмады.
- › Мұзды, тайғақ, қиыршық тасты немесе шөлді жолдармен жүру.

▲ Ескерту

- › Қосулы тежеу кезінде белсенді көмек жүйесі автомобильдің жылдамдығын толық тоқтағанша төмендетпеуі мүмкін. Егер жүйе тежеуді үзсе, жүргізуші автомобильді басқаруға дайын болуы керек.
- › Егер жүргізуші автомобиль төтенше тежеу режимінде болғанда акселератор педалін, тежегіш педальды басса немесе рөлдік басқаруды пайдаланса, тежеу кезінде белсенді көмек жүйесінен шығу орын алады. Жүргізуші автомобильді басқаруға дайын болуы керек.
- › Тежеу кезінде белсенді көмек жүйесі автоматты төтенше тежеудегідей тежегіш педальды автоматты түрде және жылдам түсіреді. Жарақат алмау үшін аяқты тежегіш педальдың астына қоюға тыйым салынады. Сондай-ақ тежегішке кедергі келтіруі мүмкін кез келген заттарды тежегіш педальдың астына қоюға тыйым салынады.
- › Тежеу кезінде белсенді көмек жүйесінің ескерту функциясы тек жүргізушіні хабардар етуге арналған және жүргізушіні жолдағы жағдайды бақылау және бағалау қажеттілігінен босатпайды. Егер жүйе визуалды мәтіндік және графикалық, дыбыстық дабыл берсе, ықтимал қауіпті жою үшін соқтығысудың алдын алу шараларын дереу қабылдау қажет. Автомобильді тоқтату үшін тежегіш көмек жүйесіне сенбеңіз.

- › Тежеу кезінде белсенді көмек жүйесі көлік жүргізу қауіпсіздігін қамтамасыз етуге арналған. Жүйенің жұмысы бірқатар факторларға байланысты, сондықтан басқа нәрсеге алаңдамай, қолданыстағы жол қозғалысы ережелерін сақтаңыз және көлік жүргізу кезінде абай болыңыз. Жүргізуші әрқашан көлік жүргізу қауіпсіздігіне жауап береді.

▲ Ескерту

Келесі әрекеттер тежеу кезінде белсенді көмек жүйесінің дабыл бермейтініне немесе дабылдың үзілуіне әкелуі мүмкін, соның ішінде, бірақ олармен шектелмейді:

- › Тежеу кезінде белсенді көмек жүйесі жүргізуші тежегішті басқан кезде дабыл бермеуі мүмкін.
- › Тежеу кезінде белсенді көмек жүйесі жүргізуші акселератор педалін қатты немесе күрт басса, дабыл бермеуі мүмкін немесе дабыл үзілуі мүмкін.
- › Тежеу кезінде белсенді көмек жүйесі жүргізуші рөл дөңгелегін күрт бұрған кезде дабыл бермеуі мүмкін немесе дабыл үзілуі мүмкін.

▲ Ескерту

Тежеу кезінде белсенді көмек көрсету жүйесінің функцияларына осы жүйенің жұмысын шектейтін немесе оны атқарымсыз ететін объектілер әсер етуі мүмкін. Мұндай нысандарға мыналар кіреді, бірақ олармен шектелмейді:

- › Қарсы келе жатқан автомобильдер мен мотоциклдер.
- › Жолды кесіп өтетін автомобильдер немесе мотоциклдер.
- › Қозғалыс бойымен, қиғаш немесе қарамақарсы бағытта тұрған автомобильдер мен мотоциклдер.
- › Трактор тіркемелері, бетон араластырғыштар және т. б. сияқты арнайы көлік құралдары.

- › Тұрмыстық тасымалдау және жылжыту құралдары (мысалы, балалар арбалары, жол чемодандары, арбалар, мүгедектер арбалары және т.б.).
- › Ерекше көлік құралдары (мысалы, ат арбалары, ірі қара арбалар және т.б.).
- › Бағдаршамдар, ескерту белгілері, жол қоршаулары (конустар және т.б.)
- › Қоқыс жәшіктері, картон қораптар, бу-малар.
- › Қабырғалар, тастар, жол жиектері.
- › Ұшатын немесе құлайтын заттар.
- › Жануарлар.
- › Көлік құралдарына жатпайтын өзге де объектілер.

⚠ Ескерту

Тежеу кезінде белсенді көмек жүйесінің тиісті камераларында анықтау қабілеті шектеулі болып табылады, осыған байланысты мынадай жағдайларда (оның ішінде) қосымша дабыл және тежеу сигналдары немесе өткізіп алған дабыл және тежеу сигналдары пайда болуы мүмкін:

- › Автомобильдің жоғары жылдамдығы, онда жүйе қозғалмайтын нысандарды анықтамауы мүмкін.
- › Алда келе жатқан автомобильдің алдында маневр жасаған көлік құралы (бұл әсіресе автобустарға, жүк автомобильдеріне және т.б. қатысты).
- › Кедергілермен, жаяу жүргіншілермен, көлік құралдарымен және басқа да нысандармен ішінара жасырылған нысандар.
- › Тайғақ, бұралмалы жолдарда немесе беткейлерде жүргенде.
- › Алда тіркемесі бар автомобиль, тартқыш, бетон араластырғыш, стандартты емес пішінді көлік пайда болған кезде.
- › Камераның көрінуіне тосқауыл болатын жел әйнектегі кір немесе жапсырмалар.
- › Көрінуді ауа-райы жағдайы шектеген кезде (тұман, шаң, жаңбыр, қар, құмды дауыл және т.б.).

- › Қараңғыда қозғалғанда (мысалы, таңертең немесе ымыртта, түнде, туннельде және т.б.).
- › Егер анықталған заттың түсі іс жүзінде қоршаған ортаның түсіне сәйкес келсе.
- › Егер жарық қарқындылығы күрт өзгерген кезде камераға жарқын жарық түссе.
- › Қоршаған ортаның жарықтығы кенеттен өзгерген жағдайда (мысалы, кенеттен қатты жарық, туннельге кіргенде немесе туннельден шыққан кезде артқы жарық).
- › Камераны анықтау мүмкіндігі шектеулі. (▷ 76-бет)

⚠ Ескерту

Жоғарыда келтірілген ескертулер, еске салулар мен шектеулер автоматты төтенше тежеу жүйесінің дұрыс жұмыс істеу қабілетіне әсер ететін жағдайлардың мүмкіндіктерін бітіріп қоймайды, көптеген факторлар автоматты төтенше тежеу жүйесіне кедергі келтіреді, жүргізушіге абай болып, әрқашан жол жағдайына назар ауда-руы керек, соқтығысудың алдын алу шараларын қабылдауға және автомобильді қауіпсіз жүргізуге дайын болуы керек. Соқтығысудың салдарын болдырмау немесе азайту үшін тек тежеу кезіндегі белсенді көмек жүйесіне сенбеңіз.

Маңдайлық соқтығысу туралы ескерту үшін қозғалысқа қатысушылар арасындағы қашықтық деңгейі

3 деңгейге қолдау көрсетіледі:

- › Төмен: автомобиль жаяу жүргіншілерге немесе оның алдындағы автомобильдерге жақындаған кезде жүйе ескерту сигналын береді.

- › Стандартты: жүйе автомобиль мен оның алдындағы жаяу жүргіншілер немесе автo-мобильдер арасындағы қашықтық жүйеде белгіленген қалыпты мәнге жеткенде ескерту сигналын береді.
- › Жоғары: жүйе автомобиль жаяу жүргіншілерден немесе оның алдындағы автo-мобильдерден үлкен қашықтықта болған кезде ескерту сигналын береді.

Бұрылыстарды зияткер өту

Егер бұл функция қосулы болса, егер ол қозғалыс кезінде тым жоғары жылдамдықпен бұрылса, автомобильдің жылдамдығын сәйкесінше төмендетеді.

⚠ Ескерту

- › Бұрылысқа кірген кезде, одан шыққан кезде немесе бұрылыс кезінде жүйе сол жолақта келе жатқан автомобильді уақтылы анықтамауы мүмкін, бұл жағдайда тежеуді кешіктіріп орындауы мүмкін. Жүргізуші абай болуы керек және кез келген уақытта автомобильді басқаруға дайын болуы керек.
- › Жолдың иілуімен жүргенде, жүйе басқа жолақпен қозғалатын автомобильдерді қате анықтауы мүмкін, бұл қажетсіз тежеуге әкелуі мүмкін.
- › Егер шұғыл бұрылыстармен (бұралмалы жолмен) жолда келе жатқанда, алда келе жатқан автомобиль датчиктің анықтау аймағынан шығып кетсе, бұл жылдамдықтың кенеттен өсуіне әкелуі мүмкін, жүргізуші абай болуы керек және кез-келген уақытта автомобильді басқаруға дайын болуы керек.

Соқыр аймақты бақылау жүйесі

Артқы бампердің екі жағында орналасқан датчиктерді қолдана отырып, соқыр жерлерді бақылау жүйесі артқы жағында немесе көршілес жолақта орналасқан автомобильдерді тани алады. Егер соқтығысу қаупі болса, жүйе жүргізушіге қозғалыс қауіпсіздігін сақтау қажеттілігін еске салу үшін ескерту сигналын береді.

Орталық дисплейде [А/м сыртта] → [Көмекшілер] → [Соқыр аймақты бақылау жүйесі] теңшеу үшін тиісті функцияны таңдауға болады.

⚠ Ескерту

Кейбір жағдайларда жүйе жұмыс істемеуі немесе дұрыс жұмыс істемеуі мүмкін. Мысалы:

- › Егер объект қозғалмаса (көлік, жаяу жүргінші және т. б.)
- › Егер жаңбыр, қар және басқа да қолайсыз ауа райы жағдайлары болса.
- › Тік бұрылыстарда, беткейлерде, өте кең немесе өте тар жолдарда жүргенде.

ℹ Пайдалы ақпарат

- › Артқы бампердің бүйірлеріндегі аймақтарды таза ұстаңыз. Датчиктердің қалыпты жұмысына кедергі келтіретін жапсырмалар, мұз, қар, кір және басқа да бөгде заттар болмауы керек.
- › Автомобильге дұрыс техникалық қызмет көрсетпеу немесе қайта жабдықтау датчиктердің дұрыс жұмыс істемеуіне және соқыр аймақты бақылау жүйесінің қалыпты жұмысына кедергі келтіруі мүмкін. Сондықтан автомобильге техникалық қызмет көрсету және жөндеу үшін ресми қызмет көрсету орталықтарына хабарласуды ұсынамыз.
- › Басқа автомобильді сүйреген кезде соқыр аймақты бақылау жүйесін өшіру керек.

Жүргізу кезінде зияткер көмек жүйелері

Ескерту дабыл шамдары



Ескерту индикаторлары артқы көріністің сыртқы сол және оң жақ айналарының бетінде орналасқан.

⚠ Ескерту

Индикаторға бірденені жапсыруға тыйым салынады, себебі бұл жүйенің ескертулеріне кедергі келтіруі мүмкін.

Қайта ауыстырылу кезіндегі көмек

Егер жүйе 12 км/сағ-тан жоғары жылдамдықпен жүрген кезде артқы көріністің бүйірлік айнасының соқыр аймағында орналасқан немесе көрші жолақта артқы жағынан жақындап келе жатқан автомобильді анықтаса, тиісті ескерту шамы жанады. Егер бұл ретте жүргізуші бұрылу көрсеткішін тиісті жаққа қосса, индикатор жыпылықтайды және жолақты ауыстыру кезіндегі қауіп туралы хабардар ететін дыбыстық ескерту естіледі.

Есікті ашу туралы ескерту

Автомобиль тоқтағаннан кейін жүйе екі іргелес жолақта жақындап келе жатқан автомобильдерді, велосипедтерді және басқа нысандарды бақылайды. Автомобильдің есіктері ашылып, соқтығысу қаупі туындаған кезде, тиісті жағында дабыл шамы жанады. Егер бұл ретте жүргізуші немесе жолаушы тиісті есікті ашуды жалғастыра берсе, жарық дабылы жыпылықтау режиміне өтеді және қауіп туралы хабарлайтын дыбыстық ескерту естіледі.

Есікті ашқан кезде ескерту функциясы келесі жағдайларда ғана дұрыс жұмыс істейді:

- › Қуат режимі ON күйінде.
- › Қуат режимін ON режимінен OFF режиміне ауыстырғаннан кейін 3 минут ішінде.

ℹ Пайдалы ақпарат

Егер энергияны үнемдеу функциясының белгіленген уақыты 3 минуттан аз болса, ол энергияны үнемдеу параметрлеріне сәйкес орындалады.

Артқы жағынан соқтығысу қаупі туралы ескерту

Жүйе артта басқа автомобильдің тез жақындап келе жатқанын және соқтығысу қаупі бар екенін анықтаған кезде, сол және оң жақ бұрылыс сигналдары жылдам жыпылықтай бастайды, бұл артта келе жатқан автомобильдің жүргізушісіне қауіпсіз жүргізу ережелерін сақтауды ескертеді. Бұл ретте аспаптар комбинациясында хабарлама пайда болады және жүргізушіге қауіпті объектінің жақындағаны туралы хабарлайтын дыбыстық ескерту сигналы беріледі.

Кері шығу кезінде ескерту/ тежеу

Кері шығу кезінде ескерту

Бұл функцияны қосқан кезде кері жүру кезінде жүйе жүргізушіге сыртқы артқы көрініс айналардың "соқыр аймағында" қозғалатын көлікпен соқтығысу қаупі туралы ескертеді, қауіпсіз қозғалыстың қажеттілігін еске салады.

Кері қозғалыс кезінде автоматты тежеу

Бұл функцияны қосқанда, кері қозғалыс кезінде шектеулі тежеу қолданылуы мүмкін, бұл соқтығысу қаупін азайтады.

⚠ Назар аударыңыз

Кейбір жағдайларда тұрақтан кері шығу кезінде көмек функциясы шектеулі болады. Мысалы:

- › Жүйе басқа тұрақта тұрған автомобильдер немесе кедергілер арқылы автомобильдің артындағы заттарды анықтай алмайды.
- › Автомобиліңіздің жылдамдығы тым төмен немесе тым жоғары.
- › Жүргізуші акселератор педалін қатты басады.
- › Рөл дөңгелегін жылдам айналдырғанда.

Жолақпен жүруге көмек көрсету жүйесі

Жолақпен жүру кезінде көмек көрсету жүйесі жүргізушіге жақсы жол жағдайлары бар жоғары жылдамдықты және басқа жолдармен жүру кезінде көмектесуге арналған. Жел әйнекке орнатылған камераның көмегімен жүйе жол төсеміндегі бөлу жолағын таниды және автомобиль жолақтан кездейсоқ ауытқып кетсе, маршрутты түзету үшін жүргізушінің назарын аударуы мүмкін. Жүйенің кейбір функциялары жүргізушіге соқтығысу қаупін азайту үшін траекторияны өзгертуге көмектеседі.

Тиісті функцияны орталық дисплейде [A/m сыртта] → [Көмекшілер] → [жолақта жүру кезінде көмек] теңшеу үшін таңдауға болады.

⚠ Ескерту

Жолақпен жүру кезіндегі көмек функциясы толығымен автоматты емес және визуалды бақылауды алмастыра алмайды, ол жүргізушінің назарын аударуды және оны пайдалану кезінде қолдарымен рөл дөңгелегін ұстауын талап етеді. Жолақ бойымен қозғалу кезінде көмек функциясына толық сенуге жол берілмейді.

⚠ Назар аударыңыз

Жолақпен жүру кезіндегі көмек жүйесі нақты жол белгілері болған жағдайда ғана қалыпты жұмыс істей алады. Кейбір жағдайларда ол жұмыс істемеуі немесе дұрыс жұмыс істемеуі мүмкін. Мысалы:

- › Бұлыңғыр, көмескі жол таңбасы, стандартты емес жол таңбасы немесе бірдеңемен жабық жол таңбасы.
- › Егер жол төсемінде таңбалауды тануға кедергі келтіретін заттар болса (мысалы, шалшықтар, жарықтар, ойықтар, мәтіндік белгілер, жаяу жүргіншілер өткелдері, шығыңқы жерлер мен ойпаттар).
- › Төмен көріну (жаңбырлы немесе қарлы ауа-райында, тұманда, төуліктің қараңғы уақытында және т.б.).
- › Қатты бүйірлік жел.
- › Жолақтардың бірігуі немесе алшақтығы.
- › Егер жарық қарқындылығы күрт өзгерген кезде камераға жарқын жарық түссе.
- › Егер камераның айналасындағы жел әйнек ластанған, мұздатылған, зақымдалған немесе бірдеңемен жабылған болса.
- › Тік бұрылыстарда, тар жолдарда және бүйірлік көлбеу жолдарда жүру.
- › Алда келе жатқан автомобильге тым қатты жақындағанда және нәтижесінде камераны анықтау аймағына кедергі келтіргенде.

i Пайдалы ақпарат

- › Егер қозғалыс жолағын бөлетін таңбалауды кесіп өтпес бұрын, жүргізуші бұрылыс сигналын қосып, рөлді бұрып, акселератор педалін немесе тежегішті басса, жүйе басқару процесіне араласпайды. Мұндай жағдайларда жүйе сізді белсенді көлік жүргізіп жатырсыз деп санайды.
- › Егер жүргізуші рөл дөңгелегін әлсіз ұстаса, жүйе оның бар екенін танымауы мүмкін және аспаптар комбинациясында тиісті ескерту пайда болады.

Жүргізу кезінде зияткер көмек жүйелері

Жолақпен жүру кезінде көмек функциясы

Жолақпен жүру кезінде көмек функциясын іске қосқаннан кейін көмек режимін таңдауға болады.

- › [Жолақпен жүру кезінде көмек]: жүргізушіге автомобильдің жолақтан еріксіз шығуы туралы ескертеді және оған жағдайды бақылау қажеттілігін еске салады.
- › [Жолақты ұстау режимі]: жүргізушіге автомобиль жолақтан еріксіз ауытқып кеткен кезде жолақта болу үшін рөл дөңгелегінің орнын реттеуге көмектеседі. Егер түзету орындалмаса, жүргізушіге қауіпсіз жүргізу ережелерін сақтау қажеттігін ескертетін ескерту сигналы беріледі.

Егер жүйе жүргізушінің автомобильді белсенді басқаратынын анықтаса, жолақты ұстау функциясы өшіп, жүргізушіге басқаруды бақылауды қайтарады.

i Пайдалы ақпарат

- › Жолақпен жүру кезінде көмек функциясы автомобильдің жылдамдығы 60-150 км/сағ диапазонында болғанда ғана жұмыс істей алады.
- › Жолақты ұстау функциясы автомобильді үздіксіз басқармайды және оны жолақтың бір жағында жолақ сызығынан ауытқуды анықтаған жағдайда ғана басқарады.
- › Жолақты ұстау функциясы тек дабылға арналған және автомобильді басқара алмайды, сондықтан жолақты ұстау функциясы дабыл берген кезде жүргізуші рөл дөңгелегін уақтылы басқаруы керек.

Жолақпен жүру кезінде көмек функциясы қосылған кезде аспаптар комбинациясында жолақтың келесі бөлімдері көрсетіледі:

- › Жолақтар жоқ: жүйенің жолақ шекараларын таппағанын көрсетеді.

- › Сұр: жүйенің жолақ шекараларын анықтағанын білдіреді.
- › Жасыл: жүйе рөл дөңгелегінің орналасуын реттейтінін білдіреді.
- › Қызыл түспен жыпылықтау: жүйе дабыл қағып жатқанын білдіреді - жүргізуші қозғалыс бағытын дереу түзетіп, жолағына оралуы керек.

Ескерту әдістері

Ескертудің 3 түрі бар: [Дыбыс], [Діріл], [Діріл + дыбыс].

Ескерту сезгіштігі

Сезгіштікке 3 деңгей кіреді: [Төмен], [Орташа] және [Жоғары].

Қозғалыс жолағында шұғыл ұстау

Функция іске қосылғаннан кейін, жүйе апаттық жағдайларда автомобильдің басқарылатын дөңгелектерінің орналасуын белсенді түрде реттейді, соқтығысу қаупін азайтады. Мысалы:

- › Жолақтан шығу немесе жолақты ауыстыру кезінде көрші жолақтарда көлік құралдарымен соқтығысу қаупі бар болса.
- › Жолақтан шыққан кезде немесе жолақты ауыстырған кезде жолақтың сыртқы жағы ернеу болса.

▲ Ескерту

Кейбір жағдайларда жолақта төтенше ұстау функциясы жұмыс істемеуі немесе дұрыс жұмыс істемеуі мүмкін. Мысалы:

- › Егер нысан салыстырмалы түрде кішкентай болса (мотоцикл, велосипед және т. б.).
- › Егер нысан қозғалмаса.
- › Алда келе жатқан автомобильге қатты жақындағанда және камераны анықтау аймағында кедергілер пайда болған кезде.
- › Артта келе жатқан автомобиль қатты жақындағанда және камераны анықтау аймағында кедергі пайда болған кезде.

i Пайдалы ақпарат

Қозғалыс жолағында төтенше ұстау функциясы автомобильдің жылдамдығы 60-150 км/сағ диапазонында болған жағдайда ғана жұмыс істей алады.

Зияткер жалтару

Бұл функцияны қосқанда және "зияткер жалтаруды" іске қосқанда, жүйе жүргізушінің оларды басып озатынын анықтаған кезде, автомобиль көрші жолақта орналасқан ірі габаритті көлік құралдарынан (жүк автомобильдері, тіркемелер, автобустар және т.б.) аздап алыстайды. Ірі габаритті көлік құралын басып озғаннан кейін, функция автомобильді таңдалған жолақтың ортасына қайтарады.

⚠ Внимание

Келесі жағдайлар зияткер жалтару функциясының істен шығуына әкелуі мүмкін:

- Жүйе бір жағында үлкен көлемді көлік бар екенін, ал екінші жағында көлік құралы немесе жол жиегі бар екенін анықтағанда.
- Қараңғыда, қатты тұман, жаңбыр, қар жауған кезде және басқа да қолайсыз ауа-райында.
- Автомобиль бұралаң жолмен жүргенде.

i Пайдалы ақпарат

"Зияткер жалтару" функциясы автомобильдің жылдамдығы 60-140 км/сағ аралығында болған жағдайда ғана жұмыс істей алады.

Жол белгілері

Жол белгілерін хабарлау функциясы алдыңғы жел әйнектегі камераны пайдаланып жол белгілерін таниды және оларды жүргізушіге көмектесу үшін аспаптар комбинациясында көрсетеді.

Орталық дисплейде [A/м сыртта] → [Көмекшілер] → [Жол белгілері] теңшеу үшін тиісті функцияны таңдауға болады.

Жол белгілерін тану

Жол белгілерін тану функциясын іске қосқаннан кейін жүйе жол белгілерін тани ала-ды және аспаптар панелінде ақпаратты көрсету арқылы жүргізушіге хабарлайды.

Круз-бақылау жылдамдығын шектеу

Жол белгілерін тану функциясын іске қосқаннан кейін круз-бақылау жылдамдығын шектеу функциясын да қосуға болады.

Қозғалыс кезінде, егер жүйе жылдамдықты шектеу белгісін 30 км/сағтан жоғары неме-се оған тең деп таныса, жүйе жүргізушіге ағымдағы жылдамдықты шектеулі жылдам-дыққа реттеу керектігін ескертеді және жүйе рөл дөңгелегінің сол жағындағы [CRUISE] түймесін басу арқылы расталғаннан кейін ағымдағы жылдамдықты шектеулі жылдам-дыққа автоматты түрде реттейді.

Жылдамдықты арттыру туралы ескерту

Жол белгілерін тану функциясын іске қосқаннан кейін жылдамдықты арттыру туралы ескерту функциясын қосуға болады. Жылдамдықты шектеу белгісін танығаннан кейін, егер жүргізуші жылдамдықтан асып кетсе, жүйе дабыл қағып, жүргізушіге қажетті диапазонда болғанға дейін жылдамдықты мүмкіндігінше тез төмендету керек екенін хабарлайды.

Жүйенің жылдамдықты арттыруға сезгіштігі

Жүргізушінің қалауына сәйкес жылдамдықты арттыру туралы ескерту сигналын беру уақытын орнатуға болады.

- › 0 мәнін орнатқан кезде: жүйе автомобильдің жылдамдығы белгіленген жылдамдық шегіне жеткенде дабыл береді.
- › Мән 0-ден жоғары болып орнатылған кезде: жүйе автомобильдің жылдамдығы бел-гіленген жылдамдық шегінен асқан кезде ескерту сигналын береді.
- › Мән 0-ден төмен болып орнатылған кезде: жүйе автомобильдің жылдамдығы жыл-дамдықты шектеу мәніне жақындай бастағанда ескерту сигналын береді.

Автомобильдің жылдамдығы жол белгісінің жылдамдығын шектеу мәнінің және бел-гіленген сезгіштік мәнінің қосындысына жеткеннен кейін, егер автомобиль жылдам-дығы тағы 5 км/сағ артса, жүйе қайтадан сигнал береді.

⚠ Ескерту

- › Бұл функция тек жүргізушіге жол бел-гілеріне назар аударуды ескертеді. Оны кез-келген жағдайда қолдануға бол-майды және жүргізушінің орнына жол-дағы жылдамдық шектеулері туралы ақпаратты бағалай алмайды.
- › Жүргізуші кез келген жағдайда авто-мобильдің қауіпсіздігіне жауап береді, оны мұқият басқарып, заңнама мен жол қозғалысы ережелерінің тиісті талаптарын сақтауы керек.

⚠ Назар аударыңыз

Функция жылдамдықты шектеу белгілері анық байқалса ғана жақсы жұмыс істей алады. Кейбір жағдайларда ол жұмыс істемейі немесе дұрыс жұмыс істемейі мүмкін. Мысалы:

- › Егер жол белгісі оңып кетсе.
- › Егер жол белгісі бұрылыста болса.

- › Егер жол белгісі қате бұрышта болса.
- › Егер жол белгісі тербелсе немесе зақымдалған болса.
- › Егер жол белгісі толығымен немесе ішінара жасырылса.
- › Егер жол белгісін толығымен немесе ішінара мұз, қар, аяз, шаң және т. б. басса.
- › Егер жол белгісі тым алыс болса неме-се автомобиль тым жоғары жылдам-дықпен жүрсе.
- › Егер жол белгісі немесе жылдамдықты шектеу туралы ескерту жол бетінде болса.
- › Нашар көріну кезінде (мысалы, жаңбырлы немесе қарлы ауа-райында, тұман, күннің қараңғы уақытында).
- › Егер жарық қарқындылығы күрт өзгер-ген кезде камераға жарқын жарық түссе.
- › Егер камераның айналасындағы жел әйнек ластанған, мұзды, зақымдалған немесе бірдеңемен жабылған болса.
- › Алда келе жатқан автомобильге тым қатты жақындағанда және нәтижесінде камераны анықтау аймағына кедергі келтіргенде.

ℹ Пайдалы ақпарат

- › Жүйе танытын жылдамдық бірлігі авто-мобиль аспаптарының құрамдастыры-мындағы жылдамдық бірлігіне сәйкес келеді.
- › Егер бір белгі жылдамдықты шектеудің бірнеше мәндерін көрсетсе, жүйе ең үлкенін көрсетеді.
- › Жүйе ағымдағы жолақта рұқсат етілген ең жоғары жылдамдықты ғана көрсе-теді. Ағымдағы жол учаскесіндегі нақты жылдамдық режиміне назар ауда-рыңыз.
- › Бұрылу кезінде жүйе жылдамдықты шектеу белгісін танымауы мүмкін.

Адаптивті круиз-бақылау жүйесі

Қозғалыс қарқындылығы төмен автомагистральде адаптивті круиз-бақылау жүйесі автомобильге акселератор педальін баспай-ақ белгіленген жылдамдықпен жүруге мүмкіндік береді. Жүйе алда келе жатқан автомобильдің жылдамдығы круиз-бақылаудың белгіленген жылдамдығынан аз екенін анықтаған кезде, автомобиль белгіленген қауіпсіз қашықтықта жүре бастайды.

⚠ Ескерту

- Адаптивті круиз-бақылау жүйесі тек көмекші құрал болып табылады. Ол жүргізушінің орнына жолдың жайкүйін және жол жағдайын бағалай алмайды, тіпті жүргізушінің орнына автомобильді басқара алмайды. Жүргізуші кез-келген жағдайда автомобильдің қауіпсіздігіне жауап береді, зейінін сақтап, автомобильді сақтықпен басқаруы керек.
- Адаптивті круизбақылау жүйесін дұрыс пайдаланбау апатқа әкелуі мүмкін.
- Адаптивті круиз-бақылау жүйесін тек ауа-райының жақсы жағдайында бос жолдар-мен жүру кезінде пайдалануға болады.
- Қалада, бұралаң, тар, тайғақ жолдарда, жаңбыр кезінде және басқа да қолайсыз ауа-райында адаптивті круиз-бақылау жүйесін пайдалану ұсынылмайды.
- Келесі себептерге байланысты көлбеу қозғалыста адаптивті круиз-бақылау жүйесін пайдалану ұсынылмайды:
- Көлбеу қозғалыс кезінде жүйе берілген жылдамдықты сақтай алмайды. Жүйе көлбеу шыңнан немесе табанынан өткеннен кейін алдыда келе жатқан автомобильді анықтай алмауы мүмкін, бұл күрт үдеуге немесе кеш тежелуге әкеледі.

- Басқа автомобильдерді сүйреген кезде адаптивті круиз-бақылау жүйесі қалыпты жұмыс істей алмайды. Осы уақытта жүйені пайдалануға тыйым салынады.

Басқару түймелері

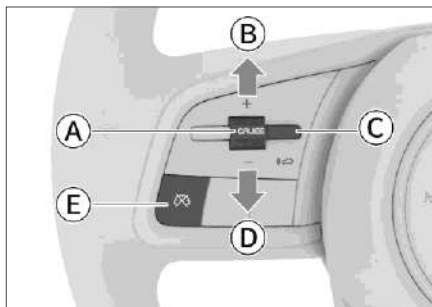

F0A2AC384095

- A Круиз-бақылауды белсендіру [CRUISE].
- B Круиз-бақылау жылдамдығын арттыру [+]
- C Қашықтықты басқару түймесі
- D Круиз-бақылау жылдамдығын төмендету [-]
- E Круиз-бақылау режимінен шығу

Круиз-бақылау режимін белсендіру

Белсендіру шарттары:

- Барлық есіктер, соның ішінде жүк бөлімшесінің есігі толығымен жабық.
 - Жүргізуші қауіпсіздік белдігін таққан.
 - Қозғалтқыш іске қосылды, D берілісі орнатылды.
 - Курстық тұрақтылықты сақтаудың электрондық жүйесі қосылған.
 - Тұрақ тежегіші пайдаланылмайды.
 - Автомобильдің жылдамдығы сағатына 150 км-ден төмен.
 - "Стандартты", "Эко" немесе "Спорт" автомобильді басқару режимі таңдалды.
- Егер қозғалыс кезінде адаптивті круиз-бақылауды іске қосу шарттары орындалса, аспаптар комбинациясында адаптивті круиз-бақылау индикаторы (сұр) жанады 

Жүргізу кезінде зияткер көмек жүйелері

2. Адаптивті круиз-бақылау жүйесін іске қосу үшін рөл дөңгелегінің сол жағындағы [CRUISE] түймесін басып, босатыңыз және аспаптар комбинациясында адаптивті круиз-бақылау индикаторы  (жасыл) жанады.

i Пайдалы ақпарат

Индикатордағы  сандар круиз-бақылаудың белгіленген жылдамдығына байланысты өзгереді.

3. Адаптивті круиз-бақылау үшін ең төменгі белгіленген жылдамдық 30 км/сағ. Егер ав-томобильдің жылдамдығы 30 км/сағ-тан аз болса, жүйе 30 км/сағ жылдамдықты орнатады; егер автомобильдің жылдамдығы 30 км/сағ-тан асса, круиз-бақылау жүйесі ағымдағы жылдамдықта іске қосылады.

Круиз-бақылау жылдамдығын реттеу

- › Рөл дөңгелегінің сол жағындағы [CRUISE] түймесін жоғары немесе төмен ауыстырыңыз, содан кейін круиз-бақылау жылдамдығын аздап арттыру немесе азайту үшін оны босатыңыз.
- › Рөл дөңгелегінің сол жағындағы [CRUISE] түймесін жоғары немесе төмен ауыстырып, круиз жылдамдығын біркелкі арттыру немесе азайту үшін оны ұстап тұрыңыз және қажетті жылдамдыққа жеткенде босатыңыз.

i Пайдалы ақпарат

Автомобиль белгіленген жылдамдықты тек алда бос жол болған жағдайда ғана алады. Әйтпесе, автомобиль белгіленген қашықтықта алға жылжып келе жатқан автомобильдің артынан жүреді.

Автомобильдер арасындағы қашықтық деңгейін теңшеу

- › Қашықтық деңгейін теңшеу үшін рөл дөңгелегінің сол жағындағы қашықтық деңгейін реттеу түймесін басыңыз. 

- › Бұл параметр тұрақты шама емес. Бір қашықтық шамасында ол қозғалыс жылдамдығына байланысты өзгеруі мүмкін.

i Пайдалы ақпарат

- › Егер автомобиль алда келе жатқан автомобильге тым жақын болса және круиз-бақылау арқылы автоматты түрде баяулау мүмкін болмаса, жүйе қауіпсіз қашықтықты сақтау үшін тежегіш педальды басу керек екенін көрсетеді. Алайда, датчиктердің шектеулеріне байланысты жүйе әрдайым басқаруды ұстап алу туралы сұраныстарды уақтылы жібере алмайды.
- › Тым аз белгіленген қашықтық төтенше жағдайлар туындаған кезде уақтылы жауап бермеуге әкелуі мүмкін. Жүргізуші ақылға қонымды қашықтықты орнатуға толық жауапты.
- › Ылғал тайғақ жолмен жүру кезінде құрғақ жолмен жүруге қарағанда көбірек қашықтықты таңдау керек.

Круиз-бақылау режимінен шығу

Круиз-бақылау режимінен шығудың екі жолы бар:

- › Тежегіш педальды басыңыз.
- › Рөл дөңгелегінің сол жағындағы круиз-бақылау режимінен шығу түймесін басып, оны босатыңыз.

i Пайдалы ақпарат

Круиз-бақылау функциясы келесі жағдайларда автоматты түрде өшеді:

- › Автомобильдің жылдамдығы сағатына 155 км-ден асса.
- › 15 минуттан астам уақыт бойы акселератор педальін басу арқылы жылдамдық арттырумен қозғалу.
- › N, R немесе P берілістерін қосу.
- › Жүргізушінің қауіпсіздік белдігін шешу.
- › Есіктің ашылуы.

- › Тұрақ тежегішін қосу.
- › Бұғаттауға қарсы жүйенің іске қосылуы.
- › Түсу кезінде көмек көрсету жүйесін қосу.
- › Электрондық тұрақтандыру жүйесін қосу.
- › Сүйретуге қарсы жүйенің іске қосылуы.
- › Автомобильді артқа айналдыру.
- › Тежегіш дискілердің қызып кетуі.
- › Автомобиль қозғалтқышын тоқтату.
- › Автомобильді жүргізу режимі Стандартты, Эко немесе Спорт режимдерінен басқа режимге ауысқанда.

қалпына келтіру

Қозғалыс кезінде круиз-бақылауды өшіргеннен кейін, рөл дөңгелегінің сол жағындағы [CRUISE] түймесін бірнеше секунд басыңыз, содан кейін круиз-бақылау жүйесін қайта қосу үшін оны босатыңыз.

i Пайдалы ақпарат

Круиз-бақылау қайта іске қосылғаннан кейін, жүйе круиз-бақылау ағымдағы ретінде алдыңғы сапардың ағымдағы және максималды жылдамдық арасындағы орташа мәнді белгілейді.

Көлік құралына ілесіп жүру функциясы

Бұл функция 0-150 км / сағ жылдамдық диапазонында алда келе жатқан автомобильге автоматты ілесіп жүруге мүмкіндік береді.

Кептеліс жағдайында жүйе алда тұрған автомобильдің соңынан тоқтағанша жылдамдықты төмендетеді. Бұл ретте:

- › Егер 3 секунд ішінде алда келе жатқан автомобиль қозғала бастаса, автомобильіңіз автоматты түрде ілеседі.
- › Егер алда келе жатқан автомобиль ұзақ уақыт бойы қозғалмаса (3 секундтан 3 минутқа дейін), жүйені қайта қосу үшін акселератор педалін аздап басу керек.

- › Егер алда келе жатқан автомобиль 3 минуттан артық қозғалмаса, тұрақ тежегіші авто-матты түрде қосылады.
- › Егер жүргізуші автомобильдің есігін ашса немесе қауіпсіздік белдігін шешсе, тұрақ тежегіші автоматты түрде іске қосылады.

i Пайдалы ақпарат

Круиз-бақылау функциясы өшірілгенде, көлік құралына ілесіп жүру функциясы автоматты түрде өшеді.

Бұрылысты зияткер өту

Бұрылыстарды зияткер өту функциясымен танысу үшін "Алға жылжуға көмек" бөлімін қараңыз. (▷78-бет)

Функцияның шектеулері

Круиз-бақылауды қолдау жүйесі келесі жағдайларда тежеу шараларын қолданбауы мүмкін:

- › Алда күтпеген жерден басқа көлік пайда болса.
- › Жоғары жылдамдықпен қозғалған кезде алда баяу қозғалатын немесе тұрған автомобильдер болса.
- › Қарсы көлік сол жолақпен қозғалса.
- › Жүргін бөлікте көлденең көлік құралдары немесе заттар болған кезде.
- › Жаяу жүргіншілер, жануарлар, тосқауылдар, конустар, тіркемелер, экзотикалық автомобильдер және шағын көлік құралдары (мысалы, велосипедтер, мотоциклдер және т.б.).
- › Алда келе жатқан көлік жылдамдықты күрт төмендетсе.
- › Жанында қозғалатын автомобильдерден судың, қардың немесе кірдің шашырауы датчиктердің жұмысына кедергі келтірсе.
- › Шамадан тыс жүктелген жүк бөлімшесіне немесе басқа себептерге байланысты автомобильдің алдыңғы бөлігі көтерілген кезде.
- › Жолдың бұрылысы немесе тарылуы кезінде.

Жүргізу кезінде зияткер көмек жүйелері

- › Құйрық бөлігінің кіші өлшемдері немесе алда келе жатқан автомобильдегі үлкен жол саңылауы.

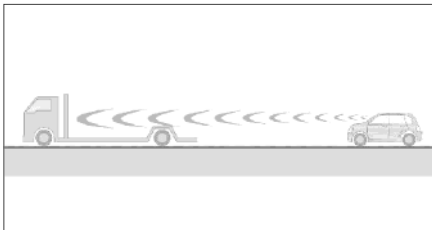

706CBE4C4337

- › Рөлдік басқару жұмысында тұрақсыздық туындаған жағдайда немесе автомобильдің қозғалыс жолағындағы орнықпаған жағдайына байланысты.
- › Жаңбыр, қар, тұман, шаң және басқа да қолайсыз ауа-райы жағдайында.
- › Тік беткейлерде қозғалу кезінде.

Зияткер круиз-бақылау жүйесі

Зияткер круиз-бақылау адаптивті круиз-бақылауға қосымша болып табылады, бұл жүргізушіге автомобильді жолақтың ортасында ұстауға көмектесетін жолақпен жүру кезінде көмек функциясы. Датчиктер жолақты белгішті анықтайды, бұл жүргізушіге автомобильді қауіпсіз және оңай басқаруға көмектеседі.

⚠ Ескерту

Жүйе кез-келген қозғалыс жағдайында, ауа-райында және жол жағдайында дұрыс жұмыс істей алмайды. Датчиктердің жарық аз болған кезде (мысалы, түнде, бұлтты ауа-райында), жарықтың тез өзгеруінде (мысалы, туннельге кіру және шығу кезінде), бетінде үлкен көлеңкелер болған кезде (объектілер, жолға түсетін ландшафт элементтері) объектілерді тану мүмкіндігі шектеулі, сондықтан жол жағдайларын бағалау кезінде жүйе жүргізушіні алмастыра алмайды. Жүргізуші кез-келген жағдайда автомобильдің қауіпсіздігіне жауап береді, оны мұқият басқарып, заңнама мен жол қозғалысы ережелерін сақтауы керек.

⚠ Назар аударыңыз

- › Бұл функцияны пайдаланған кезде қолыңызды рөл дөңгелегінде ұстап, алдыңыздағы жолға қарау керек.
- › Егер жүйе жүргізушінің алаңдағанын, шаршағанын, рөлді ұзақ уақыт ұстамайтынын немесе қазіргі жағдай жүйенің автомобильді басқаруды жалғастыруына жол бермейтінін анықтаса, жүйе жүргізушіден автомобильді басқаруды өз мойнына алуын сұрау үшін дабыл береді, егер жүргізуші автомобильді басқаруға үлгермесе, жүйе автоматты түрде тұраққа қою үшін жолақта автомобильді басқарады.

Автоматты тоқтату процесі келесідей: жүйе автомобильді толық тоқтағанша баяу тежейді, содан кейін дабылды қосады, берілісті Р режиміне ауыстырады, тұрақ тежегішін іске қосады және автоматты түрде құтқару нөмірін тереді.

Басқару түймелері

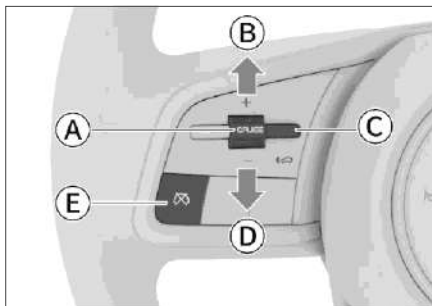

F0A2AC384095

- Ⓐ Круиз-бақылауды белсендіру [CRUISE]
- Ⓑ Круиз-бақылау жылдамдығын арттыру [+]
- Ⓒ Қашықтықты басқару түймесі
- Ⓓ Круиз-бақылау жылдамдығын төмендету [-]
- Ⓔ Круиз-бақылау режимінен шығу



Круз-бақылау режимін белсендіру

Белсендіру шарттары:

- › Барлық есіктер, соның ішінде жүк бөлім-шесінің есігі толығымен жабық.
- › Жүргізуші қауіпсіздік белдігін таққан.
- › Қозғалтқыш іске қосылды, D берілісі орнатылды.
- › Электрондық тұрақтандыру жүйесі қосылған.
- › Тұрақ тежегіші пайдаланылмайды.
- › Жүйе жолақ шекарасын анықтайды.
- › Автомобильдің жылдамдығы сағатына 150 км-ден төмен.
- › Стандарт, Эко немесе Спорт көлік жүргізу режимі таңдалды.

⚠ Назар аударыңыз

Егер көрсетілген шарттар орындалмаса және жүйе өшірілсе, жүргізуші педальдарды басқаруды дереу өз мойнына алуы керек.

1. Егер қозғалыс кезінде зияткер круз-бақылау жүйесін қосу шарттары орындалса, аспаптар комбинациясындағы зияткер круз-бақылау жүйесінің индикаторы  сұр шаммен жанады.
2. Зияткер круздік жүйені іске қосу үшін рөл дөңгелегінің сол жағындағы [CRUISE] түймесін қатарынан 2 рет басып, босатыңыз, ал аспаптар комбинациясындағы зияткер круздік жүйенің индикаторы  (жасыл) жанады.
3. Зияткер круз-бақылау үшін ең төменгі белгіленген жылдамдық 30 км/сағ. Егер авто-мобильдің жылдамдығы 30 км/сағ-тан аз болса, жүйе 30 км/сағ жылдамдықты орната-ды; егер автомобильдің жылдамдығы 30 км/сағ-тан асса, круз-бақылау жүйесі ағым-дағы жылдамдықта іске қосылады.

Круз-бақылау жылдамдығын реттеу

- › Рөл дөңгелегінің сол жағындағы [CRUISE] түймесін жоғары немесе төмен ауыстырыңыз, содан кейін круз-бақылау жылдамдығын аздап арттыру немесе азайту үшін оны босатыңыз.
- › Рөл дөңгелегінің сол жағындағы [CRUISE] түймесін жоғары немесе төмен ауыстырып, круз жылдамдығын біркелкі арттыру немесе азайту үшін оны ұстап тұрыңыз және қажетті жылдамдыққа жеткенде босатыңыз.

i Пайдалы ақпарат

Автомобиль белгіленген жылдамдықты тек алда бос жол болған жағдайда ғана арттырады. Әйтпесе, автомобиль белгіленген қашықтықта алға жылжып келе жатқан автомобильдің артынан ілесіп жүреді.

Автомобильдер арасындағы қашықтық деңгейін теңшеу

- › Қашықтық деңгейін реттеу үшін рөл дөңгелегінің сол жағындағы қашықтық деңгейін теңшеу түймесін  басыңыз.
- › Бұл параметр тұрақты шама емес. Бір қашықтық шамасында ол қозғалыс жылдам-дығына байланысты өзгеруі мүмкін.

i Пайдалы ақпарат

- › Тым аз белгіленген қашықтық төтенше жағдайлар туындаған кезде уақтылы жауап бермеуге әкелуі мүмкін. Жүргізуші ақылға қонымды қашықтықты орнатуға толық жауапты.
- › Ылғал тайғақ жолмен жүру кезінде құрғақ жолмен жүруге қарағанда көбірек қашықтықты таңдау керек.

Жүргізу кезінде зияткер көмек жүйелері

Круз-бақылау режимінен шығу

Круз-бақылау режимінен шығудың екі жолы бар.

- › Тежегіш педальды басыңыз.
- › Рөл дөңгелегінің сол жағындағы круз-бақылау режимінен шығу түймесін басып, оны босатыңыз.

⚠ Ескерту

Зияткер круз-бақылау өшірілгеннен кейін, автомобиль круз-бақылау жүйесімен басқарылмайды. Жүргізуші қауіпті жағдайды болдырмау үшін рөл дөңгелегін, акселератор педалін және тежегіш педальды дереу басқаруы керек.

ℹ Пайдалы ақпарат

Егер жүргізуші рөл дөңгелегіне көп күш салса немесе оны қарама-қарсы бағытта бұрса, ол рөл дөңгелегін басқаруды уақытша ұстап алады, зияткер круз-бақылау функциясы уақытша бұғатталады, тек бойлық басқару орындалады және басқару адаптивті круз-бақылау режиміне өтеді. Жүргізуші рөлді басқаруды тоқтатқаннан кейін, зияткер круз-бақылау жүйесі автоматты түрде қайта қосылады.

ℹ Пайдалы ақпарат

Круз-бақылау функциясы келесі жағдайларда автоматты түрде өшеді:

- › Автомобильдің жылдамдығы сағатына 155 км-ден асса.
- › 15 минуттан астам уақыт бойы акселератор педалін басу арқылы жылдамдық жиынтығымен қозғалыс.
- › Круз-бақылауды өшіру 5 минуттан кейін орын алады.
- › N, R немесе P берілістерін қосу.
- › Жүргізушінің қауіпсіздік белдігін шешу.

- › Есіктің ашылуы.
- › Тұрақ тежегішін қосу.
- › Бұғаттауға қарсы жүйенің іске қосылуы.
- › Түсу кезінде көмек көрсету жүйесін қосу.
- › Курстық тұрақтылықты сақтаудың электрондық жүйесін қосу.
- › Сүйретуге қарсы жүйенің іске қосылуы.
- › Автомобильді артқа айналдыру.
- › Тежегіш дискілердің қызып кетуі.
- › Автомобиль қозғалтқышын тоқтату.
- › Көлік жүргізу режимі Стандартты, Эко немесе Спорт режимдерінен басқа режимге ауысқанда.

Круз-бақылау жылдамдығын қалпына келтіру

Егер автомобильдің ағымдағы жылдамдығы қозғалыс кезінде круз-бақылау боса-тылғаннан кейін алдыңғы круз-бақылау жылдамдығынан төмен болса, рөл дөңге-легінің сол жағындағы [CRUISE] түймесін бірнеше секунд басыңыз, содан кейін круз-бақылауды жалғастыру үшін оны босатыңыз. Бұл жағдайда зияткер круз-бақылау жүйесін қосу үшін рөл дөңгелегінің сол жағындағы [CRUISE] түймесін қайтадан ретімен екі рет басыңыз.

Егер қозғалыс кезінде круз-бақылау жылдамдығы қалпына келтірілсе және автомобильдің ағымдағы жылдамдығы бұрын орнатылған круз-бақылау жылдамдығынан асып кетсе, алдыңғы орнатылған жылдамдықты қалпына келтіру мүмкін емес. Бұл жағдайда ағымдағы жылдамдықпен зияткер круз-бақылау жүйесін іске қосу үшін рөл дөңгелегінің сол жағындағы [CRUISE] түймесін қайтадан ретімен екі рет басыңыз.

▲ Назар аударыңыз

Белгілі бір жағдайларда зияткер круиз-бақылау функциясы жұмыс істемеуі немесе дұрыс жұмыс істемеуі мүмкін. Мысалы:

- › Егер жол таңбалау сызықтары болмаса немесе екі жағындағы жол таңбалау сызықтары бұлыңғыр болса, жолақтарды бөлу сызықтары стандартты емес немесе бірдеңемен жасырылса.
- › Егер жол төсемінде таңбалауды тануға кедергі келтіретін заттар болса (мысалы, шалшықтар, жарықтар, ойықтар, мәтіндік белгілер, шығыңқы жерлер мен ойықтар).
- › Нашар көріну (мысалы, жаңбырлы немесе қарлы ауа-райында, тұман, күннің қараңғы уақытында).
- › Қатты бүйірлік жел.
- › Жолақтардың бірігуі немесе алшақтығы, сондай-ақ жолақтардың көмескі бөлінуінде, мысалы, қиылыстарда, тас жолдан шығуларда, күту аймақтарында және т. б.
- › Егер жарық қарқындылығы күрт өзгерген кезде камераға жарқын жарық түссе.
- › Егер камераның айналасындағы жел әйнек ластанған, мұзды, зақымдалған немесе бірдеңемен жабылған болса.
- › Тік бұрылыста немесе тар жолда жүргенде.
- › Алда келе жатқан автомобильге тым қатты жақындағанда және нәтижесінде камераны анықтау аймағына кедергі келтіргенде.

Бұл функция 0-150 км / сағ жылдамдық диапазонында алда келе жатқан автомобильге автоматты ілесіп жүруге мүмкіндік береді.

Кептеліс жағдайында жүйе алда тұрған автомобильдің соңынан тоқтағанша жылдамдықты төмендетеді. Бұл ретте:

- › Егер 3 секунд ішінде алда келе жатқан автомобиль қозғала бастаса, автомобильіңіз автоматты түрде ілеседі.

- › Егер алда келе жатқан автомобиль ұзақ уақыт бойы қозғалмаса (3 секундтан 3 минутқа дейін), жүйені қайта қосу үшін акселератор педалін аздап басу керек.
- › Егер алда келе жатқан автомобиль 3 минуттан артық қозғалмаса, тұрақ тежегіші авто-матты түрде қосылады.
- › Егер жүргізуші автомобильдің есігін ашса немесе қауіпсіздік белдігін шешсе, тұрақ тежегіші автоматты түрде іске қосылады.

і Пайдалы ақпарат

Круиз-бақылау функциясы өшірілгенде, көлік құралына ілесіп жүру функциясы автоматты түрде өшеді.

Зияткер жалтару функциясы

Зияткер жалтару функциясы туралы ақпарат алу үшін "Жолақпен жүруге көмек" бөлімін қараңыз. (▷ 85-бет)

Функцияның шектеулері

Круиз-бақылауды қолдау жүйесі келесі жағдайларда тежеу шараларын қолданбауы мүмкін:

- › Алда күтпеген жерден басқа көлік пайда болса.
- › Жоғары жылдамдықпен қозғалған кезде алда баяу қозғалатын немесе тұрған автомобильдер болса.
- › Қарсы көлік сол жолақпен қозғалса.
- › Жүргін бөлікте көлденең көлік құралдары немесе заттар болған кезде.
- › Жаяу жүргіншілер, жануарлар, тосқауылдар, конустар, тіркемелер, экзотикалық автомобильдер және шағын көлік құралдары (мысалы, велосипедтер, мотоциклдер және т.б.).
- › Алда келе жатқан көлік жылдамдықты күрт төмендетсе.
- › Жанында қозғалатын автомобильдерден судың, қардың немесе кірдің шашырауы датчиктердің жұмысына кедергі келтірсе.

Жүргізу кезінде зияткер көмек жүйелері

- › Шамадан тыс жүктелген жүк бөлімшесіне немесе басқа себептерге байланысты автомобильдің алдыңғы бөлігі көтерілген кезде.
- › Жолдың бұрылысы немесе тарылуы кезінде.
- › Құйрық бөлігінің кіші өлшемдері немесе алда келе жатқан автомобильдегі үлкен жол саңылауы.

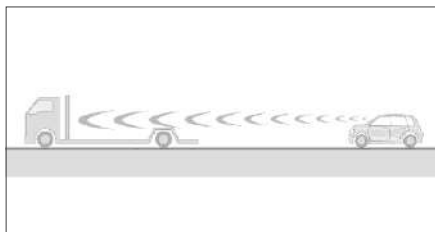

706CBE4C4337

- › Рөлдік басқару жұмысында тұрақсыздық туындаған жағдайда немесе автомобильдің қозғалыс жолағындағы орнықпаған жағдайына байланысты.
- › Жаңбыр, қар, тұман, шаң және басқа да қолайсыз ауа-райы жағдайында.
- › Тік беткейлерде қозғалу кезінде.

Функцияның сипаттамасы

Жылдамдықты шектегіш функциясы автомобиль жылдамдықты шектеу бар учаскеде қозғалатын жағдайларға арналған. Максималды жылдамдық орнатылған кезде, жүйе жылдамдықты шектейді және жылдамдықты асырғаны үшін айыппұлдарды болдырмау үшін оны белгіленген жылдамдықтан төмен ұстайды.

⚠ Ескерту

- Бұл функция тек көмекші құрал болып табылады және кез келген жағдайда жүргізуші автомобильдің қауіпсіздігіне жауап береді және әрқашан көлік жүргізу кезінде қауіпсіздікті қадағалап отыруы керек.
- Егер жылдамдықты шектегіш функциясы пайдаланылмаса, кездейсоқ іске қосылмас үшін оны өшіріңіз.

ℹ Пайдалы ақпарат

Көлбеу қозғалу кезінде автомобильдің жылдамдығы жоғарылап, жоғарғы шегінен асып кетуі мүмкін, сондықтан жылдамдықты төмендету үшін тежегіш педальды қажет болған жағдайда басыңыз.

Түймелердің сипаттамасы

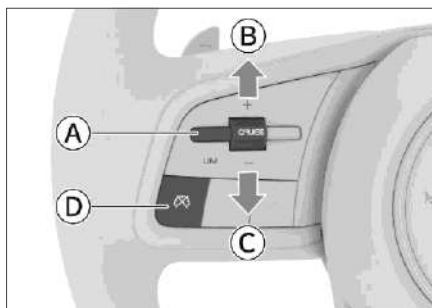

42F9D199B3D0

- Жүйені қосу/өшіру (LIM)
- Белгіленген жылдамдықты қалпына келтіру / арттыру (+)
- Белгіленген жылдамдықты орнату / төмендету (-)
- Белгіленген жылдамдықты арылту

Жүйені қосу

Қуат режимі ON режимінде болғанда, [LIM] түймесін басыңыз және аспаптар комбинациясында жылдамдықты белсенді шектеу функциясының индикаторы жанады, бұл жылдамдықты белсенді шектеу функциясының қосулы екенін көрсетеді.

ℹ Пайдалы ақпарат

Жылдамдықты белсенді шектеу функциясы мен круиз-бақылау жүйесін бір уақытта қосу мүмкін емес. Бір функция қосылған кезде екіншісі (егер ол қосулы болса) автоматты түрде өшеді.

Автомобильдің қозғалу жылдамдығын орнату

Жылдамдықты белсенді шектеу функциясын қосқаннан кейін, CRUISE түймесін [-] күйіне ауыстырыңыз, автомобильдің ағымдағы жылдамдығы максималды жылдамдық ретінде орнатылады. Аспаптар комбинациясында орнатылған максималды жылдамдық көрсетіледі, бұл жылдамдықты шектеу функциясының іске қосылуын көрсетеді.

ℹ Пайдалы ақпарат

Жылдамдықты белсенді шектегіш үшін орнатылған минималды жылдамдық-30 км/сағ.

- Автомобильдің жылдамдығы 30 км / сағ-тан аз болған кезде, жүйе әдепкі бойынша жылдамдықтың бастапқы шегі ретінде 30 км / сағ мәнін алады.
- Автомобильдің жылдамдығы 30 км/сағ-тан асқанда, жүйе автомобильдің ағымдағы жылдамдығын бастапқы жылдамдық шегі ретінде пайдаланады.

Берілген жылдамдықты реттеу

Берілген жылдамдық шегін реттеу әдістері:

- CRUISE түймесін + немесе - күйіне жоғары немесе төмен жылжытыңыз, содан кейін жылдамдық шегін сәл жоғарылату немесе азайту үшін оны босатыңыз.

Жылдамдықты шектегіш

- › CRUISE түймесін + немесе – күйіне жоғары немесе төмен жылжытыңыз және жылдамдық шегін біркелкі арттыру немесе азайту үшін ұстап тұрыңыз. Қажетті жылдамдық орнатылған кезде, иінтіректі босатыңыз.

Белгіленген жылдамдықтан уақытша асып кету

Егер берілген жылдамдық шегінен уақытша асып кету қажет болса, акселератор педалін қатты басыңыз. Жылдамдық белгіленген шектен асқанда, аспаптар комбинациясында көрсетілген шек мәні жыпылықтай бастайды және ол біраз уақыт дыбыстық сигналмен бірге жүреді. Жылдамдық қайтадан белгіленген шектен төмен түскенде, ескерту жоғалады және жылдамдықты шектеу функциясы қалпына келеді.

Берілген жылдамдықты уақытша жою

Рөл дөңгелегінің сол жағындағы круиз-бақылау режимінен шығу түймесін  басы орнатылған жоғарғы жылдамдық шегін уақытша өшіреді.

Жоғарғы жылдамдық шегі уақытша жойылғаннан кейін жүйе өшпейді, аспаптар комбинациясындағы жылдамдық шектегішінің индикаторы  жануды жалғастырады.

Берілген жылдамдықты қалпына келтіру

Берілген жылдамдық шегі уақытша жойылғаннан кейін жылдамдықты шектегіш өшпейді.

- › Егер ағымдағы жылдамдық жойылғанға дейін жоғарғы жылдамдық шегінен төмен болса, [CRUISE] түймесін [+] күйіне жоғары жылжытыңыз және ол жойылғанға дейін орнатылған жоғарғы жылдамдық шегі автоматты түрде қалпына келтіріледі.
- › Егер ағымдағы жылдамдық жойылғанға дейін жылдамдықтың жоғарғы шегінен асып кетсе, ағымдағы жылдамдықты жоғарғы шек ретінде орнату үшін [CRUISE] түймесін [+] күйіне жоғары жылжытыңыз.

Жүйені өшіру

[LIM] түймесін басыңыз, жүйе өшеді және орнатылған жоғарғы жылдамдық шегін жояды, ал аспаптар комбинациясындағы жылдамдық шектегішінің индикаторы  сенеді.

Шинаның қысымын бақылау жүйесі (TPMS)

Жүйенің сипаттамасы

Шинаның қысымын бақылау жүйесі (TPMS) нақты уақыт режимінде шинаның қысымын және олардың температурасын бақылайды. Қалыпты мәндерден ауытқу кезінде ол жүргізушіге тиісті шаралар қабылдау қажет екендігі туралы сигнал береді және осылайша апаттың пайда болуына жол бермейді.

⚠ Назар аударыңыз

- › Карбюратор тазартқыштарын, шина толтырғыштарын және шиналарға қызмет көрсетудің басқа әдістерін қолдану шинаның қысым датчигін зақымдауы және TPMS дұрыс жұмыс істемеуіне әкелуі мүмкін.
- › Егер автомобильде түпнұсқа шиналар болмаса, TPMS жүйесі дұрыс жұмыс істемеуі мүмкін.
- › Шинадағы қысым датчигі шинаның ішіндегі ауа шұрасының жанына орнатылған. Шинаны жөндеу немесе ауыстыру үшін TPMS жүйесінің дұрыс жұмыс істемеуіне әкелуі мүмкін қысым датчигіне зақым келтірмеу үшін қызмет көрсету орталығына хабарласыңыз.
- › Сырғанауға қарсы шынжырларды немесе дөңгелек қақпақтарын орнатқан кезде TPMS жүйесі дұрыс жұмыс істемеуі мүмкін.
- › Радио кедергілердің әсерінен TPMS жүйесі дұрыс жұмыс істемеуі мүмкін.

ℹ Пайдалы ақпарат

- › TPMS жүйесі шиналарға үнемі техникалық қызмет көрсету қажеттілігін жоққа шығармайды. TPMS жүйесі ескерту сигналдарын бермесе де, шиналар мен олардың қысымын үнемі тексеріп отыру қажет.
- › Шиналардағы ауа қысымына қозғалыс кезінде жылу, қоршаған орта жағдайлары және сапардың ұзақтығы әсер етеді. Әдетте қысым 30 кПа деңгейінде өзгереді, бұл қалыпты мән.
- › TPMS жүйесі қосалқы дөңгелек шинаның қысымын бақылай алмайды.

Бақылау функциясы



01BVB90796D1

Рөл дөңгелегінің оң жағындағы түймелерді басқаруды аспаптар комбинациясына ауыстыру үшін рөл дөңгелегіндегі аспаптар комбинациясын / мультимедиялық жүйені ауыстыру түймесін басыңыз.

ℹ Пайдалы ақпарат

Егер аспаптар комбинациясында басқару пультінің индикаторы (жасыл)  жанып тұрса, бұл рөл дөңгелегінің оң жағындағы түймелер аспаптар комбинациясын басқаруға қатысты екенін білдіреді; егер аспаптар комбинациясында басқару пультінің индикаторы (сұр) жанып тұрса, бұл рөл дөңгелегінің оң жағындағы түймелер мультимедиялық жүйені басқаруға қатысты екенін білдіреді.

Аспаптар комбинациясының ақпарат орталығын саяхат деректері экранына ауыстыру үшін селектор түймесін солға немесе оңға басыңыз. Содан кейін шинаның қысымын бақылау экранына ауысу және барлық төрт шинадағы қысым мен температура туралы ақпаратты көру үшін тұтқаны жоғары немесе төмен бұраңыз.

Ескерту функциясы

Шинаның қысымы тым төмен немесе температурасы тым жоғары болған кезде аспаптар комбинациясында келесі ескертулер пайда болады:

- › Мультимедиялық жүйенің экранында ескерту терезесі пайда болады, онда қалыпты емес температурасы/қысымы бар шина сары түске боялған, сонымен қатар дыбыстық ескерту сигналы шығады.

Шинаның қысымын бақылау жүйесі (TPMS)

› Аспаптар комбинациясында шиналардағы қысымды бақылау жүйесінің ескерту индикаторы  (сары) жанады.

Егер шинадағы мәселе туралы ескерту қозғалыс кезінде пайда болса, күрт бұрылыстар мен күрт тежеуді жасамаңыз. Жылдамдықты төмендетіңіз, қауіпсіз аймаққа кіріңіз, автомобильді мүмкіндігінше тезірек тоқтатыңыз және ақаулықты жою үшін қызмет көрсету орталығына хабарласыңыз.

Басқару бағдарламасын арылту

Шиналарды ауыстырғаннан немесе орнын ауыстырғаннан кейін деректерді жаңарту басқару бағдарламасын арылту арқылы автоматты түрде жүзеге асырылуы мүмкін.

Автомобильді 16 минуттан артық тоқтатып, оны 30 км/сағ жоғары жылдамдықпен шамамен 9 минут іске қосқаннан кейін жүйе арылтуды автоматты түрде аяқтайды.

Егер арылту орындалмаса, TPMS жүйесінің теңшеулерін жаңарту үшін қызмет көрсету орталығына мүмкіндігінше тезірек хабарласыңыз.

Жүйенің сипаттамасы

Рөлдегі шаршау туралы еске салу жүйесі жүргізушінің көлік жүргізу әрекеттерін үздіксіз қадағалайды және осылайша жүргізушінің шаршау дәрежесін анықтайды. Егер жүйе жүргізушінің шаршағанын анықтаса, дыбыстық сигнал шығады және дисплейде жүргізушіге сақ болу керек деген ескерту пайда болады.

⚠ Ескерту

- › Қатты шаршау кезінде көлік жүргізуге тыйым салынады.
- › Ұзақ сапарларда демалу үшін үзілістерді жоспарлаңыз.
- › Жүргізуші оның жағдайы қалыпты жүргізуге кедергі келтірмеуі үшін толық жауап береді.
- › Шаршау туралы еске салу - бұл көмекші функция. Жүйе әрқашан жүргізушінің шаршау дәрежесін дұрыс анықтай алмайды. Кейбір жағдайларда жүйе шаршау белгілері деп қалыпты әрекеттерді қабылдауы мүмкін.

⚠ Ескерту

- › Бұл функцияны жүргізу шектеулерін кеңейту үшін пайдалану мүмкін емес. Ұзақ сапарларда демалу үшін тұрақты үзілістерді жоспарлаңыз.
- › Кейбір жағдайларда жүргізушінің шаршауы оның көлік жүргізу қабілетіне әсер етпейді. Бұл жағдайда жүйе ешқандай ескерту бермеуі мүмкін. Осы себепті, егер жүргізуші шаршау белгілерін сезіне бастаса, жүйе ескерту жасамаса да, тоқтап, дұрыс демалуы керек.

ℹ Пайдалы ақпарат

Егер жылдамдық 65 км/сағ-тан төмен болса, жүргізуші шаршау белгілерін көрсетсе де, жүйе ескерту жасамайды.

Қосу және өшіру

Рөлдегі шаршау туралы еске салу функциясын [Автомобиль] → [Жүргізу] → [Рөлдегі шаршау туралы еске салу] мультимедиялық дисплейі арқылы қосуға немесе өшіруге болады.

Шаршау туралы ескерту

Аспаптар панелінің дисплейінде жүйе келесі жағдайларды анықтаған кезде дыбыстық сигналмен бірге "Мүмкін Сізге демалған жөн" деген терезе пайда болады:

- › Жүргізушінің қауіпсіздік белдігі бекітілген, көлік жылдамдығы 65 км/сағ-тан асады және жүйе жүргізушінің шаршаулы күйде көлік жүргізетінін анықтады.
- › 4 сағат бойы үздіксіз жүргізу (қозғалтқыштың жұмысы).

Жаяу жүргіншілер туралы ескерту жүйесі (VSG)

Автомобиль төмен жылдамдықпен қозғалғанда, жүйе жаяу жүргіншілер мен басқа автомобильдерді ескертетін дыбыстық сигнал шығара алады, осылайша жолдағы қауіпсіздік деңгейін арттырады.

Орталық дисплейде [Автомобиль] → [Жүргізу] → [Жаяу жүргіншілерге арналған ескерту дыбысы] тармағын таңдап, ескерту сигналының теңшеулерін орнатуға болады: [Технологиялық] немесе [Классикалық].

Жүйе қосылған кезде және автомобиль электрлік қозғалыс режиміне өткен кезде келесі шарттардың кез келгені сақталған жағдайда жүйе дыбыстық сигнал шығарады:

- › Көлік 30 км / сағ-тан аз немесе оған тең жылдамдықпен алға жылжыған кезде.
- › Көлік кері бағытта қозғалған кезде.

Проекциялық дисплей жүйесі (HUD)

Жүйенің сипаттамасы

Проекциялық дисплей (HUD) тиісті ақпаратты жүргізушінің көру аймағында орналасқан аймаққа проекциялауды қамтамасыз етеді. Бұл тәсіл жүргізушіге көлік жүргізу кезінде автомобиль туралы ақпаратты төменға қарамай көруге мүмкіндік береді, бұл алаңдатпауға немесе көзді ауыртпауға мүмкіндік береді, өйткені жол мен аспаптар комбинациясы арасында көзді аударудың қажеті жоқ.

i Пайдалы ақпарат

- ▶ Белгілі бір ауа-райы жағдайында (жаңбыр, қар, қатты күн сәулесі) HUD ақпараттық дисплейі бұлыңғыр болуы немесе ақпаратты кедергімен көрсетуі мүмкін.
- ▶ Кейбір күннен қорғайтын көзілдірік оқылатын ақпаратты бұрмалауы мүмкін.

Пайдалану

Қозғалтқыш қосылғаннан кейін орталық дисплейдің [Автомобиль] → [Салон] → [Проекциялық дисплей] мәзірінде проекциялық дисплей функцияларын теңшеуге болады.

Проекциялық дисплей қосылғаннан кейін келесі теңшеулер қол жетімді:

- ▶ [Жарықтық], [Биіктік] және [Көлбеу]: берілген дисплейдің проекциясын реттеуге болады.
- ▶ [Рөлдегі проекциялық дисплейді теңшеу]: рөл дөңгелегіндегі түймелер арқылы дисплей проекциясының орны мен жарықтығын реттеуге болады.
- ▶ [Режимді таңдау]: [NORMAL], [OFF ROAD] режимін таңдауға болады.
- ▶ [Көрсетілетін ақпарат]: проекциялық дисплейдің ішіндегісін теңшеуге мүмкіндік береді.
- ▶ [Қар режимі]: бұл функцияны іске қосу автомобильдің қарлы жерде жүруі кезінде HUD проекциялық әсерін күшейтеуге мүмкіндік береді.

⚠ Назар аударыңыз

Алдыңғы жел әйнекке үлдір салу ұсынылмайды, үлдір HUD проекциясына әсер етеді. Егер сіз үлдірді қолданғаннан кейін HUD проекциясы бұлыңғыр болып бара жатқанын сезсеңіз, үлдірді алып тастаған жөн.

i Пайдалы ақпарат

HUD теңшеулері модельге байланысты аздап өзгеруі мүмкін. Автомобиліңіздің нақты жиынтықталуына назар аударыңыз.

Көлік жүргізуге көмек көрсету жүйелері

Көлік жүргізуге көмек көрсету жүйелерін пайдалану кезіндегі сақтық шаралары

Қозғалыс қауіпсіздігі

Автомобильдің жүргізуге көмек көрсету жүйелерімен жабдықталғандығына байланысты қауіпсіз жүргізу ережелерін елемеуге болмайды. Сапар бойы көріну жағдайларына, ауа-райына, жол жамылғысының жай-күйіне, көлік жағдайына сәйкес жүргізу жыл-дамдығы мен тәсілін бақылау қажет.

Қайта жабдықтау

Аспаны қайта жабдықтау және белгіленгеннен басқа шиналарды немесе дөңгелектерді пайдалану көлік жүргізуге көмектесу жүйелерінің жұмысына әсер етеді және олардың істен шығуына әкелуі мүмкін.

Шу және діріл

- › Кейбір қосалқы жүйелер жұмыс істеп тұрған кезде (мысалы, бұғаттауға қарсы тежегіш жүйесі) діріл пайда болуы мүмкін және электр жабдығының дыбысы естілуі мүмкін. Бұл ақау емес.
- › Автомобильдің аккумулятор батареясының заряды таусылғандықтан қозғалтқышты бөтен аккумулятор батареясынан іске қосқаннан кейін, қозғалтқыш тұрақсыз жұмыс істеуі мүмкін және бұғаттауға қарсы тежегіш жүйесінің немесе электронды тұрақтандыру жүйесінің индикаторлары жануы мүмкін. Бұл аккумулятор батареясы кернеуінің төмендеуіне байланысты және бұл жүйелердің дұрыс жұмыс істеуін көрсетпейді.

Бұғаттауға қарсы тежеу жүйесі (ABS)

Төтенше тежеу немесе тайғақ бетке тежеу кезінде бұғаттауға қарсы жүйе (ABS) автомобильді басқаруға көмектесіп, дөңгелектердің бұғатталуын болдырмайды.

⚠ Назар аударыңыз

Төтенше тежеу кезінде тежегіш педальды аз күшпен бірнеше рет баспаңыз. Бұл тежеу жолының ұлғаюына әкеледі.

ABS жүйесі тежеу жолын қысқартуға арналмаған. Төмендегі жағдайларда автомобильдің тежеу жолы ABS жүйесі жоқ автомобильдермен салыстырғанда ұзағырақ болуы мүмкін. Алда келе жатқан автомобильге дейін жеткілікті қашықтықты сақтаңыз:

- › Балшықта, құмда немесе қарда қозғалған кезде.
- › Сырғанауға қарсы шынжырлармен қозғалған кезде.
- › Ойлы-қырлы жолмен жүрген кезде.
- › Шұңқырлары бар жолда немесе тегіс емес жолда жүргенде.

Келесі жағдайларда ABS жүйесі жеткілікті тиімді жұмыс істемеуі мүмкін:

- › Шиналар нашар ілінскен кезде (мысалы, қарлы жолда шамадан тыс тозған шиналарды пайдалану).
- › Ылғал жолда жоғары жылдамдықпен жүру кезінде.

Тежегіш күшін электрондық тарату жүйесі (EBD)

Тежеу күшін тарату жүйесі (EBD) тежеу күшін алдыңғы және артқы дөңгелектер арасында автоматты түрде таратады, тежеу тиімділігін арттырады, сонымен қатар ABS жүйесіне тежеу кезінде автомобильдің тұрақтылығын қамтамасыз етуге көмектеседі.

Төтенше тежеуге көмек көрсету жүйесі

Тежегіш педальды күрт басу оның тиімділігін арттыратын және тежеу жолын қысқартатын төтенше тежеу көмек жүйесін белсендіруі мүмкін.

Сүйретуге қарсы жүйе (TCS)

Тайғақ жол жамылғысында қозғалысты бастаған кезде немесе жылдамдатқан кезде сүйретуге қарсы жүйе (TCS) тарту күшін сақтауға көмектеседі және жетек дөңгелектерінің сырғып кетуіне жол бермейді.

Аударылудың алдын алу жүйесі (RMI)

Бұрылу кезінде аударылудың алдын алу жүйесі (RMI) қозғалысты бақылауды жүзеге асырады және автомобильдің аударылу қаупін бағалайды. Егер бұл қауіп болса, жүйе аударылып қалмас үшін бір немесе бірнеше дөңгелекті баяулатады.

Екінші соқтығысуды азайту жүйесі

Қайталама соқтығысуды азайту жүйесі (SCM) бірінші соқтығысқаннан кейін жылдамдықты төмендету немесе автомобильді тоқтату үшін, осылайша екінші соқтығысу ықтималдығы мен жарақат дәрежесін азайтып, автомобильді автоматты түрде тежеуге мүмкіндік береді (қауіпсіздік жастықшасының жарылуы).

Көтерілу кезінде қозғалуға көмек көрсету жүйесі (HNC)

Көтерілу кезінде және жүргізуші тежегіш педальды босатқаннан кейін, көтерілуге көмек көрсету жүйесі (HNC) тежегіш күшін тағы 2 секунд ұстап тұрады, бұл автомобильдің кері кетуіне жол бермейді.

⚠ Ескерту

Егер көлбеу тіктігі 30° - тан асса, көтерілу кезінде көлік артқа қарай жылжуы мүмкін. Сондықтан HNC жүйесіне шамадан тыс сенбеу керек. Қозғалыс қауіпсіздігі ережелерін сақтаңыз.

Төмен қарай қозғалуға көмек жүйесі (HDC)

Төмен қарай қозғалуға көмек көрсету жүйесі (HDC) қауіпсіз және біркелкі қозғалысты қамтамасыз ете отырып, төмен қарай қозғалу кезінде тежеуді жүзеге асырады.

⚠ Ескерту

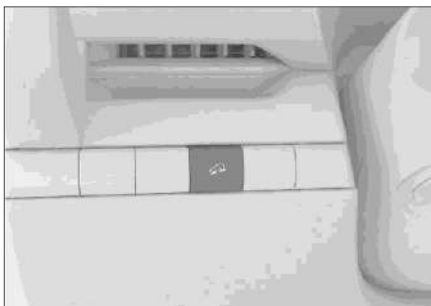

- › Төмен түсу кезінде көмек көрсету жүйесі көмекші болып табылады. Жүргізуші кез-келген жағдайда автомобильдің қауіпсіздігіне жауап береді және жолдағы жағдайды үнемі қадағалап отыруы керек.
- › Егер көлбеу тым тік болса, HDC жүйесі біркелкі түсуді қолдай алмауы мүмкін. Бұл жағдайда тежегіш педальмен қозғалысты бақылаңыз.

Төмен түсу кезінде көмек жүйесін қосу/өшіру



EDA1BC4D8E92

Қуат ON режимінде болса немесе қозғалтқыш қосулы болса, HDC қосу немесе өшіру үшін түймені басыңыз.

- › HDC қосылған кезде аспаптар комбинациясында тік түсу индикаторы  (сары) жанады.
- › HDC өшірілгенде, аспаптар комбинациясындағы тік түсу индикаторы  (сары) сөнеді.
- › HDC жұмыс істеп тұрған кезде аспаптар комбинациясында тік түсу индикаторы  (сары) жыпылықтайды.

i Пайдалы ақпарат

- › HDC жүйесін төмен берілістерде қозғалу кезінде пайдалану ұсынылады.
- › Автомобиль 60 км/сағ жылдамдықтан асып кетсе, HDC жүйесі автоматты түрде өшеді.
- › HDC жүйесін қосқаннан кейін жылдамдықты акселератор педалін немесе тежегішті басу арқылы реттеуге болады.

Рөлдік басқаруды электронды күшейтеу жүйесі

Рөлдік басқаруды күшейтеу жүйесі қозғалыс жылдамдығын бақылайды және нақты уақыт режимінде рөлді күшейтеу дәрежесін реттейді, рөл дөңгелегін оңай және тұрақты басқаруға мүмкіндік береді және қозғалыс қауіпсіздігін арттырады.

Электрондық тұрақтандыру жүйесі

Электрондық тұрақтандыру жүйесі (ESP) сырғу қаупін азайтады және кейбір жағдайларда қозғалыстың тұрақтылығын арттыра отырып, жеке дөңгелектерді баюлатады.

ESC белсенді болған кезде, аспаптар комбинациясындағы ESC индикаторы (сары) жыпылықтайды. Осы уақытта ерекше сақ болу керек.

i Пайдалы ақпарат

Қалыпты жағдайда ESC жүйесі әрқашан қосылуы болуы керек. Оны өшіруге мынадай ерекше жағдайларда жол беріледі:



- › Сырғанауға қарсы шынжырлармен қозғалу кезінде.
- › Борпылдақ топырақта немесе қалың қарда қозғалғанда.
- › Көлік кептеліп қалған кезде және оны босату керек болған кезде.

Осы жағдайлар тоқтатылғаннан кейін ESC жүйесі дереу қосылуы керек.

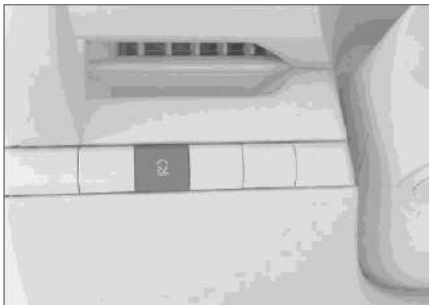
Өшіру және қосу



72BB121516CA

Автомобиль іске қосылғаннан кейін ESC OFF  түймесін басыңыз. Аспаптар комбинациясындағы ESP OFF  (сары) шамы жанып, жүйенің өшірілгенін көрсетеді; ESC қайта қосу үшін оны қайтадан басыңыз.

i Пайдалы ақпарат

Келесі жағдайларда электрондық тұрақтандыру жүйесі автоматты түрде қосылады:

- › Қозғалтқышты іске қосқан сайын.
- › Автомобильдің жылдамдығы 85 км/сағтан асқанда.

Динамикалық тұрақтандыру жүйесі (DST)

Сол және оң дөңгелектердің ілінісу коэффициенттерінің айырмасы салыстырмалы түрде үлкен болған кезде (мысалы, мұзда, қарда, тайғақ жолда жүргенде), төтенше тежеу немесе жеделдету жағдайында динамикалық тұрақтандыру жүйесі (DST) автомобильдің қозғалыс бағытын реттеу үшін бір ось дөңгелектерінің жылдамдық айырмасына негізделген рөл дөңгелегінің айналу бұрышын автоматты түрде реттейді.

Көмекші динамикалық тұрақтандыру жүйесін (DST) орталық дисплей мәзірінде [Автомобиль] → [Жүргізу] → [Динамикалық тұрақтандыру жүйесі] қосуға немесе өшіруге болады.

Ескерту

- › Бұл жүйе тек көмекші құрал болып табылады және жүргізушінің орнына жол мен жол жағдайының жай-күйін бағалай алмайды, оның орнына автомобильді басқара алмайды. Жүргізуші кез-келген жағдайда автомобильдің қауіпсіздігіне жауап береді, зейінін сақтап, автомобильді сақтықпен басқаруы керек.
- › Қозғалыс бағытын динамикалық тұрақтандырудың көмекші жүйесі рөл дөңгелегінің айналу бұрышын шектеулі диапазонда автоматты түрде реттей алады. Жүргізуші қажетті қозғалыс бағытын қамтамасыз ету үшін нақты жағдайға сәйкес рөл дөңгелегін белсенді түрде басқаруы керек.

Пайдалы ақпарат

DST функциясын электронды тұрақтандыру жүйесі қосылған кезде ғана пайдалануға болады.

Жалпы ақпарат

Пайдаланылған газдардың уыттылығын төмендету жүйелері қозғалтқыш моделіне байланысты өзіндік ерекшеліктерге ие. Автомобиліңіздің нақты жиынтықталуына назар аударыңыз.

Қозғалтқышты және пайдаланылған газдардың уыттылығын төмендету жүйесінің кез келген компоненттерін қайта жабдықтауға тыйым салынады.

Оттегі датчигі

Оттегі датчигі пайдаланылған газдардағы оттегінің концентрациясын өлшейді және бұл ақпаратты электронды басқару блогына жібереді, бұл қозғалтқышқа ауа мен отын қатынасын реттеуге көмектеседі. Осылайша, отынның жануының максималды тиімділігіне қол жеткізіледі, пайдаланылған газдардағы көміртегі тотығы, көмірсутектер және азот оксидтері азаяды.

Каталитикалық бейтараптандырғыш

Каталитикалық бейтараптандырғыш - газ шығару жүйесінде орнатылған ең маңызды сыртқы тазалау құрылғысы. Оның ішінде тотығу және тотықсыздану реакциялары арқылы зиянды иіс газын, көмірсутектер мен азот оксидтерін зиянсыз көмірқышқыл газына, су буы мен азотқа түрлендіретін асыл металлдан жасалған катализатор бар.

Егер каталитикалық бейтараптандырғыш дұрыс пайдаланылса, ол техникалық қызмет көрсетуді қажет етпейді, сондықтан оны алып тастаудың қажеті жоқ. Егер оны ауыстыру қажет болса, қызмет көрсету орталығына хабарлаңыз.

⚠ Назар аударыңыз

Каталитикалық бейтараптандырғышқа зақым келтірмеу үшін келесі сақтық шараларын қолданыңыз:

› Этилендірілген бензинді және марганец пен күкірттің шамадан тыс концентрациясы бар бензинді пайдаланбаңыз.

- › Отын өте төмен болған кезде автомобильді жүргізбеңіз. Бұл қозғалтқыштың жұмысын қиындатуы мүмкін (ол тұрақсыз немесе толық қуатта жұмыс істемейді), нәтижесінде каталитикалық бейтараптандырғыш зақымдалады.
- › Қозғалтқыштың жоғары айналымда (5 минут немесе одан да көп) ұзақ жұмыс істеуіне тыйым салынады.
- › Қозғалтқыштың ақаулы белгілері болған кезде қозғалысты жалғастырмаңыз (мысалы, біркелкі жұмыс істемегенде немесе қозғалтқыш қуаты төмендегенде).
- › Қозғалтқышты оталдыру білтелерінсіз іске қоспаңыз.
- › Автомобильді итеру немесе сүйреу арқылы қозғалтқышты іске қоспаңыз.
- › Мотор майының артық мөлшерін құймаңыз.
- › Каталитикалық бейтараптандырғышқа соққылардан аулақ болыңыз.

Турбокомпрессор

Турбокомпрессор отын шығынын азайтады, қозғалтқыштың қуаты мен айналу мезетін арттырады, пайдаланылған газдардағы күйе мен азот оксидтері сияқты зиянды заттардың мөлшерін азайтады.

Отын буын бақылау жүйесі

Автомобиль жүйелерінің қалыпты жұмысында отын буын бақылау жүйесі отын буын жану үшін қозғалтқышқа жібереді, бұл олардың атмосфераға енуіне жол бермейді.

Картерлік газдардың қайта айналу жүйесі

Картерлік газдардың қайта айналу жүйесі картердегі газдардың қоспасын (жанбаған отын буы, су буы, пайдаланылған газдар) кіріс коллекторына келтеқұбыр арқылы жібереді, оларды қозғалтқыш цилиндрлерінде жану үшін қайтарады. Осылайша, пайдаланылған газдар азаяды және қозғалтқыштың тиімділігі артады.

Автомобильді диагностикалау жүйесі

Қозғалтқыштың ақаулық индикаторы автомобильдің диагностикалық жүйесінің бөлігі болып табылады.

Борттық диагностикалық жүйемен жабдықталған электронды қозғалтқышты басқару блогы барлық ақаулар туралы ақпаратты сақтайды (ең алдымен, пайдаланылған газдардың шығарылуына байланысты қателер). Сымды аккумулятор батареясынан ажырату бұл деректерді жояды, нәтижесінде жылдам диагностика мүмкін болмайды. Сондықтан, қозғалтқыштың ақаулық индикаторының іске қосылу себебін іздеу кезінде сымды аккумулятор батареясынан ажыратпаңыз.

Қуатты басқару жүйесі

Жүйенің сипаттамасы

Қуатты басқару жүйесі автомобильдің әртүрлі электр жабдықтарының қуат тұтынуын бақылай алады және автомобильдің іске қосылу өнімділігін жақсарту және аккумулятор батареясының қызмет ету мерзімін ұзарту үшін оны оңтайлы тарата алады.

Қуатты басқару жүйесі негізінен келесі функцияларды қамтиды:

› Аккумулятор батареясының күйін бақылау

Датчиктер арқылы батарея кернеуін, ток пен температураны үнемі бақылау. Осының негізінде батареяның ағымдағы қалған заряды мен күйі есептеледі.

› Ұйқы режиміндегі қуатты басқару

Автомобиль тұрған кезде әр түрлі электр жабдықтарын тұтынуды үнемі бақылау. Аккумулятор батареясының мониторингі ақпаратына сәйкес, аккумулятордың зарядының таусылуын болдырмау және автомобильдің іске қосылу сипаттамаларын қамтамасыз ету үшін қажет емес электр жабдықтары дәйекті түрде өшіріледі.

› Зияткер DC ақылды зарядтау

Автомобильдің ұзақ тұрағы кезінде жүйе электр қуатын пайдаланатын әрбір құрылғының қуат тұтынуын үздіксіз бақылайды және жүйе батарея зарядының жетіспеушілігін анықтаса, ол автомобильдің іске қосылуын қамтамасыз ету үшін батареяның зарядталуын автоматты түрде реттейді.

› Қозғалмайтын автомобильдің қуатын басқару

Автомобильді тоқтату кезінде әр түрлі электр жабдықтарын тұтынуды үнемі бақылау. Аккумулятор батареясының мониторингі ақпаратына сәйкес, аккумулятордың зарядының таусылуын болдырмау және автомобильдің іске қосылуын қамтамасыз ету үшін пайдаланылмайтын электр жабдықтары дәйекті түрде өшіріледі.

› Қозғалыс кезінде қуатты басқару

Қозғалыс кезінде әр түрлі электр жабдықтарының энергия шығынын үнемі бақылау және автомобильдің әр түрлі электр жабдықтары арасында тұрақты ток түрлендіргішінен келетін энергияның оңтайлы бөлінуі. Батареяның шығыс қуаты электр құрылғыларының қажеттіліктерінен асып кетсе, динамикалық қуатты басқару жүйесі оны реттейді және оңтайлы заряд деңгейіне жету үшін батареяға қуат береді.

i Пайдалы ақпарат

Қуатты басқару жүйесі физикалық заңдардан асып кете алмайды. Аккумулятор батареясының қуаты мен қызмет ету мерзімі шектеулі екенін ескеру қажет.

Танысуға міндетті ақпарат

Қуатты басқару жүйесі автомобильді іске қосуға басымдық береді.

Қысқа сапарларда, қалада және суық жағдайда жүргенде қуат тұтыну артады, ал аккумулятордың қуат беру қабілеті шектеулі.

Егер автомобиль іске қосылмаса, осы уақытта электр жабдықтарын пайдалану батареяны тікелей зарядсыздандырады, өйткені генератор батареяны толтыру үшін электр энергиясын бере алмайды.

Бұл жағдайда қуатты басқару жүйесі қуаттың таралуын бақылау үшін жұмыс істейтінін анықтауға болады.

› **Автомобильдің ұзақ тұрағы кезінде**

Егер автомобиль бірнеше күн немесе апта ішінде тұрған кезде электр қуатын басқару жүйесі аккумулятор зарядының деңгейі тым төмен екенін анықтаса, ол зарядты тартқыш аккумулятордан батареяға жібереді. Егер қандай да бір себептермен батареяны зарядтау мүмкін болмаса, мысалы, тартқыш аккумуляторының заряды төмен болса, қуатты басқару жүйесі электр жабдығының қуат тұтынуын біртіндеп өшіреді немесе азайтады, бұл энергия шығынын азайтуға мүмкіндік береді және автомобильдің іске қосу өнімділігін ұзақ сақтауға ықпал етеді.

Автомобиль ұзақ тұрғанда кейбір ыңғайлы функциялар (мысалы, қашықтан бұғаттан шығару, ұялы телефон қолданбасы арқылы басқару функциясы және т.б.) қол жетімді болмауы мүмкін. Қозғалтқыш іске қосылғаннан кейін мұндай функциялар қалпына келтіріледі.

- › Автомобиль іске қосылмаған кезде радиотыңдау немесе қозғалтқыш өшірілген кезде мультимедиялық жүйенің басқа функцияларын пайдалану аккумулятор батареясының зарядының төмендеуіне әкеледі. Егер аккумулятор батареясының қуат тұтынуы қозғалтқыштың іске қосылуына әсер етсе, мультимедиялық жүйенің дисплейінде немесе аспаптар комбинациясында тиісті хабарлама пайда болады. Бұл жағдайда мультимедиялық жүйенің функцияларын пайдалануды жалғастыру үшін автомобиль қозғалтқышын іске қосу керек.

Сүйреу бойынша кеңестер

Тіркемемен жүру туралы шешім қабылдас бұрын, сізде тиісті жүргізуші біліктілігі бар екеніне көз жеткізіңіз.

Егер тіркемені пайдалану қажет болса, алдымен тиісті ережелерді біліп, қажетті тіркеме түрін таңдаңыз.

Тіркемемен жүру ережелері мен қолданылатын құрылғылардың стандарттары әр түрлі елдерде әр түрлі болғандықтан, тіркемені қолданар алдында жергілікті қызмет көрсету орталығынан кеңес алыңыз.

⚠ Назар аударыңыз

- › Тіркемені сүйреген кезде тиісті жергілікті заңдар мен ережелерді сақтаңыз. Өз еркімен өзгерістер енгізуге қатаң тыйым салынады.
- › Автомобильді жүргізіп төселту кезінде тіркемені пайдаланбаңыз.
- › Тіркемені пайдаланбаған кезде тартқыш-ілінісу құрылғысын алып тастаңыз.
- › Тіркемемен жүру кезінде артқы көрініс айналары тіркемемен қозғалыс ережелерінде белгіленген талаптарға сәйкес келуі керек. Егер автомобиліңіздің айналары осы талаптарға сәйкес келмесе, тиісті айналарды орнатыңыз.

Жүргізу бойынша кеңестер

Тіркеменің қозғалысы автомобильдің жұмысына, тежеу өнімділігіне, отыншығынына және т. б. әсер етеді:

› Қозғалыстың басталуы

Қозғалысты бастамас бұрын көлік пен тіркеме шиналарының қысымы, жарықтандыру құрылғылары және тартқыш-ілінісу құрылғысы қалыпты екеніне көз жеткізіңіз.

Жүктерді тіркемеге тиеу кезінде абай болыңыз. Жүктердің тіркемеде мықтап бекітілгеніне және тіркеме көлденең күйде тұрғанына көз жеткізіңіз. Әйтпесе, қозғалысқа тыйым салынады.

Қозғалыстың басталуы бірқалыпты болуы керек. Тайғақ жолдарда жүргенде қатты үдеу мен төтенше тежеуден аулақ болыңыз. Бұл сырғанау нәтижесінде автомобильді басқаруды жоғалтуға әкелуі мүмкін.

Бүйірлік жел мен соқпақты жолда жүру автомобильдің тербелуіне әкелуі мүмкін, бұл оның жұмыс қабілеттілігін айтарлықтай нашарлатады. Егер сіз автомобильдің сәл тербеліп тұрғанын сезсеңіз, кез келген жағдайда рөл дөңгелегін мықтап ұстаңыз және жылдамдықты баяу төмендетіңіз. Тербелісті жеделдету арқылы теңеуге тырыспаңыз.

Мүмкіндігінше жүктелген тіркемесі бар жүктелмеген автомобильде жүруден аулақ болыңыз. Егер бұл мүмкін болмаса, төмен жылдамдықпен жүріңіз, өйткені жүктеме біркелкі бөлінбейді.

› Тежеу

Тіркемемен жүру тежеу жолын арттырады. Сондықтан алда келе жатқан автомобильге дейін әдеттегіден үлкен қашықтықты сақтау керек.

⚠ Ескерту

- › Егер тіркемеңіз тежегіш жүйесімен жабдықталған болса, оны орнату және пайдалану кезінде заң талаптарын орындаңыз.
- › Тіркеменің гидравликалық тежегіш жүйесін автомобильдің тежегіш жүйесіне тікелей қосуға қатаң тыйым салынады.

› Басып озу

Тіркемемен жүргенде, автомобиліңіздің ұзындығы тіркеменің ұзындығына ұлғайтылғанын есте сақтаңыз, сондықтан басып озу және бастапқы жолаққа оралу үшін көбірек жол қажет.

› Бұрылыстар

Тіркемемен бұрылыстар бірқалыпты орындалуы керек. Мүмкіндігінше бұрылу кезінде шайқаудан және қатты маневрлерден аулақ болыңыз. Бұрылыс сигналдарын алдын ала қосыңыз. Тіркемесі бар автомобильдің айналу радиусы кәдімгі автомобильге қарағанда үлкенірек болуы керек. Бұл тіркеменің жол жиегімен, жол белгілерімен, ағаштармен және басқа заттармен соқтығысуын болдырмауға көмектеседі.

› Төмен түсу кезінде

Тіркемемен тік немесе ұзақ түсу кезінде қозғалмас бұрын жылдамдықты алдынала төмендету керек. Қозғалтқыш пен беріліс қорабының қызып кетуіне жол бермеу үшін тіркеме жүктемесі мен еңіс көлбеуіне сәйкес қозғалыс жылдамдығын таңдаңыз.

Көлбеу жерге көтерілмес бұрын, көтерілу және климат-бақылау жүйесінің жұмысында шектеулер болған кезде автомобиль қуатын жоғалтпау үшін тартқыш аккумулятор батареясының заряды 30%-дан асатынына көз жеткізіңіз.

Мүмкіндігінше көлбеу жерде тоқтаудан аулақ болыңыз. Тоқтаған жағдайда автомобиль пен тіркеменің дөңгелектерін тіреулермен бекітіп, тұрақ тежегішін іске қосу керек.

Ескерту

Тіркемемен төмен қарай қозғалу кезінде қозғалтқыштың қызып кетуіне жол бермеу үшін салқындатқыш сұйықты температурасының көрсеткішіне ерекше назар аудару қажет.

Егер қозғалтқыш қызып кетсе, қауіпсіздік мақсатында автомобильді дереу тоқтатып, салқындағанша бос жүріспен жұмыс істетіңіз.

Тіркемемен қозғалыс

Тартқыш-ілінісу құрылғысын орнату орны

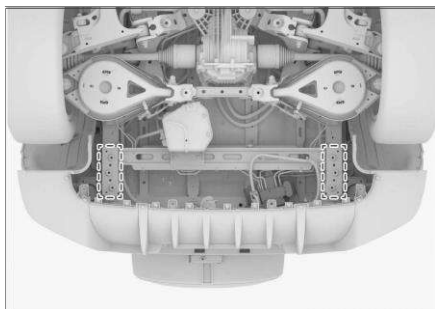

775246DDCB77

Тартқыш-ілінісу құрылғысын орнату нүктесі суретте көрсетілгендей жақтаудың артқы жағында орналасқан.

i Пайдалы ақпарат

Тартқыш - ілінісу құрылғысы дербес сатып алынады. Орнату кезінде өндірушінің тартқыш-ілінісу құрылғысын пайдалану жөніндегі нұсқаулығын сақтау қажет. Қызмет көрсету орталығында орнату ұсынылады.

Тіркеме қосқышы

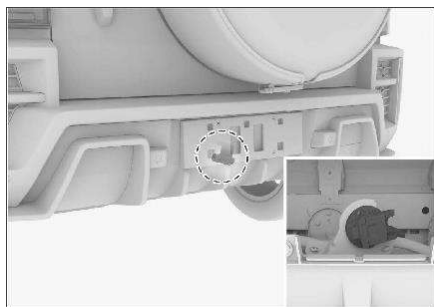

7E1050508DB0

Сүйреу құрылғысын қосуға арналған қосқыш (жалғағыш) артқы бампердің ішкі жағында орналасқан.

Бұл автомобильдің қуат қосқышы - 13 түйсіпеілі, егер тіркемеде (сүйреткіште) 7 түйсіпелі коннектор болса, ауыстырғышты өзіңіз сатып алуыңыз керек.

Қуат қосқышы стандарттарға сәйкес келеді: GB/T 20718-2006, ISO 11446: 2004.

Түйсіпе нөмірлері туралы ақпарат қосқыш қақпағының ішкі жағында берілген.

Түйсіпе (түйсіпешығыс) нөмірі	Арнаулы
1	Сол жақ бұрылыс шамы
2	Артқы тұманға қарсы шам
3	1-2 және 4-8 түйсіпелерге арналған жалпы кері ток тізбегі
4	Оң жақ бұрылыс шамы
5	Оң жақ артқы шам, оң жақ артқы шамдар, оң жақ бүйірлік сигнал шамдары, артқы нөмір белгісін жарықтандыру
6	Тоқтату сигналы
7	Сол жақ артқы шам, сол жақ артқы шамдар, сол жақ бүйірлік сигнал шамдары, артқы нөмір белгісін жарықтандыру
8	Артқы жүріс жарығы
9	Аккумулятор батареясынан қуат көзі
10	Қуат қосқышымен басқарылатын қуат көзі
11	Кері ток тізбегі 10
12	Резерв
13	Түйсіпенің кері ток тізбегі 9

⚠ Назар аударыңыз

- › Электр жабдықтарын тіркемедегі тізбектің үш түйсіпесіне (3, 11 және 13 түйсіпелер) қосуға тыйым салынады.
- › Артқы нөмір белгісін жарықтандыру блогын бір уақытта 5 және 7 түйсіпелерге қосуға тыйым салынады.

Техникалық параметрлер

Автомобильдің тартқыш қабілеті спецификацияға, жүктемеге, жол төсемінің күйіне және тіркеме түріне байланысты. Қозғалыс қауіпсіздігін қамтамасыз ету мақсатында төмендегі кестеде көрсетілген жылдамдық пен жүктемеден аспаңыз.

Параметр	Деректер
Қозғалтқыш моделі	E30Z
Беріліс қорабының түрі	9HAT
Жетек түрі	4WD
Максималды жалпы салмағы (кг)	6130 (тежегіші бар тіркеме) 4380 (тежегіші жоқ тіркеме)
Алдыңғы/артқы оське максималды жүктеме (кг)	1680/1950
Тіркеменің салмағы (тежегіші бар) (кг)	2500
Тіркеменің салмағы (тежегіші жоқ) (кг)	750
Ілінісу нүктесіне статикалық тік жүктеме (кг)	100
Тіркеменің артқы шиналарындағы қысым (кПа)	Шинадағы стандартты қысым +20
Сүйреу кезіндегі максималды жылдамдық [км / сағ]	100

i Пайдалы ақпарат

Алдыңғы және артқы осьтердегі максималды рұқсат етілген жүктемелер автомобиль моделіне байланысты аздап өзгеруі мүмкін. Автомобилиңіздің нақты жиынтықталуына назар аударыңыз.

› Максималды жалпы масса

Максималды жалпы массаға жүктелген автомобильдің массасы, тартқыш-ілінісу құрлысының массасы және жүктелген тіркеменің массасы кіреді.

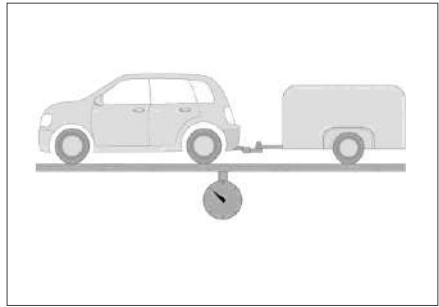

096EEEAEOBA9

› Алдыңғы / артқы оське максималды рұқсат етілген жүктеме

Алдыңғы және артқы осьтерге максималды рұқсат етілген жүктеме осьтің максималды рұқсат етілген жүк көтергіштігін білдіреді.

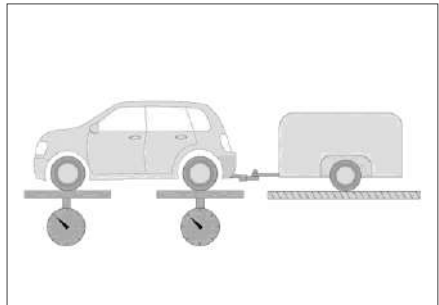

76934098A400

Тіркемемен қозғалыс

› Тіркеменің массасы

Тіркеменің массасы тіркеме мен тасымалданатын жүктердің максималды жалпы мас-сасын білдіреді.

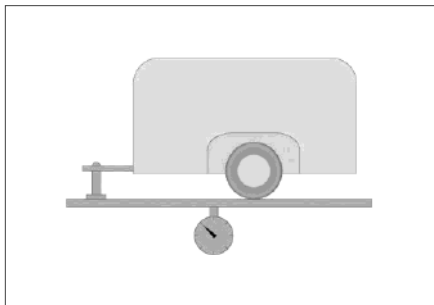

BFFCB1D4CF27

› Ілінісу нүктесіндегі статикалық тік жүктеме

Ілінісу нүктесіндегі статикалық тік жүктеме келік құралы тыныштықта болған кезде тіркеме мен тартқыш-ілінісу құрылғысы көтере алатын максималды тік жүктеме деп түсініледі.

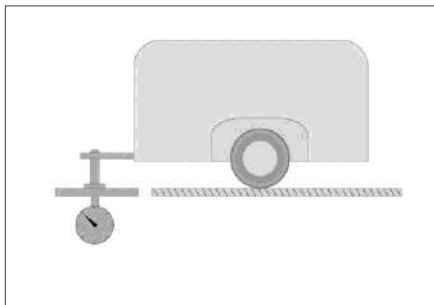

8592AA18FB55

Сүйреу шарына орнатуға арналған компоненттер

Компоненттерді сүйреу шарына орнатпас бұрын, мыналарға назар аударыңыз:

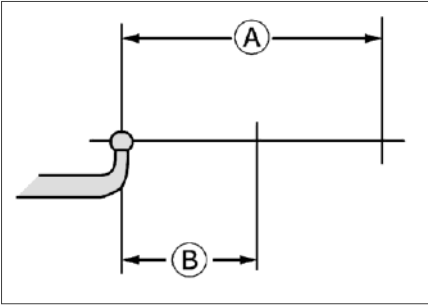

A6BCA072198E

- Ⓐ Бекіту сүйреу шарының орталығынан 700 мм-ден аспауы керек.
- Ⓑ Қосылған аксессуарлар мен олардың жүктерінің ауырлық орталығы сүйреу шарының орталығынан 350 мм аспайтын қашықтықта болуы тиіс.

Бұл қашықтықтағы максималды масса 60 кг-нан аспауы керек.

i Пайдалы ақпарат

Тіркеменің жүк жүктемесіне әсер ететін күштер табиғаты бойынша сүйреу шарына орнатылған қондырма жабдыққа әсер ететін күштерден ерекшеленеді, сондықтан екі жағдайда да жеке шектеулер қолданылады.

4

Жолсыздықта қозғалу жүйелері

Толық жетекті басқару жүйесі	120
Сараптамалық режим	124
Дифференциалды бұғаттау	126
Пневматикалық аспа	129
Жартылай белсенді тұрақтан- дырғыш жүйесі.....	133
Жол талғамайтын режим.....	134
Су деңгейін бақылау	135
Жолсыздықтағы круиз-бақылау.....	136
Танк бұрылысы.....	138

Толық жетекті басқару жүйесі

Жүйенің сипаттамасы

Жолдың қиын жағдайында толық жетекті басқару жүйесі таңдалған жүргізу режиміне сәйкес автомобильдің барлық басқару жүйелерін автоматты түрде оңтайландырады, осылайша олар ағымдағы жағдайларға сәйкес келеді және автомобильдің өтімділігі мен тұрақтылығын айтарлықтай арттырады.

⚠ Назар аударыңыз

- Жүргізу режимін дұрыс таңдамау жүйенің жол жағдайына дұрыс жауап бермеуіне әкелуі мүмкін, бұл өз кезегінде аспа мен беріліс жүйесінің қызмет ету мерзімін қысқартады.
- Жүргізуші автомобиль күрделі рельефі бар жолға шыққанға дейін аумақты алдын-ала бағалап, автомобильді басқаруды жоғалтпау үшін тиісті режимді қосуы керек.

Су учаскесінен өту режиміне ауысу

Су учаскесінен өту режимін [Автомобиль] → [Жүргізу] орталық дисплей мәзірінде қосуға немесе өшіруге болады.

Басқару тұтқасымен ауыстыру

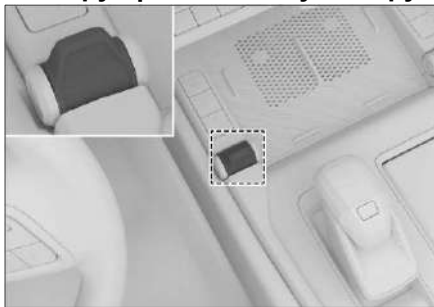

C02488497ACB

Егер қуат ON режиміне орнатылса және өткел режимдері, 4L, Тастар іске қосылма:

Автоматты, Эко, Стандарт, Спорт, Қар, Балшық және Құм режимдері арасында ауысу үшін толық жетек жүйесінің режимін басқару тұтқасын алға/ артқа жылжытыңыз.

1 Пайдалы ақпарат

- Егер автомобиль Автоматты, Қар, Балшық, Құм және 4H режимінде 80 км/сағ-тан жоғары жылдамдықпен жүрсе, жоғары жылдамдыққа байланысты басқа режимдерге ауысу мүмкін емес. Көлік жылдамдығы 75 км/сағ-қа дейін төмендеген кезде ғана режимді қалыпты күйге ауыстыруға болады.
- Егер автомобиль 80 км/сағ-тан жоғары жылдамдықпен Стандарт, Эко немесе Спорт режимдерінде қозғалса, жоғары жылдамдыққа байланысты тек осы режимдер арасында ауысуға болады. Басқа режимдерге ауысу автомобильдің жылдамдығы 75 км/сағ аз болған кезде ғана мүмкін болады.

4H режиміне ауысу

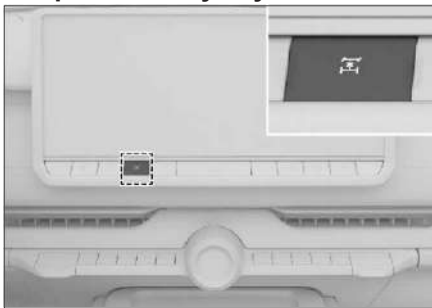

D4F10E8C179A

Егер толық жетекті басқару жүйесінің Стандарт, Спорт немесе Эко режимдері белсендірілсе және жылдамдығы 80 км/сағ аспаса, 4H режиміне өту үшін орталық дифференциалды бұғаттау түймесін басыңыз. 4H режимінен шығу және соңғы пайдаланылған режимге оралу үшін орталық дифференциалды бұғаттау түймесін қайтадан басыңыз немесе толық жетек жүйесінің режимдерін басқару тұтқасын алға/артқа жылжытыңыз.

4L режиміне ауысу

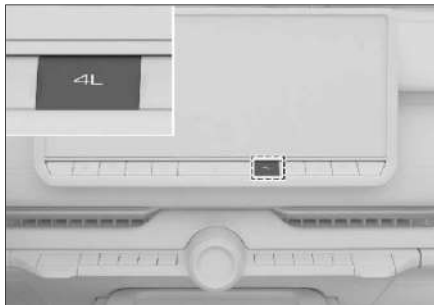

5F30D3CE6CFE

Автомобильді қозғалыссыз ұстап тұрып, берілісті N күйіне ауыстырыңыз және 4L ре-жимін қосу немесе өшіру үшін 4L түймесін басыңыз. Түймедегі индикатор 4L ре-жимінің іске қосылғанын көрсетеді. 4L режиміне 4L, Тастар және Өткел ре-жимі кіреді.

- Егер сіз Өткел режимінде болмасаңыз, 4L режиміне ауысу үшін 4L түймесін басыңыз. Осы кезде 4L және Тастар ре-жимдері арасында ауысу үшін жол талғамайтын көліктің қосқышын алға - артқа басыңыз. Соңғы пайдаланылған жүргізу режиміне оралу үшін 4L түймесін қайтадан басыңыз.
- Егер Өткел режимі іске қосылса, Өткел режиміне ауысу үшін 4L түймесін басыңыз. Өткел режиміне оралу үшін 4L түймесін қайтадан басыңыз.

⚠ Назар аударыңыз

- 4L, Тастар және Өткел режимдерінде жүргенде жылдамдық 40 км/сағ аспауы керек. Автомобильге зақым келтірмеу үшін тік бұрылыстардан аулақ болуға тырысыңыз.
- 4L режиміне өткенге дейін немесе N берілісті ұстап тұрып, одан шыққанға дейін қозғалысты бастамаңыз. бұл Шарттарды сақтамау үлестіруші қорапқа зақым келтіруі мүмкін.

і Пайдалы ақпарат

- Режимді ауыстырғаннан кейін аспаптар комбинациясында және орталық дисплейде тиісті хабарлама пайда болады.
- Егер режимді ауыстыру қателіктермен орын алса немесе аспаптар комбинациясында тиісті хабарлама пайда болса, ауысу шарттарының орындалғанына көз жеткізу үшін нұсқауларды орындаңыз, содан кейін ауысу әрекетін қайталаңыз.
- Егер режимдерді ауыстыруды аспаптар комбинациясының нұсқауларына сәйкес әлі де аяқталмаса, ауысу шарттарының орындалғанына көз жеткізу үшін автомобильді сәл алға немесе артқа жылжытып көріңіз, содан кейін ауысу әрекетін қайталаңыз.
- 4L режиміне кіру немесе шығу кезінде механикалық ілінісу дыбысы және автомобильдің аздап дірілі болуы мүмкін, бұл қалыпты жағдай.
- Дөңгелектерді қалыпты күйге орнату 4L режиміне біркелкі кіруге және шығуға мүмкіндік береді.
- Балшық, Құм, 4L, Тастар және Өткел-4L жүру режимдерінде электрондық курстық тұрақтылықты сақтау жүйесі өшірілген.

Жүргізу режимінің жады

Жүргізу режимін есте сақтау функциясын орталық дисплей мәзірінен [Автомобиль] → [Жүргізу] қосуға немесе өшіруге болады. Бұл функция іске қосылғаннан кейін, қозғалтқыш қосылған сайын, жүйе әдепкі бойынша пайдаланылған соңғы жүргізу ре-жимін орнатады.

Толық жетекті басқару жүйесі

Режимдердің сипаттамасы

- › Автоматты режим: келесі режимдердің бірін автоматты түрде таңдайды: Стандарт, Спорт, Эко, Қар, Балшық, Құм. Қозғалыс кезінде жүйе ағымдағы жол жағдайларына сәйкес келетін режимді автоматты түрде таңдайды. Осыған байланысты автомобильдің сипаттамалары да өзгереді.
- › Эко режимі: тас жолдарда, жабыны қатты жолдарда, асфальт жолдарда, бетон жолдарда және басқа да жақсы жол жабындарында жүруге арналған. Бұл режим отын үнемдеуге басымдық береді, қозғалыс динамикасын сақтай отырып, оның шығынын азайтады.
- › Стандарт: тас жолдарда, жабыны қатты жолдарда, асфальт жолдарда, бетон жолдарда немесе қар мен мұздың аз мөлшері бар жабыны қатты жолдарда жүруге арналған. Ол жақсы жол төсемдерінде оңтайландырылған және теңдестірілген жүргізуді қамтамасыз етеді.
- › Спорт: тас жол, жабыны қатты жолдар, асфальт және бетон жолдар сияқты жақсы жол жабынында жүруге арналған. Бос жүріс жылдамдығының жоғарылауына және беріліс ауыстырудың кешігуіне байланысты жоғары басталу және үдеткіш қуатын қамтамасыз етеді.
- › Қар: қалың қар немесе қиыршық тас сияқты тайғақ жолдармен жүруге жарамды. Автомобиль қозғалысын екінші берілістен бастайды, бұл толық жетектің біркелкі жұмыс істеуін және автомобильдің жақсы өтімділігін қамтамасыз етеді.
- › Балшық: балшықпен жүру, жолсыздықта жүру және автомобиль кептеліп қалған жағдайлар үшін. Электрондық дифференциалды бұғаттау жүйесі әр дөңгелектің топырақпен толық ілінісуін, жоғары қуат пен автомобильдің өтімділігін қамтамасыз етеді.

⚠ Назар аударыңыз

Бұл режимде жабыны қатты жолдармен немесе көшелермен жүруге тыйым салынады.

- › Құм: құрғақ, борпылдақ беттерде, мысалы, құм төбе немесе шөлді жолсыздыққа арналған. Қуаттың жоғарылауына күшейтілген реакция.

⚠ Назар аударыңыз

Бұл режимде жабыны қатты жолдармен немесе көшелермен жүруге тыйым салынады.

- › 4H режимі: таулар, тропикалық ормандар, таяз балшық және т.б. сияқты тегіс емес, тайғақ жағдайлар үшін. Дроссельді жапқышты басқару реакция мен айналу мезетін жақсарту үшін оңтайландырылған. Қатты 4WD тартымы қатты асфальтталған беттерде жүруге жарамды.

⚠ Назар аударыңыз

Бұл режимде жабыны қатты жолдармен немесе көшелермен жүруге тыйым салынады.

- › 4L режимі: тік беткейлерге көтерілу және автомобиль кептеліп қалған жағдайлар үшін. Бір сатыға ұлғайтылған беріліс саны есебінен автомобиль максималды тартымдылыққа ие бола алады, бұл тік беткейлерге көтерілу кезінде күш береді және кептеліп қалған автомобильдің шығаруға көмектеседі.

⚠ Назар аударыңыз

Бұл режимде жабыны қатты жолдармен немесе көшелермен жүруге тыйым салынады.

- › Тастар: баспалдақпен немесе тастармен көтерілу үшін дифференциалды бұғаттау автоматты түрде іске қосылады, сонымен қатар автомобильдің көтерілу қабілетін жақсарту үшін дроссельді жапқыштың жұмысы және шығыс айналу мезеті оңтайландырылады.

⚠ Назар аударыңыз

Бұл режимде жабыны қатты жолдармен немесе көшелермен жүруге тыйым салынады.

- › Өткел режимі: су деңгейі жеткілікті жоғары жол учаскелеріне жарамды; автомобильдің өтімділігін жақсарту және көлік жүргізу сенімділігін арттыру үшін қуатты таңдау, тежеу күштерін бөлу және жүріс бөлігін басқару оңтайландырылған.

Толық жетекті автомобильді басқару кезіндегі сақтық шаралары

- › Кез келген жүргізу режимінде екі дөңгелекті жетекті пайдалануға тыйым салынады (соның ішінде алдыңғы дөңгелектер айналмай, ал артқы дөңгелектер ойықта немесе мұз/қарда тығылып қалған кезде).
- › Дөңгелектердың үздіксіз тығылып қалуымен кептеліп қалған автомобильді тартқанда (мысалы, дөңгелек тығылып қалып қарда, балшықта, құмда және басқа да жағдайда кептеліп қалу) толық жетекті жүйені қызып кетуден қорғау функциясы іске қосылуы мүмкін. Бұл жағдайда автомобильді тартып алу әрекетін дереу тоқтатыңыз және салқындату үшін автомобильді абайлап тоқтатыңыз. Жүйе қызып кету сигналын өшіргенше күтіңіз, содан кейін автомобильді шығаруды жалғастырыңыз. Қызып кету сигналы жойылғаннан кейін, толық жетекті жүйені толығымен салқындату және жүйенің тиімділігін қалпына келтіру үшін тағы бірнеше минут күту ұсынылады. Егер дабыл ұзақ уақыт бойы жойылмаса, қызмет көрсету орталығына хабарласыңыз.
- › Автомобильдің барлық төрт шинасының бірдей теңселу радиусы бар екеніне көз жеткізіңіз: шиналарды ауыстырған кезде ауыстырғаннан кейін автомобильде қолданылатын барлық төрт шинаның маркасы мен түрі бірдей екенін тексеру керек.

Егер пайдаланылатын шиналардың біркелкілігін қамтамасыз ету уақытша мүмкін болмаса (мысалы, толық емес қосалқы дөңгелекті пайдалану кезінде), Эко режимінде қозғалу керек және сәйкес келмейтін шинаны мүмкіндігінше тезірек (50 км-ден аспай) бірдей өлшемдегі және модельдегі шинаға ауыстыруға тырысу керек; әйтпесе, трансмиссия бөлшектері зақымдалады, бұл автомобильдің күрделі бұзылуына әкеледі. Шиналарды мүмкіндігінше тезірек ауыстырыңыз және барлық төрт шинаның маркасы мен моделі бірдей екеніне көз жеткізіңіз.

Егер шинаның қысым дабылы іске қосылса, оларды тексеріп, қажетті қысымды қамтамасыз етіп және дабылды арылтып, ауамен уақтылы толтыру керек.

- › Автомобильді сырғу (дрифт) жағдайында пайдаланудан аулақ болыңыз.
- › Жабыны қатты жолдарда немесе көшелерде (мысалы, кәдімгі тас жолдар, бетонмен қапталған жолдар) қармен, балшықпен, құммен, қиыршық таспен жабылған жолдарда жүруге арналған режимдерді, сондай-ақ 4L және 4H режимдерін қолдануға болмайды.
- › Автомобильді домкратпен көтергеннен кейін автомобильде Қар, Балшық, Құм, Тастар, 4L және 4H режимдері іске қосылған болса, қозғалтқышты қоспаңыз және дөңгелектерді бұрмаңыз. Әйтпесе, автомобиль домкраттан құлап, алға қарай айналуы мүмкін, бұл өте қауіпті.

Сараптамалық режим

Жүргізушінің жүргізу стилі мен жайлылығына қатысты қалауына сәйкес толық жетек режимін, қозғалыс режимін, аспа режимін, аспа биіктігін, рөлдік басқару режимді, ESC теңшеулерін және заряд қорын орнатуға болады.

Қуат ON режиміне орнатылғанда және автомобиль Өткел, 4L, Тастар және Өткел-4L режимдерінде болмаған кезде, сараптамалық режимді орталық дисплейдің [Жолсыздықта жүру] → [EXPERT] мәзірінде іске қосуға болады.

i Пайдалы ақпарат

Жолда қауіпсіздікті қамтамасыз ету үшін автомобильдің жылдамдығы 75 км/сағ асқан кезде EXPERT режиміне өту мүмкін емес.

Сараптамалық режим интерфейсі

Сараптамалық режим интерфейсінде үш пайдаланушы режимін теңшеуге болады; сонымен қатар әртүрлі жүргізу қажеттіліктерін қанағаттандыру үшін алдын ала орнатылған [Жолсыздықта жылдамдықпен жүру] режимі бар.

› [AWD режимі]: 2H, 4A және 4H режимдерін таңдауға болады.

[2H]: жоғары жылдамдықты режим, екі дөңгелекті жетек, тас жол, жабыны қатты, асфальт немесе бетон жабыны бар жолдар сияқты жақсы қапталған жолдарға жарамды.

[4A]: автоматты толық жетек, тас жолдарға, жабыны қатты, асфальт немесе бетон төселген жолдарға, сондай-ақ мұз, қар, құм немесе балшықтың аз қабаты бар жабыны жолдарға жарамды.

[4H]: жоғары жылдамдықты толық жетек, ілінісу нашар қара жолдарға жарамды (мысалы, бетінде балшық немесе құм болған кезде).

⚠ Назар аударыңыз

4H режимінде 85 км/сағ аспайтын жылдамдықпен жүру ұсынылады. Тым жоғары жылдамдықпен қозғалу кезінде тік бұрылыстарды жасамаңыз, себебі бұл трансмиссия компоненттеріне зақым келтіруі және автомобильдің аударылу қаупін тудыруы мүмкін.

› [Жүргізу режимі]: таңдау үшін [Жеңіл], [Ыңғайлы] және [Спорттық] режимдер қол жетімді.

[Жеңіл]: автомобильдің отын үнемдеуін жақсартады және қалалық жолдар мен жабыны қатты жолдар сияқты тегіс, қатты жолдарға жарамды.

[Ыңғайлы]: динамика мен автомобильдің үнемділігінің үйлесімі, кез-келген жабыны бар жолдарда жүруге қолданылады.

[Спорттық]: автомобильдің динамикалық сипаттамаларының жоғарылауы, жылдам жауап беру және автомобильді басқарудың жаңа деңгейі. Қозғалыс қарқындылығы төмен және тегіс жабыны бар кең жолдар үшін қолайлы.

› [Аспа режимі]: [Ыңғайлы], [Стандартты] және [Спорттық] режимдер қол жетімді. [Ыңғайлы]: салыстырмалы түрде жұмсақ аспа көлік жүргізу кезінде жайлылықтың жоғары деңгейін қамтамасыз етеді.

[Стандартты]: аспаның орташа қаттылығы, қалалық және стандартты жолдарда қалыпты көлік жүргізуге жарамды.

[Спорттық]: жеткілікті қатты аспа басқарудың жоғары тұрақтылығын қамтамасыз етеді.

› [Аспа биіктігі]: [Ыңғайлы кіру/шығу], [Стандартты], [Жолсыздықта жүру 1] және [Жолсыздықта жүру 2] режимдері қол жетімді.

[Ыңғайлы кіру/шығу]: шанақ биіктігі минимумға дейін төмендейді, бұл автомобильге кіруге және шығуға ыңғайлы.

[Стандартты]: кәдімгі қалалық жолдарда жүруге жарамды стандартты шанақ биіктігі.

[Жолсыздықта жүру 1]: шанақтың биіктігі стандарттан жоғары, орташа жолсыз жағдайларда, мысалы, салыстырмалы түрде тегіс, қатты жабыны жоқ жолдарда жүруге жарамды.

[Жолсыздықта жүру 2]: шанақтың биіктігі [Жолсыздықта жүру 1] режимінен жоғары, балшық пен тасты жолдар сияқты айтарлықтай жолсыз жағдайларда жүруге жарамды.

› [Рөлдік басқару күші]: [Жеңіл], [Жайлылық] және [Спорт] режимдері қол жетімді

[Жеңіл]: рөлдік басқаруды күшейткіштің белсенді жұмысы, рөлдік басқару жеткілікті жеңіл; режим, мысалы, қалада көлік жүргізу үшін қолайлы.

[Жайлылық]: кәдімгі жүргізу стиліне жарамды; жолмен кері байланысты ескере отырып, рөл дөңгелегінің сезгіштігін қамтамасыз етеді, автомобильдің күнделікті жұмысында басқарылуын жақсартады.

[Спорттық]: рөлдік басқару күшін азайтады және рөл дөңгелегінің реакциясын арттырады; жоғары жылдамдықта, жаңбырда, қарда және т.б. пайдалану ұсынылады.

› [ESC теңшеуі]: [Барлық теңшеулер қосулы], [TCS және VDC өшірулі] және [Барлығы өшірулі] таңдауға болады.

[Барлық теңшеулер қосулы]: электрондық тұрақтандыру жүйесі (ESC) қосылған.

[TCS және VDC өшірілген]: тығылып қалуға қарсы жүйе (TCS) және динамикалық тұрақтандыру жүйесі (VDC) өшірілген.

[Барлығы өшірулі]: ESC жүйесі өшірулі.

› [Жүріс қоры]: аккумуляторды зарядтаудың шекті мәнін теңшеуге болады. Жүйе аккумуляторды белгіленген зарядтау шегіне дейін бірінші кезекте зарядтау арқылы электр энергиясының қажеттілігіне сәйкес батареяны зарядтауды басқарады. Толығырақ "Қуат режимін ауыстыру" бөліміндегі "Теңшеулер" бөлімін қараңыз. (> 38-бет)

› [Жолсыздықта жылдамдықпен жүру]: шөлдер мен ойлы-қырлы жерлерде жүру үшін.

Әдепкі жүйе теңшеулерін қалпына келтіру үшін [Арылту] түймесін басыңыз. EXPERT режимінен шығу үшін [Шығу] түймесін басыңыз.

i Пайдалы ақпарат

- › Жолсыздықта жылдамдықпен жүру режимдері зауытта алдын ала орнатылған, бірақ жүргізуші теңшеулерді өз қажеттіліктеріне сәйкес өзгерте алады.
- › Жолсыздықта жылдамдықпен жүру режимдерінен шыққан кезде жүргізуші өзі орнатқан теңшеулерді арылту жүзеге асырылады.

Дифференциалды бұғаттау

Дифференциалды бұғаттау туралы жалпы мәліметтер

Жетек дөңгелектерінің кез келгенінің тығылып қалуы кезінде дифференциалды бұғаттау жетек дөңгелегіне екінші жағынан автомобильдің кедергіден өтуі үшін жеткілікті мезет беруді қамтамасыз етеді.

⚠ Ескерту

- Дифференциалды бұғаттау құрылғысына зақым келтірмеу үшін күштік агрегат пен трансмиссияны қайта жабдықтауға тыйым салынады.
- Асфальтталған жолмен жүру кезінде дифференциалды бұғаттауды қолдануға тыйым салынады.
- Дифференциалды бұғаттау тек кептеліп қалған автомобильді шығару үшін қолданылады. Осыдан кейін оны өшіру керек.
- Дифференциалды бұғаттағаннан кейін автомобильді басқаруда абай болу керек. Рөл дөңгелегін күрт айналдыруға болмайды, бұл автомобильдің тұрақтылығын бұзуы мүмкін, бұл апат қаупін арттырады.

⚠ Назар аударыңыз

Дифференциалды бұғаттағаннан кейін тік бұрылыстардан аулақ болыңыз. Бұл бөлшектерге зақым келтіруі мүмкін.

Орталық дифференциалды бұғаттау

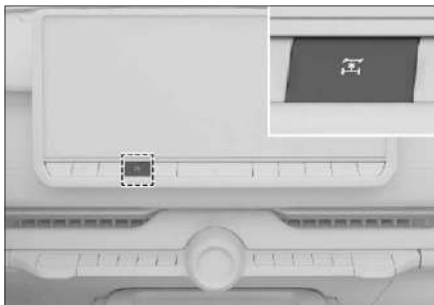

D4F10E8C179A

ℹ Пайдалы ақпарат

Дұрыс бұғаттау және бұғаттан шығару үшін автомобильдің жылдамдығы 80 км/сағ аз болуы керек.

Толық жетекті басқару жүйесі Стандарт, Спорт немесе Эко режимінде болған кезде, орталық дифференциалды бұғаттау түймесін қолмен басу орталық дифференциалды бұғаттайды, ал толық жетекті басқару жүйесі 4Н режиміне ауысады. Орталық дифференциалды қолмен бұғаттан шығару үшін орталық дифференциалды бұғаттау түймесін тағы бір рет басыңыз, осы уақытта толық жетекті басқару жүйесі 4Н режимінен шығады. 4Н режимі туралы толық ақпаратты "Толық жетекті басқару жүйесі" бөлімінен қараңыз. (> 120-бет)

Толық жетекті басқару жүйесі «Қар» режимінде болғанда, орталық дифференциалды қолмен бұғаттау немесе бұғаттан шығару үшін орталық дифференциалды бұғаттау түймесін басыңыз.

Сәтті бұғаттау түймедегі индикатордың және аспаптар комбинациясындағы орталық дифференциалды (жасыл) бұғаттау индикаторының  жануы арқылы көрінеді.

Түймедегі индикатор сөніп, аспаптар комбинациясындағы орталық дифференциалды бұғаттау индикаторы (жасыл)  сөнген кезде бұғаттан шығару сәтті деп саналады.

ℹ Пайдалы ақпарат

Егер бұғаттан шығарумен қиындық туындаса, рөл дөңгелегін солға немесе оңға сәл бұруға болады.

Дифференциалды бұғаттау

Бұғаттау механизмі бар артқы осьтің дифференциалы

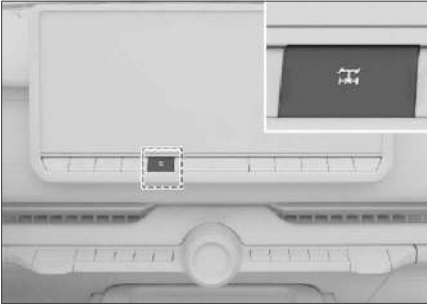

EE3696D9AE40



Пайдалы ақпарат

Бұғаттау келесі шарттар орындалған жағдайда ғана мүмкін болады:

- › Автомобильдің жылдамдығы 5 км/сағ төмен.
- › Сол және оң дөңгелектер арасындағы айналу жылдамдығының айырмашылығы 50 айн/мин аз.
- › Танкті бұрылыс функциясы пайдаланылмайды.
- › Орталық дифференциал бұғатталған.

Автомобильді іске қосыңыз және артқы белдемнің дифференциалын бұғаттау немесе бұғаттан шығару үшін артқы белдемнің дифференциалын бұғаттау түймесін басыңыз.

Егер түймедегі индикатор және аспаптар комбинациясындағы артқы белдемнің дифференциалды бұғаттау индикаторы (жасыл)  жанса, бұл сәтті бұғаттауды білдіреді.

Түймедегі индикатор және аспаптар комбинациясындағы артқы белдемнің дифференциалды бұғаттау индикаторы (жасыл)  сөнген кезде, бұл бұғаттан сәтті шығаруды білдіреді. Егер түймедегі индикатор бірнеше секунд жыпылықтап, содан кейін сөніп қалса және аспаптар комбинациясындағы артқы белдемнің дифференциалды бұғаттау индикаторы (сары)  бірнеше секунд жыпылықтап, содан кейін сөніп қалса, бұл бұғаттаудың істелмегенін білдіреді.

Операцияны орындамас бұрын шарттардың орындалғанына көз жеткізіңіз.

Пайдалы ақпарат

Егер дифференциалды бұғаттан шығарумен қиындық туындаса, рөл дөңгелегін солға немесе оңға сәл бұруға болады.

Бұғаттау механизмі бар алдыңғы осьтің дифференциалы





ABB09908D878

Пайдалы ақпарат

Бұғаттау келесі шарттар орындалған жағдайда ғана мүмкін болады:

- › Автомобильдің жылдамдығы 5 км/сағ төмен.
- › Артқы белдемнің дифференциалы бұғатталған.
- › Автомобиль 4L режимінде.
- › Сол және оң дөңгелектер арасындағы айналу жылдамдығының айырмашылығы 50 айн/мин аз.

Автомобильді іске қосыңыз және алдыңғы белдемнің дифференциалын бұғаттау немесе бұғаттан шығару үшін алдыңғы белдемнің дифференциалын бұғаттау түймесін  басыңыз.

Егер түймедегі индикатор жанып тұрса және аспаптар комбинациясындағы алдыңғы белдемнің дифференциалды бұғаттау индикаторы (жасыл)  жанса, бұл сәтті бұғаттауды білдіреді.

Түймедегі индикатор және аспаптар комбинациясындағы алдыңғы белдемнің дифференциалды бұғаттау индикаторы (жасыл)  сөнген кезде, бұл сәтті бұғаттан шығаруды білдіреді.

Дифференциалды бұғаттау



Егер түймедегі индикатор бірнеше секунд жыпылықтап, содан кейін сөніп қалса және аспаптар комбинациясындағы алдыңғы белдемнің дифференциалды бұғаттау ақаулығы туралы ескерту индикаторы (сары)  бірнеше секунд жыпылықтап, содан кейін сөніп қалса, бұл бұғаттау жұмыс істемегенін білдіреді. Операцияны орындамас бұрын шарттардың орындалғанына көз жеткізіңіз.

Пайдалы ақпарат

- ▶ Артқы белдемнің дифференциалын бұғаттан шығарған кезде алдыңғы белдемнің дифференциалын бұғаттау бір уақытта өшіріледі.
- ▶ 4L жүргізу режимінен шыққан кезде алдыңғы белдемнің дифференциалын бұғаттау автоматты түрде өшеді.
- ▶ Дифференциалды бұғаттан шығарумен қиындық туындаса, рөл дөңгелегін солға немесе оңға сәл бұруға болады.

Жылдамдықтан арту туралы ескерту

Алдыңғы және артқы белдем дифференциалын бұғаттау құрылғылары жылдамдықтан арту туралы ескерту функциясымен жабдықталған. Ескертудің пайда болуы автомобильдің жылдамдығы тым жоғары және жылдамдықты төмендету керек екенін білдіреді.

- ▶ Дифференциалды бұғаттау түймесіндегі индикатордың жыпылықтауы.
- ▶ Аспаптар комбинациясында артқы белдем (жасыл)  және алдыңғы белдем (жасыл)  дифференциалды бұғаттау индикаторларының жыпылықтауы.

Жылдамдықтан арту кезінде автоматты түрде бұғаттан шығару

Егер алдыңғы және артқы белдемнің бұғатталған дифференциалдарымен жүру кезінде автомобильдің жылдамдығы 40 км/сағ асса, алдыңғы және артқы белдемнің дифференциалдары автоматты түрде бұғаттан шығарылады.

Дифференциалды ретті бұғаттау және бұғаттан шығару

Толық жетекті басқару жүйесі Балшық, Құм, Тастар, 4L және Өткел-4L режимдерінде болғанда, ол орталық дифференциалды автоматты түрде бұғаттайды. Жоғарыда айтылғандардан басқа режимге ауысқан кезде орталық дифференциал автоматты түрде бұғаттан шығарылады.

Толық жетекті басқару жүйесі Тастар мен Өткел-4L режимдерінде болғанда, ол артқы белдемнің дифференциалын автоматты түрде бұғаттайды. Жоғарыда айтылғандардан басқа режимге ауысқан кезде артқы белдемнің дифференциалы автоматты түрде бұғаттан шығарылады.

Пайдалы ақпарат

Егер бұғаттау автоматты түрде қосылса, жылдамдық алғаннан кейін автоматты түрде бұғаттан шығару болмайды.

Жүйенің сипаттамасы

Пневматикалық аспа жүйесі шанақтың биіктігін реттеуге және оның тербелістерін демпферлеуге мүмкіндік береді (аспаның жұмсақтығын/қаттылығын реттеу арқылы). Ол зияткер динамикалық көтеру/түсіру жүйесімен және толық жетекті басқару жүйесімен бірге жұмыс істейді. Автомобильдің жайлылығын, басқарылуын, өтімділігін және жол талғамайтын қасиеттерін жақсартады.

⚠ Ескерту

- ▶ Пневматикалық аспаның ақаулығы туралы ескерту индикаторы (сары) пневматикалық аспа жүйесінің кейбір функциялары нашарлаған/әлсіреген кезде жанады; пневматикалық аспаның ақаулығы туралы ескерту индикаторы (қызыл) пневматикалық аспа жүйесінің функциялары өшірілген/жоғалған кезде жанады.
- ▶ Егер индикаторлардың көз келгені ұзақ уақыт бойы сөнбесе, бұл пневматикалық аспа жүйесінің ықтимал ақауын көрсетеді; мүмкіндігінше тезірек қызмет көрсету орталығына хабарласыңыз.

Аспа биіктігі қасиеттерінің сипаттамасы

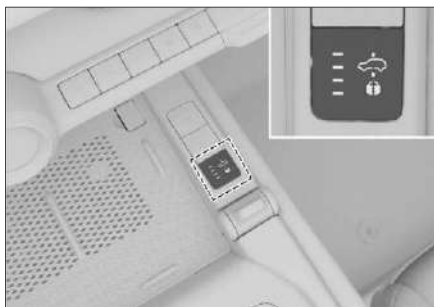

9326BDCE743E

Пневматикалық аспа индикаторлары жоғарыдан төменге қарай келесі ретпен орналастырылған: 1, 2, 3, 4. Оң жақта индикаторларды бұғаттау түймесі орналасқан.

Аспа биіктігін өзгерту процесінде ағымдағы биіктік индикаторы жанады немесе жыпылықтайды, мақсатты биіктік индикаторы жыпылықтайды. Ауыстыру аяқталғаннан кейін мақсатты биіктік индикаторы жанады немесе жыпылықтайды.

Аспаның биіктігі автомобильдің жылдамдығына байланысты автоматты түрде өзгереді. Егер жылдамдық белгілі бір мәннен асып кетсе, аспа автоматты түрде осы мәнге түсіп, қозғалыс қауіпсіздігі мен үнемділігін жақсартады. Автомобильдің жылдамдығы белгілі бір мәннен төмен болған кезде, аспа автоматты түрде көтеріліп, автомобильдің өтімділігін жақсартады.

- ▶ Су учаскесінен өту биіктігі (70 мм): 1-индикатор жыпылықтайды; су учаскесінен төмен жылдамдықпен өтуге жарамды.

⚠ Назар аударыңыз

- ▶ Су учаскесінен өту биіктігі тек 10 км/сағ кем жылдамдықпен және су учаскесінен өту режиміне ауысқанда ғана белгіленуі мүмкін. Аспа осы биіктікке байланыстырылады және оны қолмен екіншісіне ауыстыру мүмкін емес.
- ▶ Автомобильдің жылдамдығы 10 км/сағтан асқанда және шамамен 30 секундқа созылғанда немесе автомобильдің жылдамдығы 15 км/сағтан асқанда, аспа автоматты түрде сол биіктіктен шығып, "Жолсыздықта жүру 2" режимінің биіктігіне дейін төмендейді.

- ▶ "Жолсыздықта жүру 2" режимінің биіктігі (60 мм): 1-индикатор балшық, тасты жолдар және т. б. өтімділікті жақсарту үшін айтарлықтай жолсыздық жағдайында жанады.
- ▶ "Жолсыздықта жүру 2" режимінің биіктігі (40 мм): 2-индикатор орташа жолсыздық жағдайларда, мысалы, салыстырмалы түрде тегіс, қатып қалмаған беттерде жанады.
- ▶ «Стандартты» режимнің биіктігі (0 мм): 3-индикатор жанады; қалыпты қалалық жағдайларда қозғалуға жарамды.
- ▶ "Стандартты" режимінің биіктігі (-20 мм): 4-индикаторы жанады; жоғары жылдамдықпен қозғалуға жарамды.
- ▶ "Ыңғайлы кіру/шығу" режимінің биіктігі (-50 мм): 4-индикатор жыпылықтайды; автомобильге отыруға және одан шығуға ыңғайлылықты қамтамасыз етеді. Автоавтомобильдің жылдамдығы 10 км/сағтан асқанда, аспа автоматты түрде стандартты биіктікке көтеріледі.

- › "Ыңғайлы кіру/шығу" режиміне арналған бұғаттау (- 50 мм): бұғаттау индикаторы жанып тұрады; қозғалыс, биіктігі бойынша шектелген тұрақ немесе жерасты тұрағы жағдайында қолайлы.

Автомобильдің жылдамдығы 40 км/сағ-тан асқанда, аспа автоматты түрде стандартты биіктікке көтеріледі.

▲ Назар аударыңыз

- › Аспаны көтермес немесе түсірмес бұрын, соқтығысуды болдырмау үшін автомобильдің үстінде және астында жеткілікті бос орын бар екеніне көз жеткізіңіз.
- › Ыңғайлы Кіруді/шығуды бұғаттау функциясы іске қосылған кезде немесе биіктігі шектеулі жерасты тұрағынан шықпас бұрын, пневматикалық аспа биіктігінің жоғарылауына байланысты автомобильдің соққысы мен соқтығысуын болдырмау үшін бұғаттау индикаторының жанып тұрғанына және автомобильдің жылдамдығы 40 км/сағ аспайтынына көз жеткізіңіз.

і Пайдалы ақпарат

- › Жолсыздықта жүру экранында аспаның биіктігі туралы ақпаратты көруге болады. То-лық ақпаратты "Жолсыздықта жүру" бөлімінен қараңыз. (▷ 134-бет)
- › Аспаны барлық есіктер, жүк бөлімшесінің есігі және капот жабылған жағдайда ғана көтеруге болады. Аспаны түсіру барлық есіктер мен жүк бөлімшесінің есіктері жа-былған жағдайда ғана мүмкін болады.
- › Аккумулятор заряды тым төмен болса, аспа қозғалмауы мүмкін. Аспа биіктігін автомобиль іске қосылғаннан кейін ғана ауыстырыңыз.
- › Қысқа уақыт ішінде аспа биіктігін жиі ауыстыру пневматикалық аспа жүйесінің қызып кетуіне әкелуі мүмкін, бұл жұмыстың кешігуіне немесе биіктікті ауыстырудың мүмкін еместігіне әкелуі мүмкін. Бұл жағдайда пневматикалық аспа жүйесі суығанша аспа биіктігін ауыстырмаңыз.
- › Автомобиль қозғалысы кезінде аспаның биіктігі өзгермеуі мүмкін.
- › Тоқтағаннан кейін автомобиль тепеңдік үшін алдыңғы және артқы белдемнің биіктігін автоматты түрде реттейді.

Аспа биіктігін қолмен өзгерту

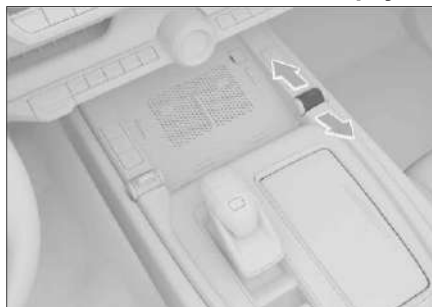

86DBFB5224A2

- › Қуат ON режиміне орнатылған кезде, тұтқаны алға/артқа ауыстыру арқылы "Ыңғайлы кіру/шығу" режимі үшін бұғаттауды қосуға, "Ыңғайлы кіру/шығу", "Стандартты", "Жол-сыздықта жүру 1" және "Жолсыздықта жүру 2" режимдерінің аспа биіктігін орнатуға болады.
- › Кез келген аспа биіктігінде тұтқаны алға жылжытыңыз және "Жолсыздықта жүру 2" ре-жимінің биіктігіне ауысу үшін біраз уақыт ұстаңыз.
- › Кез келген биіктікте, егер сіз тұтқаны ұзақ уақыт артқа жылжытсаңыз, ыңғайлы кіру/шығу биіктігіне ауыса аласыз. Осы кезде бастапқы биіктікке оралу үшін тұтқаны алға қарай ауыстырыңыз. Аспа биіктігі кіруге немесе шығуға ыңғайлы деңгейге жеткенде (4-индикатор жанады), ыңғайлы кіру/шығуды бұғаттау режимін іске қосу үшін қосқышты төмен түсіріңіз (тиісті индикатор жанады). Бұл режим биіктігі шектеулі жерлерде, мысалы, жерасты тұрақ үй-жайларында және т. б. қозғалуға жарамды.

Аспа биіктігін кілт көмегімен реттеу

Автомобиль жол жиегінде тоқтаған кезде (мысалы, жолаушыларды күту), автомобильдің қуаты өшірулі және апаттық дабыл шамдары іске қосылған кезде, жолаушылардың қонуы мен түсуін жеңілдету үшін аспа биіктігін смарт-кілтпен реттеуге болады.

- › Смарт-кілттегі бұғаттау және бұғаттан шығару түймелерін бір уақытта басып, босатыңыз, сонда аспа "Ыңғайлы кіру/шығу" режимінде ыңғайлы биіктікке түседі.
- › Смарт-кілттегі бұғаттау түймесін және жүк бөлімшесінің есігін басқару түймесін бір уақытта басып, босатыңыз, сонда аспа бастапқы биіктікке көтеріледі.

Аспа биіктігін синхронды ауыстыру

Толық жетекті басқару жүйесі қосылған кезде аспа биіктігі де өзгереді.

Жоғары өтімділік режимі	Аспа биіктігі
Өткел	Өткел
4L, Тастар	Жолсыздықта жүру 2
Қар, Балшық, Құм, 4H	Жолсыздықта жүру 1
Стандарт, Эко	Стандарт
Спорт	Спорт

Артқы осьті жүктеу режимі

Артқы осьті жүктеу режимі жүк бөлімшесіндегі заттарға қол жеткізуді жеңілдету үшін артқы аспаның биіктігін төмендетуге мүмкіндік береді.



B03AB9BB8563

- Ⓐ Артқы аспаны көтеру түймесі
- Ⓑ Артқы аспаны төмендету түймесі

Қуат ON режиміне орнатылған кезде, артқы осьтің аспа биіктігін минимумға дейін төмендету және артқы осьтің жүктеу режиміне өту үшін жүк бөлімшесінің есігін ашып, артқы аспаны төмендету түймесін басыңыз.

Артқы аспаны бастапқы биіктікке (аспаның алдыңғы биіктігіне сәйкес) көтеру арқылы артқы осьті жүктеу режимінен төменде сипатталған әдіспен шығуға болады.

- › Қуат ON режиміне орнатылған кезде, артқы аспаны көтеру түймесін басыңыз.
- › Жүк бөлімшесінің есігін жабыңыз.

⚠ Назар аударыңыз

- › Артқы осьті жүктеу режимін пайдаланған кезде автомобильдің астында жеткілікті бос орын бар екеніне көз жеткізіңіз.
- › Артқы осьті жүктеу режимін пайдаланған кезде, жүк бөлімшесіндегі ауыр заттарға қол жеткізген кезде шанақтың биіктігі сәл көтерілуі немесе төмендеуі мүмкін екенін ескеріңіз.
- › Артқы осьті жүктеу режимін пайдаланған кезде, артқы осьті жүктеу режимі артқы есік жабық болмаса да, қозғалыс жылдамдығы 10 км/сағ - тан асқан кезде режимнен шығады, сондықтан қозғалыс қауіпсіздігіне назар аударыңыз және қозғалысты бастамас бұрын артқы есікті уақтылы жабыңыз.

Аспа теңшеулері

Пневматикалық аспа теңшеулері интерфейсінде орталық дисплейдің [Автомобиль теңшеулері] → [Салон] → [Пневматикалық аспа] мәзірінен өтуге болады.

- › [Көтеру режимі]: техникалық қызмет көрсету үшін автомобильді көтеру қажет болғанда, көтеру режимін қосуға болады. Бұл функция қосылған кезде аспа биіктікті реттеу функциясын өшіреді.

📖 Пайдалы ақпарат

7 км/сағ жоғары жылдамдықта аспа автоматты түрде көтеру режимінен шығады.

Пневматикалық аспа

- › [Биіктікті бұғаттау]: егер функция қосулы болса, аспа автоматты түрде стандартты биіктікке ауысады және бекітіледі.
- › [Жолды тану]: бұл функцияны автомобильдің аспа биіктігі "Стандартты" немесе "Жолсыздықта жүру 1" режимдерінің биіктігіне сәйкес келген кезде қосуға болады. Қозғалыс кезінде жүйе жол жамылғысы туралы ақпаратты автоматты түрде таниды және жол жағдайларына сәйкес "Стандартты" және "Жолсыздықта жүру 1" режимдерінің биіктік мәндері арасында автоматты түрде ауысады.
- › [Жолды тану] түймесін бассаңыз немесе аспа биіктігін өзгертсеңіз, жолды тану функциясы автоматты түрде өшеді.
- › [Аспа режимі] [Ыңғайлы], [Стандартты] немесе [Спорт] режимдері үшін орнатылуы мүмкін.
[Ыңғайлы]: салыстырмалы түрде жұмсақ аспа көлік жүргізу кезінде жайлылықтың жоғары деңгейін қамтамасыз етеді.
[Стандартты]: аспаның орташа қаттылығы, қалалық және стандартты жолдарда қалыпты көлік жүргізуге жарамды.
[Спорт]: жеткілікті қатты аспа басқарудың жоғары тұрақтылығын қамтамасыз етеді.

Аспа режимдерін синхронды ауыстыру

Толық жетекті басқару жүйесі қосылған кезде аспа режимі де ауысады.

Жоғары өтімділік режимі	Аспа режимі
Эко	Ыңғайлы
Спорт, Қар, Балшық, Құм, 4Н, 4L, Тастар, Өткел	Спорт
Стандарт	Стандарт

⚠ Назар аударыңыз

- › Тұрақ кезінде автомобильдің үстінде және астында жеткілікті бос орын бар екеніне көз жеткізіңіз. Температураның, жүктеменің және жүргізу режимінің өзгеруі (жоғары өтімділік режимі) автомобильдің биіктігін өзгерте алады.
- › Автомобиль ұзақ уақыт тұрақта тұрғанда, оның астында жеткілікті орын бар екеніне көз жеткізіңіз. Егер автомобиль ұзақ уақыт бойы пайдаланылмаса, аспаның биіктігі төмендеуі мүмкін. Автомобильді бұғаттан шығарғаннан немесе іске қосқаннан кейін жүйе аспаны автоматты түрде туралайды.
- › Автомобильді басқа автомобильмен, теміржол немесе су көлігімен тасымалдау кезінде дөңгелектерді мықтап бекіту керек, ал ось элементтеріне бекіткіштерді, амортизаторларды, сүйреу ілмектерін және т.б. орнатуға болмайды. Әйтпесе, тасымалдау кезінде пневматикалық аспадағы қысымның өзгеруі автомобильдің ығысуына әкелуі мүмкін, бұл ауыр апатқа немесе мүліктік зақымға әкелуі мүмкін.

Жартылай белсенді тұрақтандырғыш жүйесі

Бұл автомобиль жартылай белсенді алдыңғы тұрақтандырғышпен жабдықталған, оны автомобильдің өтімділігін жақсарту үшін нашар жолдарда жүргенде қолмен өшіруге болады.



0FAEF683A2F6

Жартылай белсенді алдыңғы бүйірлік тұрақтандырғыш қарнағы әдепкі бойынша жалғанған; алдыңғы бүйірлік тұрақтандырғыш қарнағының қосқыш түймесі басылған кезде қарнақ өшіп, индикатор жанады.

Көлденең тұрақтылықтың алдыңғы тұрақтандырғышты өшіру келесі шарттар орындалған кезде мүмкін болады:

- › Автомобильдің жылдамдығы 30 км/сағ төмен.
- › Автомобиль күрт бұрылыс жасамады, ал бүйірлік үдеу ажырату жағдайына сәйкес келді.
- › ESC жүйесі қалыпты жұмыс істейді. Егер автомобильдің жылдамдығы 32 км/сағ-тан асса, өшірілген көлденең тұрақтылықтың алдыңғы тұрақтандырғыш автоматты түрде қосылады; егер жылдамдық 28 км/сағ-қа дейін төмендесе, көлденең тұрақтылықтың алдыңғы тұрақтандырғышы автоматты түрде өшеді.

Автомобильдің 4L, Құм немесе Балшық режимдеріне ауыстырған кезде, көлденең тұрақтылықтың алдыңғы тұрақтандырғышы автоматты түрде өшіп, автомобильдің өтімділігін арттырады.

⚠ Ескерту

Жартылай белсенді тұрақтандырғыш жүйесі істен шыққан кезде қуат қосқышын ON режиміне ауыстырыңыз, ал аспаптар комбинациясында тұрақтандырғыштың істен шығуы туралы мәтіндік хабарлама пайда болады. Бұл жағдайда қызмет көрсету үшін қызмет көрсету орталығына мүмкіндігінше тезірек хабарласу керек, әйтпесе жарақат немесе мүліктік зақым болуы мүмкін.

⚠ Назар аударыңыз

Көлденең тұрақтылықтың алдыңғы тұрақтандырғышы өшірілген кезде кенеттен бұрылыстар жасамаңыз, себебі бұл бөлшектерге зақым келтіруі және апат қаупін арттыруы мүмкін.

Жол талғамайтын режим

Қолданбаның негізгі мәзіріндегі орталық дисплейде жолсыздықта жүру режимінің басты бетіне өту үшін [Жол талғамайтын режим] түймесін басыңыз.

Бұл экранда жүргізу режимі, шиналардың қысымы мен температурасы, машинаның бағыты, дифференциалды бұғаттау күйі, көлбеу бұрыштары және жолсыздықпен байланысты басқа да мәліметтер туралы ақпаратты көруге болады.

- › [Шанақтың астындағы көрініс]: бұл режим іске қосылғаннан кейін, автомобиль қозғалған кезде, шанақтың астындағы бейне кескіні экранға шығады.
Бұл функция жүргізушіге қиын жол жағдайында көлік жүргізуге көмектеседі. Егер автомобильдің жылдамдығы белгілі бір мәннен асып кетсе, бұл функция автоматты түрде өшеді.
- › [Су деңгейін бақылау]: су учаскесін өлшеу интерфейсіне өту үшін осы түймені басыңыз, онда автомобильдің қозғалыс аймағындағы су тереңдігінің мәнін көруге болады.
- › [Жолсыздықта круиз-бақылау]: жолсыздықта круиз-бақылаудың ағымдағы жұмыс режимін көрсетеді.
- › [Танкті бұрылыс]: танкті бұрылыс функциясының ағымдағы күйін көрсетеді.
- › Дөңгелектердің бұрылу бұрышы: дөңгелектердің бұрылу бұрышын көрсетеді. 0° - дөңгелектер бастапқы күйінде.
- › Дифференциалды бұғаттау күйі: дифференциалды бұғаттаудың жұмыс режимін көрсетеді.
- › [Көлбеу бұрышы]: автомобиль көлбеу болған кезде автомобильдің алға/артқа көлбеу бұрышы көрсетіледі. 0° - автомобиль тегіс көлденең күйде.
- › [Қисаю]: автомобиль көлбеу болған кезде автомобильдің солға/оңға бұрышы көрсетіледі. 0° - автомобиль тегіс көлденең күйде.
- › [Қысым]: автомобильдің орналасқан жеріндегі атмосфералық қысымның мәнін көрсетеді.
- › [Биіктік]: автомобильдің орналасқан жеріндегі биіктікті көрсетеді.
- › [Пневматикалық аспаның биіктігі]: пневматикалық аспаның ағымдағы биіктігін немесе биіктіктің өзгеру процесін көрсетеді.

Жалпы мәліметтер

Жүргізуші көлік су арқылы қозғалған кезде "Су деңгейін бақылау" функциясын іске қоса алады. Жүйе жолдағы суды нақты уақыт режимінде анықтайды және сонымен бірге автомобильдің қозғалысы туралы ақпаратпен бірге суға байланысты көлік жүргізу қаупін көрсетеді.

⚠ Ескерту

- › Бұл функция тек көмекші құрал болып табылады. Ол жүргізушінің орнына қоршаған ортаны бағалауға арналмаған. Қалай болғанда да, жүргізуші автомобильдің қауіпсіздігі үшін жауап беруі керек және суда жүру кезінде айналадағы жағдайды мұқият қадағалап отыруы керек.
- › Функция барлық пайдалану жағдайларына жарамайды, жұмыста қателер мен дәлсіздіктер болуы мүмкін.
- › Бұл функция су тасқыны, терең су, өзендер және қатты жаңбыр сияқты қиын жол жағдайларында қауіпсіз көлік жүргізуді қамтамасыз етпейді.

Пайдалану

Қолданбаның негізгі мәзіріндегі орталық дисплейде тереңдікті өлшеу функциясының интерфейсіне өтіп, оны іске қосу үшін [Жол талғамайтын режим] [Су деңгейін басқару] тармағын таңдаңыз.

Бұл интерфейсте автомобильдің жағдайы туралы ақпаратты, су учаскесінің ағымдағы тереңдігін, ескертулерді, автомобильдің жұмыс режимдерін және басқа да қатысты ақпаратты көре аласыз.

Жүргізуші өзінің жүргізу стилін интерфейстегі және қозғалыс жағдайындағы нұсқауларға сәйкес реттеуі керек.

ℹ Пайдалы ақпарат

- › Су деңгейін бақылау функциясы жоғары өтімділік режимінен өткел режиміне ауысқан кезде автоматты түрде іске қосылады.
- › Автомобильдің кейбір функцияларын пайдалану кезінде ұмытуды анықтау функциясы тоқтатылады. Мысал ретінде тұраққа көмек көрсету және жолсыздықта круиз-бақылау функцияларын келтіруге болады.

Жолсыздықта круиз-бақылау

Функцияның сипаттамасы

Жолсыздықта круиз-бақылау функциясы акселератор немесе тежегіш педалін баспай-ақ автомобильдің белгіленген жылдамдығын сақтауға мүмкіндік береді.

Оны жолсыздықта, кедір-бұдыр жолдарда немесе кептеліп қалған автомобильді тар-тып алу кезінде пайдалануға болады.

Пайдалы ақпарат

- Жолсыздықта круиз-бақылау тек автомобильдің жолсыздықта жүруіне арналған болғандықтан, жылдамдық 4-12 км/сағ аралығында орнатылады.
- Крейсерлік жылдамдық жол жағдайына байланысты аздап өзгеруі мүмкін, бұл қалыпты жағдай.

Ескерту

- Жолсыздықта круиз-бақылау көмекші құрал болып табылады. Ол жүргізушінің орнына жолдың жай-күйін және қозғалыс жағдайларын бағалай алмайды, тіпті оның орнына көлік жүргізе алмайды. Жүргізуші кез-келген жағдайда автомобильдің қауіпсіздігіне жауап береді, зейінін сақтап, автомобильді сақтықпен басқаруы керек.
- Жолсыздықта круиз-бақылауды дұрыс пайдаланбау соқтығысуға әкелуі мүмкін.
- Ұзақ уақыт бойы ұзақ жұмыс істеу кейбір жүйелердің қызып кетуіне әкелуі мүмкін, бұл жағдайда аспаптар комбинациясында ескерту хабары пайда болады және жолсыздықта круиз-бақылау индикаторы  (жасыл) сенеді.
- Жоғарыда аталған жағдай орын алса, автомобильді дереу қауіпсіз жерге қойыңыз және жүйелерді суытыңыз.

- Егер жолсыздықта круиз-бақылау режимінде қозғалыс кезінде автомобильдің бір жағындағы дөңгелектер тығылып қалса, дереу дифференциалды бұғаттауды қосу керек. Толығырақ "Дифференциалды бұғаттау" бөлімінен қараңыз. (> 126-бет)

Пайдалы ақпарат

Кейбір жағдайларда жолсыздықта круиз-бақылау жүйесі автомобильдің тұрақты төмен жылдамдығын сақтай алмайды, бұл апатқа әкелуі мүмкін. Мысалы:

- Өте тік беткейде қозғалған кезде.
- Өтуі қиын Жол жамылғысы арқылы жүру кезінде.
- Қарлы, мұзды немесе тайғақ жолмен жүргенде.



Пайдалы ақпарат

Жолсыздықта круиз-бақылау функциясы автомобильді жоғары жылдамдықпен басқарған кезде қол жетімді емес.

Жүйені қосу және өшіру



E88CFF94B5C7

- Жолсыздықта круиз-бақылау  функциясын қосу үшін жолсыздықта круиз-бақылау түймесін басыңыз. Функцияны өшіру үшін түймені қайтадан басыңыз. Аспаптар комбинациясындағы жолсыздықта круиз-бақылау индикаторы (сұр)  жанады, бұл функцияның қосылуы және дайын екенін көрсетеді.

i Пайдалы ақпарат

Жолсыздықта круиз-бақылау режимін қосу кезінде келесі шарттар орындалуы керек:

- › Жүргізушінің есігі толығымен жабық.
- › Автомобиль іске қосылып, N, D немесе M берілісі қосылған.
- › Автомобиль 4L, Тастар немесе Су учаскесінен өту-4L режимінде.
- › Тұрақ тежегіші босатылған.

i Пайдалы ақпарат

Жолсыздықта круиз-бақылау режимін пайдаланған кезде, қиын қозғалыс жағдайында жолдың кедір-бұдырлығына байланысты жылдамдықтың шамалы ауытқуы қалыпты жағдай.

1. D немесе M берілісін қосыңыз, сонда жолсыздықта круиз-бақылау жүйесі автоматты түрде жұмыс режиміне өтеді.

Аспаптар комбинациясындағы жолсыздықта круиз-бақылау индикаторы (жасыл)  жанады, бұл функцияның жұмыс істейтінін көрсетеді.

Круиз-бақылау жылдамдығын реттеу

Круиз-бақылау режимінде 9 беріліс бар, олар төменде сипатталған тәсілдермен орнатылады және аспаптар комбинациясында көрсетіледі.

- › Жылдамдықты реттеу үшін рөлдің сол жағындағы басқару қосқышын көрсеткілермен көрсетілген бағытта бұраңыз.

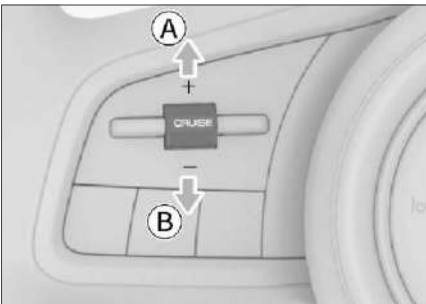

6A646A68A18A

Ⓐ Жылдамдықты арттыру (+)

Ⓑ Жылдамдықты төмендету (-)

- › Акселератор педалін немесе тежегіш педальды басыңыз, қажетті круиз-бақылау берілісін орнатыңыз, содан кейін педальды босатыңыз.

i Пайдалы ақпарат

Қозғалыс жылдамдығы 20 км/сағ-тан асқанда, жолсыздықта круиз-бақылау жүйесі күту режиміне өтеді; жылдамдық 36 км/сағ-тан асқанда, жүйе автоматты түрде өшеді.

Анықтама үшін төменде жердің әдеттегі учаскелері және жолсыздықта круиз-бақылау берілістері бойынша ұсыныстары келтірілген:

Берілістер (тек анықтама үшін)	Жолжағдайлары
1-2 беріліс	Жартасты және бұдырлы жолдар, тегіс емес жолдар (төмен түсу).
3-4 беріліс	Тегіс емес жолдар (еңіспен көтерілу), қиыршық таспен қапталған жолдар (еңіспен түсу).
5-6 беріліс	Қарлы және балшық жолдар, қиыршық тас төселген жолдар (тегіс жол немесе еңіспен көтерілу).
7-9 беріліс	Құмды төбелер, балшық жолдар, шөп және т.б.



Танкті бұрылыс

Жолсыздықта круиз-бақылау жүйесі қосылған кезде, қажет болған жағдайда, өтімділікті жақсарту және бұрылыс радиусын азайту үшін танкті бұрылыс функциясын қосуға болады, бұл бұрылыстан өту өнімділігін жақсартады.

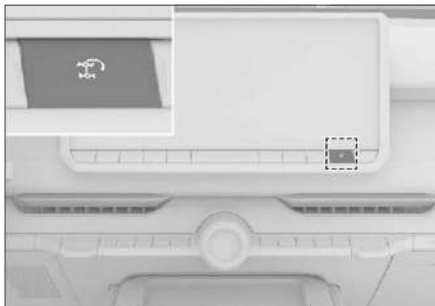
Пайдалану



6C94478AAD3A

1. Жолсыздықта круиз-бақылау қосылған кезде, танкті бұрылыс функциясын іске қосу үшін мультимедиялық жүйе дисплейінің астындағы танкті бұрылыс түймесін басыңыз. Функцияны өшіру үшін түймені қайтадан басыңыз. Аспаптардың тіркесімінде танкті бұрылыс индикаторы (сұр)  жанады: бұл функция қосулы және дайын екенін білдіреді.
2. D немесе M берілісіне ауысыңыз, рөл дөңгелегін толығымен бұраңыз (сағат тіліне қарсы немесе сағат тілімен тірелгенше), тұрақ тежегішін босатыңыз, тежегіш педальды босатыңыз және автомобильді жұмыс күйіне келтіріңіз.
Аспаптар комбинациясында "Танкті бұрылыс"  (жасыл) индикаторы жанады: бұл танкті бұрылыс функциясы іске қосылғанын білдіреді.

Танкті бұрылыс функциясын пайдалану үшін келесі шарттарды орындау қажет:

- › Артқы белдемнің дифференциалын бұғаттауды іске қосу қажет емес.
- › Акселератор педальін немесе тежегіш педальды басу тым күшті болмауы керек.

⚠ Назар аударыңыз

Жабыны қатты жолдарда танкті бұрылыс функциясын қолдануға тыйым салынады, өйткені бұл трансмиссия компоненттерінің зақымдануын және шиналардың тозуын тездетеді.

ℹ Пайдалы ақпарат

- › Бұл функция жолсыздықта круиз-бақылау режимінде жүру кезінде ең төмен жылдамдықта пайдаланылған кезде тиімді болып табылады.
- › Автомобильдің жылдамдығы 10 км/сағтан асқанда, танкті бұрылыс функциясы күту режиміне өтеді; автомобильдің жылдамдығы 30 км/сағтан асқанда, функция автомат-ты түрде өшеді.

5

Аспаптар комбинациясы мен дисплей

Аспаптар комбинациясы	140
Орталық дисплей	151
Артқы дисплей.....	161

Аспаптар комбинациясы

Аспаптар комбинациясы туралы жалпы мәліметтер

Аспаптар комбинациясында классикалық режимді, жолсыздықта жүру режимін таңдауға болады. Көрсетілген ақпарат режимге байланысты әр түрлі болады.

[Жолсыздықта жүру]: Аспаптар комбинациясы бірінші кезекте жолсыздықта қозғалысқа қатысты ақпаратты көрсетеді. Мысалы: алға/артқа және оңға/солға еңкейту бұрыштары.

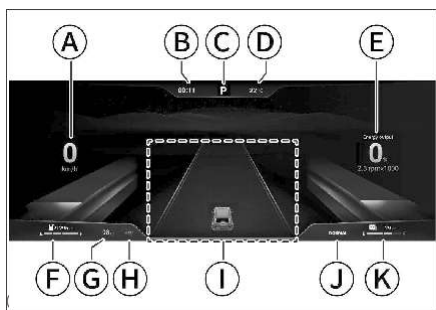

- В Сандық сағат
- С Ағымдағы беріліс пен беріліс ауысымының көрсеткіші
- Д Сыртқы температура көрсеткіші
- Е Ақпарат орталығы
- Ф Отын көрсеткіші және жүгіріс есептегіші
- Г Жалпы жүгіріс есептегіші
- Н Қуаттану режимі
- І Жүргізушіге зияткер көмек көрсету жүйелерінің дисплейі
- Ж Жүргізу режимдері
- К Аккумулятор зарядының индикаторы мен диапазоны

Спидометр

Ағымдағы қозғалыс жылдамдығын көрсету.

Ағымдағы беріліс пен беріліс ауысымының индикаторы

Ағымдағы берілісті көрсету. Жүйе жоғары немесе төмен беріліске ауысу қажет екенін анықтап таныған кезде, жүргізушіге берілісті жоғарылату немесе төмендету қажеттілігі туралы нұсқау ретінде экранда "Көтеру" ▲ белгісі немесе "Төмендету" ▼ белгісі пайда болады.

Ақпараттық орталық

Ақпараттық орталық дисплейінің мазмұнын (жүргізу деректері, мультимедиа, қозғалтқыштың айналу жылдамдығы және т.б.) өз қалауыңыз бойынша реттеуге болады. Дисплейде көрсетілген ақпаратты өзгерту үшін рөл дөңгелегіндегі түймелерді пайдаланыңыз.

Отын көрсеткіші және жүгіріс есептегіші

Бақте қалған отынның шамамен мөлшерін және автомобильдің жүгірісін көрсету.

і Пайдалы ақпарат

- ▶ Автомобильдің көлбеу бойымен ұзақ жүруі немесе бұрылуы отынның бақте ішінде қозғалуына әкеледі, сондықтан көрсеткіштер тұрақсыз болуы мүмкін.
- ▶ Автомобильдің жүгірісі көлік жүргізу тәсіліне және жол жағдайына байланысты.
- ▶ Егер Аспаптар комбинациясында отынның төмен деңгейінің ескерту индикаторы (сары) жанып тұрса, дисплей сізге тағы біраз қашықтықты жүріп өтуге болатындығын көрсетсе де, автомобильді отын құю қажет.

Жалпы жүгіріс есептегіші

Автомобильдің жалпы жүгірісін көрсету.

Қуат режимі

Қозғалтқыштың ағымдағы таңдалған режимін көрсетеді.

Жүргізушіге зияткер көмек көрсету жүйесінің ақпараттық дисплейі

Жүргізушіге көмек көрсетудің зияткер жүйесі туралы ақпаратты көрсету.

Жүргізу режимдері

Ағымдағы уақытта таңдалған жүргізу режимін көрсету.

Заряд индикаторы және жүру қашықтығы

Батареядағы шамамен қалған зарядты және жүру қашықтығын көрсету.

Қуатты көрсету режимін орталық дисплейде [Қуатты басқару] → [Қуатты көрсету режимі] орнатуға болады.

Аспаптарды басқару

Басқару түймелері

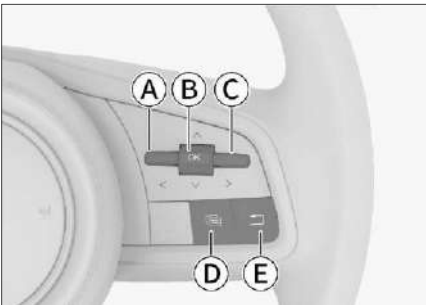

EE10764B53E8

- Ⓐ Сол таңдау түймесі
- Ⓑ Жоғары және төмен селектор / растау түймесі
- Ⓒ Оң таңдау түймесі
- Ⓓ Аспаптар комбинациясын/ мультимедиялық жүйені ауыстыру түймесі
- Ⓔ "Арққа" түймесі

Аспаптар комбинациясын / мультимедиялық жүйені басқаруды ауыстыру

Рөл дөңгелегінің оң жағындағы Аспаптар комбинациясы/ мультимедиялық жүйе түймесін басу Аспаптар комбинациясын немесе мультимедиялық жүйені басқаруды қосады. Аспаптар комбинациясына ауысқан кезде тиісті мәтіндік кеңестер көрсетіледі.

Пайдалы ақпарат

- Егер Аспаптар комбинациясында рөл дөңгелегін басқарудың жасыл индикаторы жанып тұрса, рөл дөңгелегінің оң жағындағы түймелер Аспаптар комбинациясын басқарады; егер Аспаптар комбинациясында рөл дөңгелегін басқарудың сұр индикаторы жанып тұрса, рөл дөңгелегінің оң жағындағы түймелер мультимедиялық жүйені басқарады.
- Аспаптар комбинациясын басқарар алдында рөл дөңгелегінің оң жағындағы түймелер тиісті режимге ауысқанына көз жеткізіңіз.

Ескертулерді жасыру

Қазіргі уақытта көрсетілген маңызды ескертулерді жасыру үшін [OK] түймесін басыңыз.

[OK] түймесін ұзақ басу барлық маңызды ескертулерді жасырады.

Пайдалы ақпарат

Егер Аспаптар комбинациясының интерфейсында ескерту хабарламалары болса, оларды алдымен жабу керек. Әйтпесе, Аспаптар комбинациясындағы басқа функция-ялар қолжетімді болмайды.

Аспаптар комбинациясы

Мультимедиялық жүйенің ақпаратын қарау

Қазіргі уақытта ойнатылып жатқан музыка немесе тыңдалатын радиостанция туралы ақпаратты көру үшін хабар орталығы аудио терезесіне ауысқанша таңдау түймесін солға немесе оңға басыңыз.

Bluetooth арқылы қоңыраулар туралы ақпаратты қарау

Хабар орталығы Bluetooth қоңырау терезесіне ауысқанша таңдау түймесін солға немесе оңға басыңыз. Bluetooth қоңыраулар терезесінде келесі функциялар қолжетімді:

- › [OK] түймесін жоғары/төмен ауыстыру арқылы қоңыраулар тарихын Bluetooth арқылы көруге болады.
- › [OK] түймесін басу арқылы сіз таңдалған нөмірге қоңырау шала аласыз.

Режимдерді ауыстыру

Режимдерді ауыстыру мәзіріне өту үшін сол немесе оң жақ таңдау түймесін басыңыз.

Режимді ауыстыру үшін [OK] түймесін жоғары/төмен жылжытыңыз. [OK] түймесін басу операцияны растайды.

Сапар деректерін қарау

Сапар деректері экранына өту үшін солға немесе оңға таңдау түймесін басыңыз.

Сапар туралы деректер экранында келесі қадамдар бар:

- › [OK] түймесін жоғары / төмен ауыстыру арқылы сапар деректерін бетте көруге болады.
- › [OK] түймесін басып тұру ескерту хабарламаларының тарихын көруге және сапар туралы деректерді қалпына келтіруге мүмкіндік береді.

↩ Қайтару түймесін басу арқылы алдыңғы мәзірге өтуге болады.

Жүйені қайта жүктеу

Аспаптар комбинациясы жүйесін қайта жүктеу әдістері мен сақтық шараларын "Аспаптар комбинациясы жүйесі мен мультимедиялық жүйені қайта жүктеу" бөлімінен қараңыз. (> 242 бет)

Аспаптар комбинациясының индикаторлары

Пайдалы ақпарат

- › Қуат ON режиміне ауысқанда, индикаторлардың немесе ескерту сигналдарының бір бөлігі біраз уақытқа жануы мүмкін, бұл жүйелердің өзін-өзі диагностикалауын көрсетеді және ақау емес.
- › Автомобильдің жиынтықталуына байланысты барлық индикаторлар немесе Аспаптар комбинациясының ескерту сигналдары жанбауы мүмкін.



Маңызды ескерту индикаторы

Жанып тұрған қызыл индикатор қазіргі уақытта маңызды ескерту хабарламасы бар екенін және кем дегенде бір маңызды ескерту қолмен жасырылғанын көрсетеді.

Ескерту

Ескерту хабарламалары мен кеңестерді елемеге болмайды. Әйтпесе, бұл автомобильге елеулі зақым келтіруі немесе жазатайым оқиғаны тудыруы мүмкін.

Пайдалы ақпарат

Барлық келіп түскен хабарламаларды Аспаптар комбинациясындағы хабарламалар терезесінде көруге болады.



Қауіпсіздік жастықтарының ақаулық көрсеткіші

Жанып тұрған қызыл индикатор пассивті қауіпсіздік жүйесінің, SRS ақаулығын көрсетеді. Бұл жағдайда тексеру және жөндеу үшін қызмет көрсету орталығына мүмкіндігінше тезірек хабарласу қажет.



Бекітілмеген қауіпсіздік белдігінің индикаторы

Жанып тұрған қызыл индикатор жүргізушінің, алдыңғы жолаушының немесе артқы қатардағы отырғыштардағы жолаушылардың қауіпсіздік белдіктерімен бекітілмегенін көрсетеді.



Соқыр аймақты бақылау жүйесінің индикаторы

Жанып тұрған қызыл индикатор соқыр аймақты бақылау жүйесінің дұрыс жұмыс істемеуін көрсетеді. Бұл жағдайда соқыр аймақты бақылау жүйесін пайдаланудан бас тарту керек және мүмкіндігінше тезірек тексеру және жөндеу үшін қызмет көрсету орталығына хабарласу керек.



Қозғалыс жолағынан кету туралы ескерту жүйесінің ақаулық индикаторы

Жанып тұрған қызыл индикатор жолақтан кету туралы ескерту жүйесінің дұрыс жұмыс істемеуін көрсетеді. Бұл жағдайда бұл функцияны пайдаланбаңыз және тексеру және жөндеу үшін қызмет көрсету орталығына мүмкіндігінше тезірек хабарласыңыз.



Қозғалыс жолағын ұстау жүйесінің ақаулық индикаторы

Жанып тұрған қызыл индикатор қозғалыс жолағын ұстау жүйесінің дұрыс жұмыс істемеуін көрсетеді. Бұл жағдайда бұл функцияны пайдаланбаңыз және тексеру және жөндеу үшін қызмет көрсету орталығына мүмкіндігінше тезірек хабарласыңыз.



Зарядтау күйінің индикаторы

Жанып тұрған қызыл индикатор зарядтау кабелінің жалғанғанын, бірақ зарядтау басталмағанын көрсетеді.



Зарядтау жүйесінің ақаулық индикаторы

Жанып тұрған қызыл индикатор зарядтау жүйесінің ақаулығын көрсетеді, оны жою мүмкін емес немесе қауіпсіздікке қауіп төндіреді.



Жолсыздықта круиз-бақылау жүйесінің ақаулық индикаторы

Егер қызыл индикатор жанып тұрса, бұл жолсыздықта круиз-бақылау жүйесінің дұрыс жұмыс істемеуін көрсетеді. Бұл жағдайда жолсыздықта круиз-бақылау функциясын пайдаланбаңыз және тексеру және жөндеу үшін қызмет көрсету орталығына мүмкіндігінше тезірек хабарласыңыз.



Танкті бұрылыс функциясының индикаторы

Жанып тұрған қызыл индикатор танкті бұру функциясының ақаулығын көрсетеді.



Салқындатқыш сұйықтықтың қызып кету индикаторы

Жанып тұрған қызыл индикатор қозғалтқыштың салқындату жүйесіндегі салқындатқыш сұйықтықтың температурасы тым жоғары екенін білдіреді. Бұл жағдайда автомобильді тоқтатып, техникалық қызмет көрсетіңіз, әйтпесе қозғалтқыш зақымдалады.



Аккумулятор батареясын зарядтау индикаторы

Қозғалтқыш іске қосылғаннан кейін осы қызыл индикатордың қосылуы аккумулятор батареясын зарядтау жүйесінің ақаулығын көрсетеді. Бұл жағдайда тексеру және жөндеу үшін қызмет көрсету орталығына мүмкіндігінше тезірек хабарласу қажет.

Аспаптар комбинациясы



Жабылмаған есік индикаторы
Жанып тұрған қызыл индикатор капоттың есігі немесе қақпағы ашық екенін немесе толық жабылмағанын білдіреді.



Тежегіш жүйесінің ақаулық индикаторы

Жанып тұрған қызыл индикатор тежегіш сұйықтығының тым төмен деңгейін, тежегіш күштерін тарату жүйесінің дұрыс жұмыс істемеуін немесе электронды тежегіш күшейткішінің істен шығуын көрсетеді.

Автомобильді қауіпсіз жерде дереу тоқтатып, қызмет көрсету орталығына хабарласыңыз. Әйтпесе, ауыр апат болуы мүмкін.



Тұрақ тежегішінің индикаторы
Жанып тұрған қызыл шам тұрақ тежегішінің қосулы екенін білдіреді.

Егер индикатор жыпылықтаса, бұл тежегіш дискілердің қызып кетуін немесе жол төсемінің шамадан тыс еңісін көрсетеді. Бұл жағдайда автомобильді кері жылжу қаупі бар. Тежегіш педальды басып, автомобильді мүмкіндігінше тезірек тегіс жерге қойыңыз.



Мотор майының қысым индикаторы

Жанып тұрған қызыл индикатор мотор майының төмен деңгейін көрсетеді. Бұл жағдайда автомобильді мүмкіндігінше тезірек қауіпсіз жерде тоқтатып, қозғалтқышты өшіріңіз. Әйтпесе, қозғалтқыш бөліктеріне елеулі зақым келуі мүмкін. Қозғалтқыш тоқтағаннан кейін бірнеше минуттан кейін қозғалтқыш майының деңгейін тексеріп, қажет болған жағдайда оны толтырыңыз. Егер май жеткілікті болса және индикатор әлі де жанып тұрса, қызмет көрсету орталығына хабарласыңыз.



Рөлдік басқару жүйесінің ақаулық индикаторы

Жанып тұрған қызыл индикатор рөлдік басқару жүйесінің ақаулығын көрсетеді, нәтижесінде рөлдік басқару кезінде көмек жоқ. Бұл жағдайда автомобильді қауіпсіз жерге қою керек. Қозғалтқышты өшіргеннен кейін оны қайта іске қоспас бұрын бірнеше минут күтіңіз. Егер индикатор жанып тұрса, тексеру және жөндеу үшін қызмет көрсету орталығына мүмкіндігінше тезірек хабарласыңыз.

Ескерту

Жанып тұрған қызыл индикатор рөлдік басқару жүйесінің жұмысын тоқтатынын білдіреді. Бұл жағдайда рөл деңгелегін айналдыру үшін көп күш қажет болады. Автомобильді тексеру үшін дереу қызмет көрсету орталығына хабарласыңыз.



Энергетикалық жүйенің ақаулық индикаторы Жанып тұрған қызыл индикатор автомобильдің беріліс қорабында елеулі ақаулық бар екенін білдіреді. Қызмет көрсету орталығына хабарласыңыз.



Автоматты беріліс қорабының қызып кету индикаторы

Жанып тұрған қызыл индикатор автоматты беріліс қорабындағы сұйықтықтың температурасы тым жоғары екенін білдіреді (жиі көтерілу, акселератор педальі толық басылған старттар және т.б. бұл индикатордың жануына әкелуі мүмкін). Осы кезде автомобильді бос тұрған кезде қауіпсіз қою керек және трансмиссияны салқындату үшін мүмкіндігінше тезірек тұрақ тежегішін пайдалану. Егер осы операцияларды орындағаннан кейін индикатор жанып тұрса, қызмет көрсету орталығына хабарласыңыз.



Пневматикалық аспаның ақаулық индикаторы

Жанып тұрған қызыл индикатор пневматикалық аспа функциясы өшірілген/ ақаулы екенін білдіреді. Егер индикатор ұзақ уақыт бойы жанып тұрса, бұл пневматикалық аспа жүйесінің ақаулығын көрсетеді, сондықтан қызмет көрсету орталығына хабарласыңыз.



Тартқыш аккумулятор батареясының ақаулық индикаторы

Жанып тұрған қызыл индикатор тартқыш аккумулятор батареясының елеулі ақаулығын және қуат жүйесінен апаттық электр қуатын өшіруді көрсетеді. Бұл жағдайда қызмет көрсету орталығына хабарласыңыз.



Бұғаттауға қарсы жүйенің ақаулық индикаторы

Жанып тұрған сары индикатор бұғаттауға қарсы тежеу жүйесінде ақаулықтың бар-жоғын көрсетеді. Қызмет көрсету орталығына хабарласыңыз.

Жанып тұрған сары индикатор тежегіш жүйесі жұмыс істейтінін, бірақ бұғаттауға қарсы функциясы жоқ екенін білдіреді.



Алыс және жақын жарықтың автоматты ауысуының ақаулық индикаторы

Жанып тұрған сары индикатор алыс және жақын жарықты автоматты түрде ауыстыру функциясында ақаулық бар екенін көрсетеді. Бұл жағдайда қажет болған жағдайда алыс немесе жақын жарықты қолмен қосыңыз және тексеру және жөндеу үшін қызмет көрсету орталығына мүмкіндігінше тезірек хабарласыңыз.



Артқы тұманға қарсы фаралардың индикаторы

Жанып тұрған сары индикатор артқы тұманға қарсы фаралардың қосылғанын білдіреді.



Тұрақ тежегішінің ақаулық индикаторы

Жанып тұрған сары индикатор электромеханикалық тұрақ тежегіші жүйесінде ақаулықтың бар екендігін көрсетеді.



Автоматты тұрақ тежегішінің индикаторы (AUTO HOLD)

Жанып тұрған сары индикатор автоматты тұрақ тежегішінің қосулы және күту режимінде екенін білдіреді.



Соқыр аймақты бақылау жүйесінің индикаторы

Жанып тұрған сары индикатор кері қозғалыс кезінде көмек жүйесінің датчиктері бұғаттаулы екенін білдіреді. Бұл жағдайда артқы бампердің ішкі және сыртқы беттерін осы аймақтарды жабатын кедергілердің бар-жоғына тексеріп, сол кедергілерді уақтылы алып тастау қажет.



Зарядтау жүйесінің ақаулық индикаторы

Жанып тұрған сары индикатор зарядтау жүйесіндегі шамалы ақаулықты көрсетеді (жойылатын немесе қауіпсіздікке қатысы жоқ).



Қозғалтқыштың ақаулық индикаторы

Егер қозғалтқыш іске қосылғаннан кейін сары индикатор жанса, бұл пайдаланылған газдардың сапасына әсер ететін қозғалтқыштың дұрыс жұмыс істемеуін көрсетеді. Қызмет көрсету орталығына хабарласыңыз.

i Пайдалы ақпарат

▶ Автомобильдің кейбір басқару жүйелерінің дұрыс жұмыс істемеуі (мысалы, гибриді қуат жүйесімен немесе зарядтау жүйесімен байланыс сигналдарының жоғалуы және т.б.) осы индикатордың қосылуына әкелуі мүмкін. Егер бұл ескерту индикаторы жанып тұрса, автомобильді мүмкіндігінше тезірек қауіпсіз жерде тоқтатыңыз, қуат режимін OFF ауыстырыңыз, содан кейін қозғалтқышты қайта іске қосыңыз және индикаторды тексеріңіз. Егер ол әлі де жанып тұрса, мүмкіндігінше тезірек қызмет көрсету орталығына хабарласыңыз. Ақаулық жойылмас бұрын, жолда абай болу керек және жоғары жылдамдықпен жүруден аулақ болу керек.

Егер бұл индикатор жиі жанып тұрса, жоғарыда сипатталған рәсімді орындағаннан кейін ол сөніп қалса да, тексеру үшін қызмет көрсету орталығына хабарласқан жөн.



Қозғалтқышқа техникалық қызмет көрсету қажеттілігінің индикаторы

Жанып тұрған сары индикатор қозғалтқыштың пайдаланылған газға қатысы жоқ ақаулығын көрсетеді. Қызмет көрсету орталығына хабарласыңыз.



Электрондық тұрақтандыру жүйесінің индикаторы

Жыпылықтайтын сары индикатор электронды тұрақтандыру жүйесінің жұмыс істеп тұрғанын білдіреді.

Жанып тұрған сары индикатор электрондық тұрақтандыру жүйесінде ақаулықтың бар-жоғын көрсетеді.



Электрондық тұрақтандыру жүйесін өшіру индикаторы

Жанып тұрған сары шам электронды тұрақтандыру жүйесінің өшірілгенін білдіреді.



Рөлдік басқару жүйесінің ақаулық индикаторы

Жанып тұрған сары индикатор рөлдік басқарудағы көмектің тиімділігі төмендегенін және рөл дөңгелегін басқару үшін көп күш қажет екенін білдіреді. Егер индикатор автомобиль қозғалтқышын тоқтатқаннан және қайта іске қосқаннан немесе қысқа қашықтыққа сапардан кейін жанып тұрса, тексеру және жөндеу үшін дереу қызмет көрсету орталығына хабарласу керек.



Автоматты төтенше тежеу функциясының ақаулық индикаторы

Жанып тұрған сары индикатор соқтығысу қаупі туралы ескерту жүйесінің дұрыс жұмыс істемеуін көрсетеді. Бұл жағдайда тексеру және жөндеу үшін қызмет көрсету орталығына мүмкіндігінше тезірек хабарласу қажет.



Автоматты төтенше тежеуді өшіру индикаторы

Жанып тұрған сары шам соқтығысу қаупі туралы ескерту жүйесінің өшірілгенін білдіреді.



Алдыңғы белдемнің дифференциалын бұғаттау индикаторы

Жанып тұрған сары индикатор алдыңғы белдемнің дифференциалын бұғаттауы ақаулы екенін білдіреді. Мүмкіндігінше тезірек қызмет көрсету орталығына хабарласыңыз.



Орталық дифференциалды бұғаттау индикаторы

Жанып тұрған сары индикатор орталық дифференциалды бұғаттаудың дұрыс жұмыс істемеуін көрсетеді. Қызмет көрсету орталығына хабарласыңыз.



Артқы белдемнің дифференциалын бұғаттау индикаторы

Жанып тұрған сары индикатор артқы белдемнің дифференциалын бұғаттауы ақаулы екенін білдіреді. Мүмкіндігінше тезірек қызмет көрсету орталығына хабарласыңыз.



Отынның төмен деңгейінің индикаторы

Жанып тұрған сары индикатор отынның төмен деңгейін көрсетеді. Егер көлбеу немесе бұрылыс отынның бак ішінде қозғалуына себеп болса, бұл индикатор жануы мүмкін.

⚠ Назар аударыңыз

Отынның ең аз деңгейінде жүруге тыйым салынады. Әйтпесе, отын өндірісіне байланысты пайдаланылған газдардың уыттылығын төмендету жүйесі мен қозғалтқыш істен шығуы мүмкін.



Төмен түсу кезінде көмек көрсету жүйесінің индикаторы

Жанып тұрған сары индикатор төмен түсу кезінде көмек көрсету жүйесінің қосылғанын және дайын күйде екенін білдіреді. Жыпылықтайтын сары индикатор түсу кезінде көмек көрсету жүйесінің белсенді екенін білдіреді.



Энергетикалық жүйенің ақаулық индикаторы

Жанып тұрған сары индикатор автомобильдің энергетикалық жүйесінің дұрыс жұмыс істемеуін көрсетеді. Автомобильді қауіпсіз жерде дереу тоқтатып, қызмет көрсету орталығына хабарласыңыз.



Тежеу кезінде энергияны қайта алу функциясының ақаулығы туралы ескерту индикаторы

Жанып тұрған сары индикатор тежеу кезінде энергияны қайта алу функциясының бұзылғанын көрсетеді.



Аударылу датчигі бар қауіпсіздік жастығының индикаторы

Жанып тұрған сары индикатор аударылу датчигінен жұмыс істейтін қауіпсіздік жастықшасының қорғаныс функциясын өшіруді көрсетеді.



Шинаның қысымын бақылау жүйесінің индикаторы

Жанып тұрған сары индикатор шиналардағы қысымның тым төмен немесе тым жоғары екенін көрсетеді. Бұл жағдайда автомобильді тоқтатып, тексеру үшін қызмет көрсету орталығына хабарласыңыз.

Егер бұл шам дыбыстық сигналмен бірге біраз уақыт жыпылықтаса, бұл шинаның қысымын бақылау жүйесінің дұрыс жұмыс істемеуін көрсетеді.

⚠ Ескерту

- ▶ Егер бұл индикатор жанып тұрса, тік бұрылыстар мен төтенше тежеуден аулақ болу керек, автомобильді мүмкіндігінше тезірек қауіпсіз жерде тоқтатып, тексеріңіз.
- ▶ Шиналарда тым төмен қысымда немесе тым жоғары температурада көлік жүргізу шиналардың зақымдану ықтималдығын арттырады және автомобильдің ауыр ақауларына немесе апатқа әкелуі мүмкін.

Аспаптар комбинациясы



Пневматикалық аспаның ақаулық индикаторы

Жанып тұрған сары индикатор пневматикалық аспа бөлімінің функционалды әлсіреуін / жеткіліксіздігін көрсетеді. Егер бұл сары шам ұзақ уақыт бойы жанып тұрса, бұл пневматикалық аспа жүйесінің ақаулығын көрсетеді, сондықтан мүмкіндігінше тезірек қызмет көрсету орталығына хабарласыңыз.



Тартқыш аккумулятор батареясының ақаулық индикаторы

Жанып тұрған сары индикатор тартқыш аккумулятор батареясының шамалы ақаулығын көрсетеді. Қызмет көрсету орталығына хабарласыңыз.



Тартқыш аккумулятор батареясының зарядының таусылуы индикаторы

Жанып тұрған сары индикатор тартқыш аккумулятор батареясының зарядының елеулі таусылуын білдіреді. Батареяны уақтылы зарядтаңыз.



Қуаттың төмендеу индикаторы

Жанып тұрған сары индикатор автомобильдің жалпы қуатына әсер ететін ақаулықтың бар екенін көрсетеді. Бұл жағдайда автомобильдің жалпы қуаты төмендейді және жылдамдық шектеледі.



Жылдамдықты белсенді шектеу индикаторы

Бұл сары индикатор жылдамдықты белсенді шектеу функциясы қосылғанын көрсетеді.



Қуатты қосу индикаторы (READY)

Жанып тұрған жасыл индикатор қуат қосулы және автомобиль қозғалуға дайын екенін білдіреді.



Бүйірлік басқару индикаторы

Жанып тұрған жасыл индикатор рөл дөңгелегінің оң жағындағы түймелер Аспаптар комбинациясын басқару үшін пайдаланылатынын білдіреді.



Заряд күйінің индикаторы

Жанып тұрған жасыл индикатор тартқыш аккумулятордың зарядталып жатқанын білдіреді.



Электромобиль режимінің индикаторы (EV)

Жанып тұрған жасыл индикатор автомобильдің тек электр қуатымен жүретінін көрсетеді, бұл ретте іштен жану қозғалтқышы жұмыс істемейді.



Бұрылу көрсеткіштерінің индикаторлары

Сол жақ бұрылыс сигналын қосқан кезде сол жақ бұрылыс индикаторы жанады.

Оң жақ бұрылыс сигналын қосқанда, оң жақ бұрылыс индикаторы жанады.

Дабыл қосылған кезде барлық бұрылыс сигналдары мен олардың индикаторлары бір уақытта жыпылықтайды.

⚠ Назар аударыңыз

Егер бұрылыс сигналының индикаторы тез жыпылықтаса, бұл бұрылыс сигналының дұрыс жұмыс істемеуін және оның шамын ауыстыру қажеттілігін көрсетеді. Мұны мүмкіндігінше тезірек жасау керек, әйтпесе басқа жүргізушілер сіз берген сигналды көрмейді.



Жарықтандыруды қосу индикаторы

Егер жасыл индикатор жанып тұрса, бұл жарықтандыруды басқарудың аралас қосқышы қосулы дегенді білдіреді.



Габариттік шамдар индикаторы
Жанып тұрған жасыл индикатор габариттік шамдар және нөмірді жарықтандыру қосұлы екенін білдіреді.



Жақын және алыс жарықтың автоматты ауыстыру индикаторы
Жанып тұрған жасыл индикатор жақын және алыс жарықты автоматты түрде ауыстыру функциясы іске қосылғанын білдіреді.



Автоматты тұрақ тежегішінің индикаторы (AUTO HOLD)
Жанып тұрған жасыл индикатор автоматты тұрақ тежегішінің іске қосылғанын және жұмыс істейтінін білдіреді.



Жолақтан шығу туралы ескерту индикаторы
Жанып тұрған жасыл индикатор жолақты өшіру туралы ескерту функциясы іске қосылғанын білдіреді.



Жолақты ұстап тұру функциясының индикаторы
Жанып тұрған жасыл индикатор жолақты сақтау функциясы қосылғанын білдіреді.



Қайта ауысуға көмек көрсету функциясының индикаторы
Жанып тұрған жасыл индикатор қайта құруға көмектесу функциясының іске қосылғанын білдіреді.



Артқы жүріс кезінде ескерту функциясының индикаторы
Жанып тұрған жасыл индикатор артқы жүріс кезінде ескерту функциясы іске қосылғанын білдіреді.



Жолсыздыққа арналған круиз-бақылау индикаторы
Жанып тұрған жасыл индикатор жолсыздықта круиз-бақылау функциясының іске қосылғанын білдіреді.



Танкті бұрылыс көрсеткіші
Жанып тұрған жасыл индикатор танкті бұрылыс функциясы іске қосылғанын білдіреді.



Алдыңғы белдемнің дифференциалын бұғаттау индикаторы
Бұл жасыл индикатордың жыпылықтауы алдыңғы белдемнің дифференциалы бұғатталып жатқанын білдіреді.

Егер бұл жасыл индикатор үнемі жанып тұрса, бұл алдыңғы белдемнің дифференциалы сәтті бұғатталғанын білдіреді.



Орталық дифференциалды бұғаттау индикаторы

Бұл жасыл индикатордың жыпылықтауы орталық дифференциал бұғатталып жатқанын көрсетеді.

Егер бұл жасыл индикатор үнемі жанып тұрса, бұл орталық дифференциалды бұғаттау сәтті қосылғанын білдіреді.



Артқы белдемнің дифференциалын бұғаттау индикаторы

Бұл жасыл индикатордың жыпылықтауы артқы белдемнің дифференциалы бұғатталып жатқанын білдіреді.

Егер бұл жасыл индикатор үнемі жанып тұрса, бұл артқы белдемнің дифференциалы сәтті бұғатталғанын білдіреді.



Тіркеменің бұрылу көрсеткіші
Тіркеменің қосылу портын дұрыс қосқаннан кейін бұл жасыл индикатор жанғанда, тіркеменің бұрылу көрсеткіштері берілген автомобильдің бұрылу көрсеткіштерімен бірге жұмыс істейді.



Адаптивті круиз-бақылау жүйесінің индикаторы

Егер жасыл индикатор жанып тұрса, бұл адаптивті круиз-бақылау функциясы қосылып, круиз-бақылау жылдамдығы орнатылғанын білдіреді.

i Пайдалы ақпарат

Индикатордағы сандар круиз-бақылаудың белгіленген жылдамдығына байланысты өзгереді.



Зияткер круиз-бақылау функциясының индикаторы

Жанып тұрған жасыл индикатор зияткер круиз-бақылау функциясы іске қосылғанын және круиз-бақылау жылдамдығы орнатылғанын білдіреді.



Алыс жарық индикаторы

Жанып тұрған көк индикатор алыс фаралар қосылғанын білдіреді.



Жолсыздықта круиз-бақылау индикаторы

Жанып тұрған сұр индикатор жолсыздықта круиз-бақылау функциясы іске қосылғанын және күту режимінде екенін білдіреді.



Танкті бұрылыс көрсеткіші

Жанып тұрған сұр индикатор танкті бұрылыс функциясы іске қосылғанын және дайын екенін білдіреді.



Адаптивті круиз-бақылау жүйесінің индикаторы

Жанып тұрған сұр индикатор адаптивті круиз-бақылау функциясы іске қосылғанын және дайын екенін білдіреді.



Зияткер круиз-бақылау функциясының индикаторы

Жанып тұрған сұр индикатор зияткер круиз-бақылау функциясының іске қосылғанын білдіреді.



Бүйірлік басқару индикаторы

Жанып тұрған сұр индикатор рөл дөңгелегінің оң жағындағы түймелер мультимедиялық жүйені басқару үшін пайдаланылатынын білдіреді.

Мультимедиялық жүйені басқару

Рөл дөңгелегінің сол жағындағы түймелер

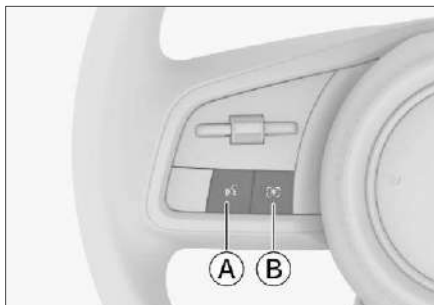

8A0F6893A4D7

- Ⓐ Дауыстық пәрменді енгізу түймесі
- Ⓑ Пайдаланушы түймесі
- ⋄ Ұялы телефон қосылымы қосылмаған болса, ұялы телефон қосылымын теңшеу интерфейсіне кіру үшін дауыстық түймені \llcorner ұзақ басып тұрыңыз. Егер ұялы телефон қосылған болса, Apple CarPlay немесе Android Auto үшін дауыстық көмекшіні іске қосу үшін дауыстық түймені \llcorner ұзақ басып тұрыңыз.
- ⋄ Қазіргі уақытта орнатылған пайдаланушы функциясын шығару үшін пайдаланушы функциялары түймесін \star басыңыз. Бұл түймені ұзақ басу теңшелетін функцияны орнатуға болатын теңшеулер мәзірін шығарады.

Рөл дөңгелегінің оң жағындағы түймелер

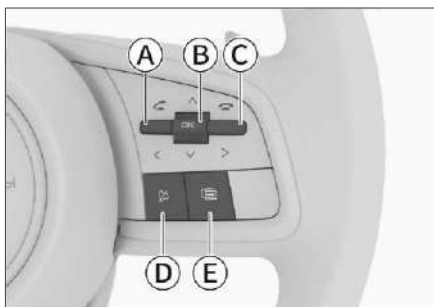

053F72312A11

- Ⓐ Сол жақтағы телефон қоңырауын таңдау/жауап беру түймесі
- Ⓑ Дыбыс деңгейін басқару/растау түймесі
- Ⓒ Оң жақтағы телефон қоңырауын таңдау / аяқтау түймесі
- Ⓓ "Үнсіз режим" түймесі
- Ⓔ Аспаптар комбинациясын/ мультимедиялық жүйені ауыстыру түймесі.

Аспаптар комбинациясын/ мультимедиялық жүйені басқаруды ауыстыру

Ауыстыру түймесін басыңыз. Егер Аспаптар комбинациясында жасыл рөл дөңгелегін басқару индикаторы \oplus жанып тұрса, рөл дөңгелегінің оң жағындағы түймелер Аспаптар комбинациясын басқарады; егер Аспаптар комбинациясында сұр рөл дөңгелегін басқару индикаторы \oplus жанып тұрса, рөл дөңгелегінің оң жағындағы түймелер мультимедиялық жүйені басқарады.

Рөл дөңгелегінде орналасқан мультимедиялық жүйені басқару түймелері жүйенің стандартты функцияларын басқарудың ыңғайлылығы үшін ғана емес, сонымен қатар жүйенің арнайы функцияларын пайдаланған кезде, сондай-ақ телефон қоңырауларын басқарған кезде автомобильді қауіпсіз басқару үшін де қызмет етеді, бұл басқару мүмкіндіктерін кеңейтуге мүмкіндік береді.

Басымдық (жоғарыдан төменге дейін): қоңырауларды басқару > арнайы функциялар > стандартты функциялар.

Қоңырауларды басқару

Қоңырау түскен кезде қоңырауға жауап беру үшін жауап беру түймесін \hookleftarrow басыңыз. Қоңырауды аяқтау үшін түймені \hookrightarrow басыңыз.

Арнайы функциялар

Жүйенің арнайы функцияларын пайдаланған кезде рөл дөңгелегіндегі түймелерді пайдалану туралы тиісті экранда кеңестер пайда болады. Осы кеңестерді орындаңыз.

Орталық дисплей

Стандартты функциялар

Рөл дөңгелегіндегі түймелердің негізгі функциялары:

› Медиафайларды ойнату кезінде: алдыңғы/келесі медиафайлды ауыстыру үшін сол жақ таңдау түймесін немесе оң жақ таңдау түймесін басыңыз, түймені ұзақ басу артқа/алға жылдамырақ айналдыруға мүмкіндік береді.

Жергілікті радиостанцияны тыңдау кезінде: алдыңғы/келесі белсенді станцияны іздеу үшін сол жақ таңдау түймесін немесе оң жақ таңдау түймесін басыңыз, түймені ұзақ басу алдыңғы/келесі сақталған станцияны ауыстырады.

› Дыбыс деңгейін жоғарылату немесе азайту үшін [OK] түймесін жоғары немесе төмен басыңыз. [OK] түймесін басу арқылы медиафайлды кідіртуге немесе ойнатуды бастауға болады.

› "Үнсіз режим" түймесін басу арқылы медиафайл дыбысын қосу немесе өшіруге болады.

Жүйені қайта жүктеу

Мультимедиялық жүйені қайта жүктеу әдістері мен сақтық шараларын "Аспаптар комбинациясы мен мультимедиялық жүйені қайта жүктеу" бөлімінен қараңыз. (> 242 бет)

Сыртқы құрылғыларды қосу

USB порттары

USB порты алдыңғы қатардағы жолаушыларға арналған шыныаяқ ұстағыш блогының оң жақ орталық бөлігінде орналасқан. Оны блок қақпағын ашу арқылы табуға болады. USB портын пайдалану үшін оның қақпағын ашу керек.



9D1FCE0A871B

⚠ Назар аударыңыз

Алдыңғы шыныаяқ ұстағыштардың қақпағын жаппас бұрын, зақымдануды болдырмау үшін USB портының қақпағын жабыңыз.

1 Пайдалы ақпарат

› Сыртқы құрылғының кіріс порты арқылы мықтап жалғанғанын тексеріңіз.

› Ойнату кезінде құрылғыны ерікті түрде шығаруға тыйым салынады. Бұл жүйенің құрылғыны тануын тоқтатуына және басқа қателіктерге әкелуі мүмкін.

Құрылғы түрлері

Жүйе төменде көрсетілген сипаттамалары бар құрылғыларды қолдайды:

Құрылғы түрі	Ерекшелігі
USB-құрылғылар	FAT16, FAT32, ExFAT файл жүйелері бар USB-жинақтағыштар
Bluetooth дыбыстық жабдығы	5.0 нұсқасының негізгі Bluetooth хаттамасы (4.2 және одан төмен кері үйлесімді нұсқаларды қолдау, BLU қолдау), AVRCP 1.6, A2DP 1.3 нұсқаларының Bluetooth дыбыстық жабдығы

i Пайдалы ақпарат

USB-жинақтағыштардың көптеген түрлері болғандықтан, жүйенің барлық құрылғылармен үйлесімділігіне кепілдік беру мүмкін емес.

Файл пішімдері

Жүйе келесі файл пішімдерін қолдайды:

Файл	Пішім
Аудио	MP3, WMA, AAC, AAC PLUS (ойнату: ACC LC, HE-AAC v1, HEAACv2 қолдайды, жазу: ACC LC, HE ACC v1 қолдамайды), WAV/WAVE, FLAC, APE, OGG vorbis, LPCM
Бейне	MP4, M4V, MOV, 3GP, WMV, AVI, MPEG, MKV, XVID, WebM

i Пайдалы ақпарат

Файлдардың қасиеттеріне (сапа, битрейт, кадр жиілігі, ажыратымдылық, қысу сапасы, зақымданудың болуы және т.б.), ойнату шарттарына, сақтау құрылғыларына және басқа факторларға байланысты файлдар олардың форматын жүйе қолдайтынына қарамастан ойнатылмауы мүмкін.

Дисплей

⚠ Ескерту

- Көлік жүргізу кезінде жүргізушіге мультимедиялық жүйені басқаруға тыйым салынады. Қаттылығы дыбыстың назарды аудармайтындай және қозғалыс қауіпсіздігіне әсер етпейтіндей етіп реттелуі керек.
- Кейбір елдер мен аймақтарда жүргізушінің көз алдында тұрған дисплейді пайдалануға тыйым салынады. Осы елдерде немесе аймақтарда болған кезде осы ережені сақтаңыз.
- Мультимедиялық жүйені өзіңіз жөндеуге, бөлшектеуге немесе өзгертуге тырыспаңыз.
- Ақаулық болған жағдайда, пайдалануды дереу тоқтатыңыз және жөндеу үшін қызмет көрсету орталығына хабарласыңыз.

⚠ Назар аударыңыз

- Автомобиль қозғала бастағанда, қауіпсіздік мақсатында кейбір функциялар қол жетімді болмайды.
- Дисплейге қатты баспаңыз немесе оны өткір заттармен сызбаңыз.
- Дисплейді тазалау үшін құрамында органикалық еріткіштері бар абразивті тазартқыштар мен жуғыш заттарды қолданбаңыз.
- Егер кескін дірілдеп тұрса, дисплейді түртпеңіз.
- Экран протекторы дисплейге және сенсордың сезімталдығына әсер етуі мүмкін. Қолданар алдында протекторды алып тастаңыз.
- Үлдірді өзіңіз жапсырмаңыз. Осы үлдірге байланысты дисплей зақымдалған жағдайда кепілдік берілмейді.
- Резервтік қуат көзі қолданылған жағдайда, сыртқы құрылғыларды қуаттандыру үшін сүзгісі бар автомобиль зарядтау құрылғысын пайдаланыңыз. Бұл радио жұмысына және басқа функцияларға кедергі келтірмеуге көмектеседі.

Жоғарғы панель

Күй жолағының белгішелері орталық дисплейдің жоғарғы жағында көрсетіледі және әр функцияның күйін көрсетеді. Жоғарғы күй жолағы функцияларға, сигнал деңгейіне, қосылым күйіне, қосқыш күйіне және т. б. байланысты нақты уақыт режимінде өзгереді.

Белгіше	Функция күйі
	Уақытты көрсету
	Температураны көрсету
	Интернетке қосылу желісінің сигналы желінің жалпы күйіне байланысты өзгереді

Белгіше	Функция күйі
	Қол жеткізу нүктесіне қосылу жоқ
	Қол жеткізу нүктесі қосылған
	Bluetooth байланысы орнатылмаған
	Bluetooth байланысы орнатылды
	USB қосылымы орнатылды
	USB жұмысындағы ақаулар
	Күту режимінде сымсыз зарядтау
	Сымсыз зарядтау іске қосылды
	Сымсыз зарядтау аяқталды



[Үйге]

Негізгі экранға өту үшін бүйірлік панелдегі  [Үйге] түймесін басыңыз. Негізгі бетте қолданба белгішелері, жолсыз жүру режиміне өту түймесі және бүйірлік панель көрсетіледі.

Пайдалы ақпарат



Дисплейде көрсетілетін ақпарат автомобильдің жиынтықталуына, бағдарламалық жасақтаманың нұсқасына, қолданылатын тақырыптар мен теңшеулерге байланысты өзгеруі мүмкін. Автомобиліңіздің нақты жиынтықталуын басшылыққа алыңыз.

Бүйірлік панель

- › Қолданбаның толық экранына өту үшін қолданба түймесін  түртіңіз. Бұл мәзірде оның терезесін ашу үшін қажетті қолданбаның белгішесін түртіңіз.
- › Автомобиль теңшеулеріне өту үшін [Автомобиль] түймесін  басыңыз.
- › Қосылу теңшеулері экранына өту үшін ұялы телефонға қосылу түймесін  басыңыз. Егер ұялы телефонға қосылу орнатылған болса, онда ұялы телефонға қосылу белгішесі пайда болады. Тиісті ұялы телефонға қосылу терезесіне өту үшін белгішені түртіңіз.
- › Жүйе теңшеулері мәзіріне өту үшін климат-бақылау жүйесі түймесін (бір желдеткіш белгішесі бар) басыңыз.

Пайдалы ақпарат

Кондиционер түймелерінің көрсетілуі оның ағымдағы күйіне байланысты өзгереді.

- › Музыка ойнату мәзіріне өту үшін [Музыка] түймесін  басыңыз.
- › Негізгі экранға өту үшін [Үйге] түймесін  басыңыз

Қолданба белгішелері

Кейбір белгішелерде жылдам қол жеткізу түймелері немесе функция күйінің белгішелері бар. Тиісті функцияны іске қосу үшін жылдам қол жеткізу түймесін түртіңіз. Тиісті қолданба мәзіріне өту үшін қолданба белгішесін (жылдам кіру түймесінен басқа) түртіңіз.

Жолсыздықта жүру режимі

Жолсыздықта жүру режимі мәзіріне өту үшін экранның төменгі жағынан саусағыңызды көрсеткі бағытында жоғары сырғытыңыз.

Жылдам қол жеткізу панелі

Орталық дисплей терезелерінің көпшілігінде экранның жоғарғы жағынан төмен қарай сырғыма жылжу жылдам қол жеткізу панелін ашады.

Жарықтық/дыбыс деңгейін реттеу

Дыбыс деңгейі: Дыбыс деңгейін реттеу үшін жүгірткіні түртіп, сүйреңіз.

Экран жарықтығы: экран жарықтығын реттеу үшін жүгірткіні түртіп, сүйреңіз.

Жылдам қол жеткізу түймелері

Тиісті функцияны ауыстыру немесе қосу / өшіру үшін тиісті жылдам қол жеткізу түймесін түртіңіз. Кейбір түймелерді ұзақ басу тиісті теңшеулер мәзіріне өтуге мүмкіндік береді.

Бұл функциялардың бұғатталуын қосу немесе өшіру үшін [Отырғыштың артқы қатары функциясын бұғаттау] түймесін басыңыз. Артқы отырғыш функциясының бұғатталуын қосқанда, артқы климат-бақылау жүйесін басқарудың артқы панелін және артқы қатардағы отырғыштардың орталық шынтақ таянышындағы дисплейді бұтаттауға болады, бұл салонда балалар болған кезде кездейсоқ операциялардың алдын алады.

Өңдеу мәзіріне өтіп, жылдам қол жеткізу түймелерін өзгерту үшін [Пайдаланушы теңшеулері] түймесін түртіңіз.

Автомобиль теңшеулері

Автомобиль теңшеулері мәзіріне кіру үшін бүйірлік панельдегі  [Автомобиль] түймесін басыңыз.

Автомобиль теңшеулері мәзіріне өту үшін бүйірлік панельдегі  [Қолданбалар] → [Автомобиль] түймелерін кезекпен басыңыз.

Автомобильді теңшеудің нақты параметрлері туралы ақпаратты әр бөлімдегі тиісті функциялардың сипаттамасынан қараңыз.

Жүйе теңшеулері

Жүйе теңшеулері мәзіріне кіру үшін бүйірлік панельдегі  [Қолданбалар] → [Теңшеулер] түймелерін дәйекті түрде басыңыз.

Ұялы телефонды қосу

› [Bluetooth]: Bluetooth портын қосу немесе өшіру үшін қосқышты түртіңіз.

› Bluetooth анықтау]: функцияны іске қосқаннан кейін, басқа құрылғыларға жұптастыру және оған қосылу үшін осы жүйенің Bluetooth анықтауға рұқсат етіледі.

› [Құрылғы атауы]: берілген жүйенің құрылғы атауын көрсетеді. Пайдаланушы атына өзгертуге болады.

› [Ағымдағы байланыс]: қазіргі уақытта қосылған құрылғылар туралы ақпаратты көрсетеді.

Қосылу мүмкіндігі: Bluetooth, Apple CarPlay және Android Auto.

Белгіше күйі: жанып тұр (қосылған), жанбайды (қосылмаған).

Apple CarPlay немесе Android Auto-дан ажырату үшін Apple CarPlay немесе Android Auto белгішесін түртіңіз (ол жанған кезде).

Apple CarPlay немесе Android Auto көмегімен тиісті құрылғыға қосылу үшін Apple CarPlay немесе Android Auto белгішесін түртіңіз (жанбаған кезде).

Bluetooth байланысын үзу үшін Bluetooth белгішесін түртіңіз.

› [Қосылым тарихы]: жұптастырылған және қосылған құрылғылар туралы ақпаратты, соның ішінде құрылғының атауы мен қосылу әдісі белгішесін көрсетеді.

Bluetooth, Apple CarPlay немесе Android Auto арқылы тиісті құрылғымен байланыс орнату үшін Bluetooth, Apple CarPlay немесе Android Auto белгішесін түртіңіз.

› [Құрылғылар]: Bluetooth арқылы жұптастыруға болатын ең жақын құрылғылардың тізімін көрсетеді. Жұптастыру сұрауын жіберу үшін тізімдегі құрылғы атауын түртіңіз. Bluetooth құрылғыларын қайта іздеу үшін [Іздеу] түймесін басыңыз.

Орталық дисплей

Егер құрылғы Apple CarPlay немесе Android Auto қолдайтын болса, онда онымен алғашқы Bluetooth жұптасқаннан кейін жүйе Сізге Apple CarPlay немесе Android Auto арқылы қосылуды ұсынады. Қажет болса, Сіз бұл нұсқаны таңдай аласыз.

Пайдалы ақпарат

Қосылымды болдырмау үшін бұл құрылғыға Apple CarPlay немесе Android Auto арқылы қайта қосылу қажет. Ағымдағы қосылымды үзу немесе құрылғыны жұптастырылған құрылғылар тізімінен алып тастау, Bluetooth-ға қайта қосылу және нұсқауларды орындау арқылы Apple CarPlay немесе Android Auto арқылы қосылуды таңдау қажет.

Қол жеткізу нүктесі

- » [Қол жеткізу нүктесі]: қол жеткізу нүктесін қосу немесе өшіру үшін қосқышты түртіңіз. Функция іске қосылғаннан кейін басқа құрылғылар осы қол жеткізу нүктесіне қосыла алады.

Пайдалы ақпарат

Автомобильдің қол жеткізу нүктесі тек ұялы телефонға қосылу функциясын қолдайды және мобильді интернетке қосылуды қамтамасыз етпейді.

- » [Құрылғы атауы]: қол жеткізу нүктесінің құрылғысының атын көрсетеді. Пайдаланушы атына өзгертуге болады.
- » [Құпия сөз]: қол жеткізу нүктесінің құпия сөзін көрсетеді. Пайдаланушы құпия сөзіне өзгертуге болады.
- » [Қосылған құрылғылар]: автомобильдің қол жеткізу нүктесіне қосылған құрылғылардың тізімін көрсетеді.

Дыбыс теңшеулері

- » [Жүйелік дыбыс]: мультимедиа, қоңыраулардың және т. б. дыбыс деңгейін реттеуге, қосылған кезде адаптивті дыбыс деңгейін, жүйелік кеңестердің дыбысын және басқа қосқыштар орнатуға, автомобильдің дабыл дыбысын, автомобильдің жылдамдығына байланысты дыбыс деңгейін және т. б. таңдауға мүмкіндік береді.

- » [Дыбыстық эффектілерді теңшеу]: оңтайлы дыбыс деңгейін, шуды белсенді басуды, эквалайзерді, дыбыс өрісін және т. б. таңдауға немесе теңшеуге болады.

Назар аударыңыз

- » Белсенді шуды басу функциясы тек есіктер, терезелер және люктер толығымен жабылған кезде жұмыс істейді.
- » Егер әйнек көтергіштердің немесе люктің жұмысындағы бұзушылықтар аккумулятордың заряды таусылғандықтан немесе басқа себептермен орын алса, басқару бағдарламасын арылту қажет. Әйтпесе, белсенді шуды басу жүйесі дұрыс жұмыс істемейді.

Дисплей теңшеулері

- » [Жарықтық режим автоматты түрде ауыстыру]: бұл функцияны қосу немесе өшіру үшін қосқышты түртіңіз. Ол қосылғаннан кейін экранның жарықтығы жарық қарқындылығы мен жарық көзінің орналасуына байланысты автоматты түрде өзгереді.
- » [Аспаптар панелінің жарықтығын теңшеу]: Аспаптар комбинациясының дисплей жарықтығын өтеуді теңшеу үшін қолданылады.
- » [Орталық дисплейдің жарықтығын реттеу]: орталық дисплейдің жарықтығын реттеу үшін қолданылады.
- » [Салонды жарықтандырудың жарықтығын реттеу]: Аспаптар комбинациясының дисплейі, орталық дисплей және салондағы түймелер жарықтығын реттеу үшін қолданылады.
- » [Уақытты көрсету пішімі]: 12 немесе 24 сағаттық жүйе уақытын көрсету пішімін таңдауға мүмкіндік береді.
- » [Уақытты автоматты түрде синхрондау]: бұл функцияны қосу немесе өшіру үшін қосқышты түртіңіз. Функция қосылған кезде уақыт автоматты түрде синхрондалады.

- › Басқа теңшеулер. Басқа теңшеулерге [Уақытты теңшеу], [Күнді теңшеу], [Аймақ теңшеуі], [Уақыт белдеуін теңшеу], [Шинаның қысымын бақылау режимі], [Температураны өлшеу бірліктері], [Өлшем бірліктерін таңдау (метрикалық/дюймдік)] және [Тіл теңшеулері] жатады.

Жеке теңшеулер

- › [Аспаптар комбинациясын көрсету режимі]: Аспаптар комбинациясын көрсету режимін таңдауға мүмкіндік береді.

[Жол талғамайтын режим] оң жағындағы сипаттама түймесін  басып, [Жол талғамайтын режим қолданбасын синхрондау] жалаушасын орнатыңыз. Аспаптар комбинациясында Жол талғамайтын режимді таңдаған кезде орталық дисплейде жол талғамайтын режим теңшеулері туралы ақпарат бар интерфейс синхронды түрде ашылады.

- › [Рөл дөңгелегін теңшеу. Пайдаланушы теңшеуі]: рөл дөңгелегіндегі түйменің  пайдаланушы теңшеуін таңдауға мүмкіндік береді.

Жүйе

- › [Нұсқа туралы ақпарат]: жүйе құрылғысының атауын, сондай-ақ автомобиль жүйесінің бағдарламалық жасақтамасының нұсқасын көруге және өзгертуге мүмкіндік береді.
- › [Желіні қайта іске қосу]: [Жүйе теңшеулерін арылту] немесе [Зауыттық теңшеулерге оралу] функциялары қол жетімді.

[Жүйе теңшеулерін арылту]: барлық жүйе теңшеулерін әдепкі мәндерге қайтарады.

[Зауыттық теңшеулерге оралу]: барлық теңшеулерді (жүйе және автомобиль теңшеулерін) әдепкі мәндерге қалпына келтіру. Бұл барлық жергілікті файлдарды, қолданба деректерін, жеке файлдарды және т.б. жояды.

Пайдалы ақпарат

Жүйе теңшеулерін арылту және зауыттық теңшеулерді қалпына келтіру:

- › Жүйе теңшеулерін арылту және зауыттық теңшеулерді қалпына келтіру процесінде интерфейс жұмыс істемейді.
- › Жүйе теңшеулерін арылту және зауыттық теңшеулерді қалпына келтіру әрекеттерін жою мүмкін емес.
- › Зауыттық теңшеулерді қалпына келтіру шарттары: қуат қосулы, беріліс қорабы Р режимінде, автомобиль қозғалыссыз.

Ойнату көздері

Радио

Жергілікті радио станцияларын тыңдау үшін радио мәзіріне ауысу үшін  [Қолданбалар] → [Радио] түймесін кезекпен басыңыз.

Музыка

Музыка тыңдау мәзіріне өту үшін  [Қолданбалар] → [Музыка] түймесін кезекпен басыңыз. Режим музыканы Bluetooth арқылы, USB дискінен, Apple Carplay және Android Auto арқылы ойнатуды қамтиды.



Bluetooth, Apple CarPlay және Android Auto арқылы музыканы ойнату үшін басқа аудио ойнату құрылғыларын жұптастыру және қосу үшін [Теңшеулер] → [Қосылымдар] терезесіне өту керек.

USB-жинақтағышынан музыка ойнату үшін USB-жинақтағышын борттық USB портына салыңыз (орталық консольдегі шыныаяқ ұстағыштардың қақпағының астында орналасқан).

USB құрылғысынан бейне файлдарды ойнату

USB бейне интерфейсіне ауысу үшін [Қолданбалар] → [USB Бейне] түймесін кезекпен басыңыз. USB құрылғысынан бейнені ойнату үшін USB құрылғысын борттық USB портына салыңыз (орталық консольдегі шыныаяқ ұстағыштардың қақпағының астында орналасқан).

Байланыс

Байланыс интерфейсіне өту үшін  [Қолданбалар] → [Байланыс] түймесін кезекпен басыңыз. Егер басқа Bluetooth құрылғылары қосылмаған болса, Bluetooth қосу және байланыс орнату үшін  [Қолданбалар] → [Теңшеулер] → [Қосылымдар] түймесін басыңыз.

Телефон нөмірін енгізгеннен кейін қоңырау шалу үшін қоңырау түймесін басыңыз.

Синхрондау аяқталғаннан кейін контактілер тізімін көрсету үшін [Контактілер] түймесін түртіңіз. Қоңырауды бастау үшін тізімдегі контактіні немесе телефон нөмірін түртіңіз.

Синхрондалғаннан кейін қоңыраулар тарихын көрсету үшін [Қоңыраулар тарихы] түймесін түртіңіз. Қоңырауды бастау үшін тізімдегі кез келген жазбаны түртіңіз.

Пайдалы ақпарат

Контактілер тізімі мен қоңыраулар тарихын пайдалану үшін жұптастырылған мобильді құрылғыда авторландыру қажет. Әдетте, жұптастырылған кезде телефонда авторландырудың қалқыма-лы терезесі пайда болады.

Телефонмен сөйлесу кезінде

Байланыс орнатылғаннан кейін қоңырау интерфейсіне ауысыңыз.

- › Қоңырауды аяқтау үшін қоңырау түймесін басыңыз.
- › Кірістірілген микрофонды өшіру немесе қосу үшін [Микрофон] түймесін басыңыз. Жанып тұрған түйме белгішесі автомобильдегі микрофонның өшірілгенін білдіреді.
- › Нөмірді теру пернетақтасын қосу немесе өшіру үшін [Пернетақта] түймесін басыңыз.

Қоңырау түскен кезде

Кіріс қоңырауы келіп, кіріс қоңырау терезесі экранда пайда болған кезде қоңырауды қабылдау үшін "Жауап беру" түймесін  түртіңіз. Қоңырауды аяқтау үшін қоңырауды аяқтау түймесін басыңыз.

Предупреждение

Жүргізушінің назары әрқашан автомобильді басқаруға бағытталуы керек. Апатты болдырмау үшін жүргізуші ешқандай жағдайда сөйлесуге алаңдамауы керек.

- › Жолдағы жағдай мен ауа райы жағдайы ерік берсе, жолда Bluetooth бойынша қоңырауларды пайдаланыңыз.
- › Дыбыс деңгейі әрқашан автомобильден тыс дыбыстарды, мысалы, полиция немесе ерт сөндіру автомобильдерінің сигналдарын еститіндей етіп реттелуі керек.
- › Желі сигналы жоқ немесе өте әлсіз жерлерде, сондай-ақ туннельдердің ішінде немесе көлікжайда байланыс болмауы мүмкін.
- › Егер жүргізушіге ұялы телефонды пайдалану қажет болса, алдымен автомобильді қауіпсіз жерде тоқтатқан дұрыс.

Ұялы телефон байланысы

Функция сипаттамасы

Ұялы телефонды қосу функциясы смартфонның кейбір қосымшаларын, соның ішінде навигация, музыка ойнату және телефон қоңырауларын автомобильдің мультимедиялық жүйесінің дисплейіне шығаруға және басқаруға мүмкіндік береді. Бұл автомобильді басқаруды ыңғайлы және қауіпсіз етеді.

i Пайдалы ақпарат

- › Мобильді құрылғылардың операциялық жүйелерінің әртүрлі түрлері мен нұсқалары әртүрлі үйлесімділікке ие болғандықтан, кейбір iOS операциялық жүйесі бар телефондар Apple CarPlay мүмкіндігін қолдамауы мүмкін.
- › Егер Android телефоныңызда Android Auto қолданбасы орнатылмаған болса, Google Play қолданбалар дүкенінен қолданбаның соңғы нұсқасын жүктеп алып, орнатыңыз. Мобильді құрылғылардың операциялық жүйелерінің әртүрлі түрлері мен нұсқалары әртүрлі үйлесімділікке ие болғандықтан, Android операциялық жүйесі бар телефондардың бір бөлігі Android Auto функциясын қолдамауы мүмкін.
- › Ұялы телефонға қосылу кезінде Bluetooth телефон қоңырауларының функциясы қол жетімді емес, осы уақытта ұялы телефон арқылы телефон қоңырауларының функциясын пайдалануға болады.

Ұялы телефонды қосу интерфейсі

Бүйірлік панельде ұялы телефон қосылымына қатысты келесі белгішелер көрсетіледі:

- › Егер ұялы телефон байланысы орнатылмаған болса, қосылым теңшеулері терезесіне кіру үшін бүйірлік панельдегі ұялы телефонға қосылу түймесін басыңыз.
- › Егер Apple CarPlay қосылымы орнатылған болса, бұл өрісте Apple CarPlay белгішесі пайда болады. Тиісті Apple CarPlay мәзіріне ауысу үшін белгішені түртіңіз.
- › Егер Android Auto қосылымы орнатылған болса, бұл өрісте Android Auto белгішесі пайда болады. Тиісті Android Auto мәзіріне ауысу үшін белгішені түртіңіз.

Apple CarPlay және Android Auto белгішелері көрсетілетін қолданбалар мәзіріне өту үшін [Қолданбалар] түймесін түртіңіз:

- › Егер Apple CarPlay байланысы орнатылмаған болса, Apple CarPlay қолданбасының белгішесі сұр болады. Егер оны түртсеңіз, қосылым теңшеулері терезесі ашылады. Егер Apple CarPlay қосылған болса, Apple Carplay қолданбасының белгішесі жанып тұрады және Apple CarPlay қызметіне кіру үшін оны түртуге болады.
- › Егер Android Auto қосылымы орнатылмаған болса, Android Auto қолданбасының белгішесі сұр болады. Егер оны түртсеңіз, қосылу әдісін сипаттайтын терезе ашылады. Егер Android Auto арқылы байланыс орнатылса, Android Auto қолданбасының белгішесі жарықтандырылады. Android Auto интерфейсіне өту үшін оны түртіңіз.

Сымсыз байланыс

Қолданбада **■** → [Теңшеулер] → [Қосылымдар] автомобильдің Bluetooth құрылғысын қосыңыз және автомобильдің Bluetooth құрылғысын жұптау және қосу үшін iPhone немесе Android ұялы телефонын пайдаланыңыз. Содан кейін Apple CarPlay немесе Android Auto қосылымын аяқтау үшін нұсқауларды орындаңыз.

[Теңшеулер] → [Қосылған телефон теңшеулері] → [Ағымдағы байланыс] бөлімінде Apple CarPlay немесе Android Auto өшіру үшін Apple CarPlay немесе Android Auto белгішесін түртіңіз.

Сымды байланыс

USB кабелі арқылы iPhone немесе Android смартфонның борттық USB ұяшығына қосыңыз (орталық консольдегі шыныаяқ ұстағыштардың қақпағының астында орналасқан) және Apple CarPlay немесе Android Auto пайдалану нұсқауларын орындаңыз.

Apple CarPlay немесе Android Auto жүйесінен шығу үшін USB кабелін ажыратыңыз.

i Пайдалы ақпарат

Телефонның түпнұсқа кабелін пайдалану ұсынылады. Әйтпесе, байланыс проблемалары туындауы мүмкін.

I-Space

I-Space интерфейсіне ауысу үшін [Қолданбалар] = [ISpace] түймесін кезекпен басыңыз.

i Пайдалы ақпарат

Кейбір мемлекеттер мен аймақтарда модельдердің бір бөлігі I-Space функциясымен жабдықталмаған. Автомобиліңіздің нақты жиынтықталуына назар аударыңыз.

Жайлы режимі

I-Space терезесінде демалыс режимін іске қосу үшін [Жайлы режим] түймесін басыңыз.

Іске қосу үшін **...** [Теңшеулер] түймесін басыңыз. Демалу туралы еске салу уақытын орнатуға, демалыс режиміне арналған отырғыш күйінің теңшеулерін сақтауға және т. б. болады.

Теңшеулерді сақтау үшін ОК түймесін түртіңіз.

- Жүйе ақ шу шығарады және дисплейді солға немесе оңға сырғыту арқылы дыбысты ауыстыруға болады.
Ақ шу - бұл босаңсытатын, тыныштандыратын және зейінді қалпына келтіруге көмектесетін жұмсақ шу (алау дыбыстары, жаңбыр шуы және т.б.).
- Жүргізуші жағындағы әйнек ауыстырғышы басқа терезелерді белгілі бір орынға дейін ашуға және жабуға мүмкіндік береді.
- Егер кондиционер өшірулі болса, бұл режим іске қосылған кезде ол автоматты түрде қосылады.
Белгіленген демалыс уақытынан кейін сигнал естіледі.

Романтикалық режимі

I-Space терезесінде тиісті режимге өту үшін [Романтикалық режим] түймесін басыңыз.

- Жүйе фондық музыканы ойнатады, оны дисплейді солға және оңға сырғыту немесе солға және оңға көрсеткілерді басу арқылы ауыстыруға болады.

- Жүргізуші жағындағы әйнек ауыстырғышы басқа терезелерді белгілі бір орынға дейін ашуға және жабуға мүмкіндік береді.
- Салонның смарт-жарығы автоматты түрде қосылады.
- Егер климат-бақылау жүйесі өшірулі болса, ол автоматты түрде қосылады.

Қуатты тұтынуды басқару

Қуатты тұтынуды басқару терезесіне өту үшін бүйірлік панельдегі **...**[Қолданбалар] → [Қуатты басқару] түймесін кезекпен түртіңіз.

- Автомобильді зарядтауға және қуат тартуға байланысты теңшеулер туралы ақпарат тиісті бөлімде берілген. (> 166-бет)

[Қуат тұтыну мәліметтері]: қуат тұтыну статистикасын, болжамды қуат тұтынуды және ағымдағы жүгірісті көруге мүмкіндік береді.

[Энергия тұтыну статистикасы]: соңғы уақыттағы электр және отын тұтыну статистикасы туралы мәліметтер.

[Есептелген қуат тұтыну]: жүгіріске немесе күнге байланысты есептелген электр энергиясы мен отынды болжамды тұтыну туралы мәліметтер.

[Ағымдағы жүгіріс]: жүгіріс, сапар ұзақтығы, сондай-ақ ағымдағы сапар шеңберіндегі орташа жылдамдық, энергия тұтыну және отын туралы мәліметтер.

- [Зарядты көрсету түрі]: Аспаптар комбинациясында зарядты көрсету режимін орнатуға мүмкіндік береді.

Артқы дисплей екінші қатардағы отырғыштардың шынтақ таяныштарында орналасқан және оны шынтақ таяныштарды түсіру арқылы көруге болады.

i Пайдалы ақпарат

Жылдам қол жеткізу панелін ашу үшін орталық дисплей экранында саусағыңызды төмен сырғытыңыз. Салонда балалар болған кезде кездейсоқ операциялардың алдын алу үшін орындықтардың артқы қатарына арналған кондиционерді басқару панелін бұғаттау үшін жылдам қол жеткізу панеліндегі [орындықтардың артқы қатарының функцияларын бұғаттау] түймесін басыңыз.

Күй жолағы

Жоғарғы панельдің күй жолағында дыбыс деңгейін, жарықтығын немесе экран бұғатталуын теңшеуге болады.

- › Тиісті терезені ашу үшін дыбыс деңгейі түймесін басыңыз. Дыбыс деңгейін сырғыту немесе түймені басу арқылы теңшеуге болады.
- › Сәйкес терезені ашу үшін жарықтық түймесін басыңыз. Жарықтық деңгейін сырғыту немесе түймені басу арқылы теңшеуге болады. Автоматты жарықтық теңшеуін өшіру үшін жарықтық теңшеулері түймесінің сол жағындағы белгішені түртіңіз.
- › Бұрыс пайдаланудан экранды бұғаттау үшін бұғаттау түймесін түртіңіз.

Климат-бақылау жүйесі

Кондиционерді, AQS, ионды тазалауды және т.б. теңшеуге мүмкіндік беретін кондиционерді теңшеу интерфейсіне өту үшін  түймені басыңыз.

Отырғыштар

Жолаушылар отырғышын реттеу және артқы отырғышты жылыту , желдету немесе массаж функциясын теңшеу үшін отырғышты теңшеу интерфейсіне өту үшін отырғыш түймесін түртіңіз.

Құрылғы түрі

Ойнатылатын мультимедианы басқару үшін медиафайлдарды теңшеу интерфейсіне өту үшін түймені  басыңыз.

Теңшеулер

Терезені, жарықты, экранды басқару, дыбыс өрісін реттеу және т. б. теңшеу интерфейсіне өту үшін теңшеу түймесін  басыңыз.

6

Отын құю және зарядтау

Отын құю	164
Зарядтауды басқару	166
Баяу зарядтау.....	167
Жылдам зарядтау.....	171
Энергияны қайта алу	172

Отын құю

Құю тәсілі

1. Автомобильді тұраққа қойып, отын құю қылтасының бұғаттан шығару түймесін басыңыз.

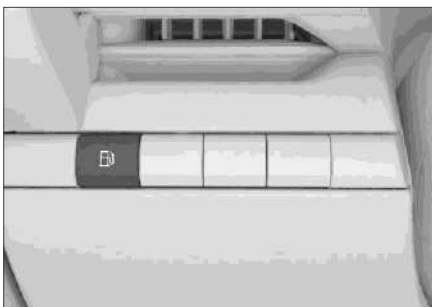

A6BC07C87045

i Пайдалы ақпарат

Отын багының люгі ашылғаннан кейін отын құю 18 минут ішінде аяқталуы керек, бұл ретте отын багының люгі отын құю кезінде жабылмауы керек. Әйтпесе, отын багының тиек қысымтығыны автоматты түрде жабылады, бұл біркелкі емес отын құюға немесе отынды кері құюға әкеп соғады. Егер отын құю 18 минуттан астам уақыт ішінде немесе отын құю кезінде отын багының люгі жабылғаннан кейін аяқталмаса, отын багының люгін ашу түймесін қайтадан басыңыз.

2. Отын құю қылтасы есігінің шетін автомобильдің артқы жағына қарай басыңыз, сонда есік ақырын ашылады.

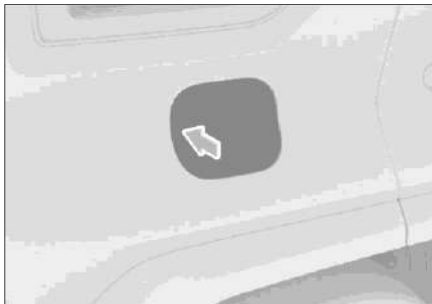

DAA43D2516FD

3. Отын багының қақпағын сағат тіліне қарсы бұрап алыңыз да, шанақты лақтамау үшін отын багының қақпағының сымын отын багының люгіне іліп қойыңыз.



E22DACFC54F6

4. Отын құю кезінде отынның ағып кетуіне жол бермеу үшін отын тапаншасын толығымен құю қылтасына салыңыз.
5. Отын құюдан кейін отын құю қылтасының тығынын орнына қойыңыз және оның дұрыс орнатылғанына көз жеткізіп, оны сағат тілімен бұраңыз.
6. Отын құю қылтасының есігін жабыңыз және оның герметикалық жабылғанына көз жеткізіңіз.

i Пайдалы ақпарат

Отын құю қылтасының есігін ашуда одан әрі проблемаларды болдырмау үшін машинаны бұғаттамас бұрын оны толығымен жабыңыз. Бұл жағдайда отын құю қылтасының есігін ашық күйде басып ұстап көріңіз, содан кейін кілттегі бұғаттан шығару түймесін басыңыз.

⚠ Ескерту

Отын мен оның буы өте жанғыш, тіпті жабық кеңістікте жарылыс тудыруы мүмкін.

Отын құю кезінде мыналарды ескеру қажет:

- › Автомобильдің қозғалтқышы өшірілуі керек.
- › Автомобильдің жанында өрт көздері болмауы керек.

- › Ұялы телефонмен сөйлесуге болмайды.
- › Отын құю кезінде отын тапаншасын қараусыз қалдыруға болмайды.
- › Балаларды отын құю жабдықтарына жібермеңіз және оларға отын тапаншасын басқаруға рұқсат бермеңіз.
- › Отын құю автостанциясында өзіне-өзі қызмет көрсету кезінде алдымен бағандағы тиісті түймені пайдаланып қолыңыздан статикалық электр қуатын алып тастау керек, содан кейін жұмысқа кірісу керек.
- › Отын құю автостанциясында қабылданған басқа сақтық шараларын сақтаңыз.

⚠ Ескерту

- › Егер отын бағы қылтасының қақпағын бұрап алған кезде ауаның шығу дыбысы естілсе, тоқтап, дыбыстың тоқтағанын күтіп, содан кейін қақпақты баяу бұрап алу керек.
- › Отын бағының қақпағын тез бұрап алмаңыз, бакты шамадан тыс толтырмаңыз. Ыстық ауа-райында ішкі қысымның артық болуына байланысты отын жоғары қысыммен бактен шығып кетуі мүмкін. Егер отын адамдарға немесе автомобильге тиіп кетсе, оны дереу жинаңыз, әйтпесе ол мүлікке зақым немесе жарақат келтіруі мүмкін.
- › Егер отын құю кезінде өрт шықса, отын тапаншасын шығаруға тыйым салынады, сорғы өшірілуі керек немесе станция қызметкерлеріне отын құю жабдығын өшіру қажеттілігі туралы хабарлануы және отын құю орнынан дереу шығу керек.

⚠ Назар аударыңыз

- › Автомобильді тек отынның көрсетілген түрімен толтырыңыз.
- › Бакты отынмен лық толтырмаңыз. Отын құю тапаншасын бірінші рет шерткеннен кейін алыңыз.
- › Ілмекті механизмнің деформациясы мен сынуын болдырмау үшін отын бағының құю қылтасының люгін ашқан кезде күш қолдануға тыйым салынады, бұл оны ашу немесе жабудың мүмкін еместігіне әкелуі мүмкін.

Отын туралы ақпарат

Параметр	Деректер
Отын сипаттамалары	Октан саны 95 және одан жоғары этилдендірілмеген бензин
Отын бағының сыйымдылығы (анықтамалық мән) [л]	85

Зарядтауды басқару

Назар аударыңыз

- › Автомобильді бірінші рет пайдаланған кезде немесе ұзақ тұрғаннан кейін нақты заряд деңгейі мен құрылғының көрсеткіштері арасында алшақтық болуы мүмкін, сондықтан қолданар алдында автомобильді толығымен зарядтау ұсынылады. Бұл ретте, толық зарядтау әдеттегіден ұзағырақ уақыт алуы мүмкін.
- › Толық сыйымдылыққа дейін үнемі зарядтау аккумуляторды оңтайлы жұмыс күйінде ұстайды. Батареяның зарядын есептеу дәлдігін қамтамасыз ету үшін аккумулятор батареясын (SOFC 100%) аптасына бір рет толық зарядтаңыз; әр 2-3 ай сайын баяу толық зарядтауды жүргізіңіз (заряд $\leq 20\%$).

Пайдалы ақпарат

- › Аккумулятор батареясы жоғары деңгейге дейін зарядталғанда, ол қарқынды зарядтау режиміне өтеді және зарядтау уақыты ұзарады. Қалған зарядтау уақыты нақты мәннен өзгеше болуы мүмкін.
- › Автомобильдің қуатын төмендетпеу үшін аккумуляторды уақытында зарядтаңыз.

Автомобильді зарядтауға және қуат беруге байланысты мүмкіндіктерді реттеу үшін барлық қосымшалары бар мәзірдегі орталық дисплейде [Энергия тұтынуды басқару] түймесін басыңыз.

- › [Резервті зарядтау]: Резервті зарядтау функциясын қосыңыз, резервтік зарядтау уақытын орнатуға, зарядтау құрылғысын қосуға және резервтік уақытқа жеткенде зарядтауды бастауға/аяқтауға болады. Бұл функция өшірулі болса, дереу зарядтауды орындайды.
- › [Жоғарғы зарядтау шегін орнату]: тартқыш аккумулятордың зарядтау шегін орнатуға мүмкіндік береді, оған жеткенде зарядтау тоқтатылады.

- › [Аккумулятор батареясын салу үшін тапаншаны оқшаулау]: бұл функция автомобильдің өнімділігін арттыру үшін баяу зарядтау үшін тапанша дұрыс жалғанған кезде автомобильге аккумулятор батареясының температурасын ақылға қонымды шектерде ұстауға мүмкіндік береді.
- › [Аккумулятор батареясының белсенді жылу оқшаулауы]: бұл функция автомобиль қозғалмайтын және қоршаған орта температурасы батареяның жұмыс істеуін қамтамасыз ету үшін тым төмен болған кезде аккумулятор батареясын белсенді жылытуды қосуға мүмкіндік береді.
- › [Сыртқы зарядтау (V2L)]: функция қосылу кезде, автомобильден басқа электр жабдықтарына қуат беруді жүзеге асыру үшін автомобильдің баяу зарядтау портына қосылу үшін разряд кабелін пайдаланыңыз.
- › [Зарядтың төмен деңгейінде зарядтау үшін қозғалтқышты автоматты түрде іске қосу]: осы функцияны іске қосқаннан кейін, оталдыру қосқышы ON режимінде болғанда және тартқыш аккумулятордың заряды жеткілікті төмен болғанда, қозғалтқыш зарядтау үшін автоматты түрде іске қосылады, осылайша V2L функциясын жүзеге асырады.

Зарядтау кабелі

Зарядтау кабелі жүк бөлімшесінде орналасқан.

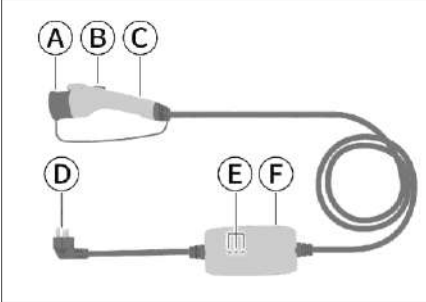

9AFD29D9E7AB

- А Шаң қақпағы
- В Бұғаттан шығару түймесі
- С Зарядтау тапаншасы
- Д Бітеуіштер
- Е Индикатор шамы
- Ф Басқару блогы

⚠ Назар аударыңыз

- › Зарядтау алдында зарядтау кабелінің ашасы розеткаға салынғанына көз жеткізіңіз. Әйтпесе, электр тогының соғуы немесе зарядтау желісінің абляциясы қаупі бар.
- › Егер зарядтау кабелі зақымдалған болса, зарядтауға тыйым салынады.
- › Бастапқы өндірушінің зарядтау кабелін пайдалану ұсынылады. Егер басқа зарядтау кабельдерін қолдансаңыз, қуат батареясы дұрыс зарядталмауы мүмкін, бұл ақауларға әкелуі мүмкін.
- › Зарядтау жабдығын (зарядтау кабельдері, зарядтау порттары және т.б.) бөлшектеуге, жөндеуге немесе өзгертуге тыйым салынады, себебі бұл зарядтау құрылғысының дұрыс жұмыс істеуіне және өрттің шығуына әкелуі мүмкін.
- › Автомобильді іске қосқан кезде зарядтау құрылғысының толығымен ажыратылғанына көз жеткізу керек, әйтпесе зарядтау жабдығы мен көлікке зақым келуі мүмкін.

- › Зарядтау кабелінің бұзылуын болдырмау үшін мыналарға назар аударыңыз:

Кабель компоненттерін қатты созуға, бұрауға, майыстыруға немесе басуға тыйым салынады.

Зарядтау кабелін жылытқыштар сияқты температурасы жоғары заттарға жақын қоймаңыз.

Зарядтау кабелін температурасы 55 градустан жоғары жерлерде сақтамаңыз немесе пайдаланбаңыз.

Кабельді тікелей күн сәулесінің әсеріне ұшыратпаңыз немесе оны ылғалды жерлерде қолданбаңыз.

і Пайдалы ақпарат

Қарау ыңғайлылығы үшін зарядтау кабелінің басқару блогының артқы жағында индикатордың күйі және оны пайдалану кезіндегі сақтық шаралары сипатталған.

Зарядтау әдісі

1. Көлікті тоқтатып, Р күйіне ауысыңыз.

і Пайдалы ақпарат

- › Зарядтау кезінде қуат режимін OFF күйіне ауыстыру ұсынылады.
- › Зарядтау кезінде жүйе төмен және жоғары кернеуді пайдаланады. Автомобильдің энергия тұтыну функциясын пайдаланған кезде (мысалы, қуат қосулы кезінде) зарядтау уақыты мен электр қуатын тұтынуды ұлғаюы мүмкін.

2. Жүргізуші жағындағы есіктің бұғаттан шығарылған кезде, автомобильдің артқы жағына жақын автомобильдің артқы қанатындағы сол жақ панельдегі зарядтау портының қақпағын басыңыз, сонда қақпақ бірқалыпты ашылады.

Баяу зарядтау



3159FC345B44

- Зарядтау порты мен зарядтау тапаншасынан шаң қақпақтарын алыңыз да, жұмсақ шерту естілгенше баяу зарядтау портына зарядтау тапаншасын салыңыз.

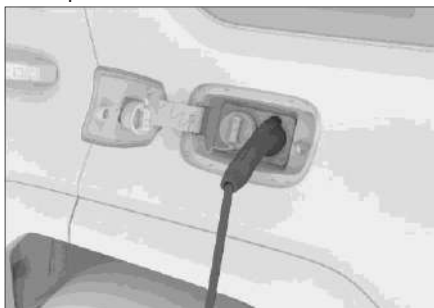

2545C0657C02

⚠ Назар аударыңыз

- Жылдам және баяу зарядтауды бір уақытта қолдануға тыйым салынады.
- Зарядтау портының қақпағын ашу немесе жабудың мүмкін еместігіне әкелетін ілмекті механизмінің деформациясы мен сынуын болдырмау үшін зарядтау портының қақпағын қосымша күш салмай басыңыз.
- Егер зарядтау кабелінің немесе портың ішінде бөгде заттар болса, қосылу мүмкін емес. Күшті қолдануға тырыспаңыз және қызмет көрсету орталығына хабарласыңыз. Мәжбүрлі түрде қосылған кезде зарядтау жабдықтары мен автокөлікке зақым келуі мүмкін.
- Егер зарядтау порты қатып қалса, жылы ауамен жылытыңыз. Зарядтау кабелін мұздатылған қосқышқа мәжбүрлеп қосу ақаулыққа әкелуі мүмкін.

- Зарядтау кабелін шығарып, оны розеткаға салыңыз.

⚠ Ескерту

- Қуат көзі жағынан автоматты ажыратқыш орнатылуы керек. Қуат көзі номиналды тогы 16А-дан асатын қуат блогы болуы керек, ал розетка бір фазалы үш сымды сымдардың стандартты талаптарына сәйкес келетін шептік сымдары бар және сенімді жерге тұйықталған кәдімгі үш ұяшықты 16А розетка болуы керек.
- Зарядтау кезінде көптеген ұзартқыш сымдарды, ауыстырғыштарды және ұзын кабельдерді пайдаланбаңыз. Бұл шамадан тыс жылу шығаруды және өртке немесе электр тогының соғуына әкелетін электр тогының ағып кету қаупін болдырмауы мүмкін.

- Зарядтау аяқталғаннан кейін есіктерді бұғаттан шығарыңыз және зарядтау тапаншасын бұғаттан шығару түймесін басу арқылы зарядтау тапаншасын шығарыңыз.



D6FA0A30D957

i Пайдалы ақпарат

Егер зарядтау тапаншасы бірқалыпты алынбаса, күш қолданбаңыз. Алдымен автомобильдің есігін жауып, содан кейін қайта ашып көріңіз, содан кейін зарядтау тапаншасын бұғаттан шығару түймесін бір уақытта басып, зарядтау тапаншасын ажыратыңыз.

6. Қуат көзінен ашаны алыңыз.
7. Зарядтау порты мен зарядтау кабелинің шаң қақпағын жабыңыз және зарядтау портының қақпағын жабыңыз.

i Пайдалы ақпарат

Автомобильдің есігін жаппас бұрын зарядтау портының қақпағын толығымен жабыңыз, әйтпесе зарядтау портының қақпағы кептеліп қалуы мүмкін және оны жабу мүмкін болмайды. Бұл жағдайда зарядтау портының қақпағын ашық күйде басып тұрыңыз, содан кейін кілттегі бұғаттан шығару түймесін басыңыз.

! Ескерту

- Егер жолаушылардың біріне жүрек-ширатқыш сияқты медициналық құрылғы имплантатталған болса, автомобильді зарядтамас бұрын ширатқыш өндірушісінен зарядтау медициналық жабдыққа кедергі келтіретінін-келтірмейтінін анықтап алыңыз.
- Имплантатталған жабдықтары бар адамдарға (мысалы, жүрек-ширатқыш және т.б.) көлікке кіруге және зарядтау кезінде жүк бөлімшесінен заттарды өз бетінше алуға тыйым салынады.
- Зарядтау алдында зарядтау портында, ұяшықта, қуат блогында және зарядтау тапаншасында су немесе басқа бөгде заттар жоқ екеніне көз жеткізіңіз және металл клеммаларда тот немесе коррозияның бар-жоғын тексеріңіз. Клеммалардың қалыптан тыс қосылуы қысқа тұйықталуға немесе электр тогының соғуына әкелуі мүмкін, бұл өмір қауіпсіздігіне қауіп төндіруі мүмкін.
- Зарядтау жабдығын балалардың қолы жетпейтін жерде сақтау керек. Балаларға және ерекше назар аударуды қажет ететін басқа адамдарға автомобильді зарядтауға тыйым салынады.

➢ Ауа-райы қолайсыз болған жағдайда, мысалы, жаңбыр немесе қар болса, автомобильді ашық ауада зарядтауға тыйым салынады. Зарядталғаннан кейін, электр тогының соғу қаупін болдырмау үшін зарядтау құрылғысын ажыратпас бұрын қолдарыңыз бен зарядтау портына су әсер етпейтініне көз жеткізіңіз.

! Назар аударыңыз

- Зарядтау кезінде зарядтау кабелін тартпаңыз. Әйтпесе, бұл зақым мен ақаулыққа әкелуі мүмкін.
- Автомобильді зарядтау кезінде зарядтау тапаншасын тартпаңыз. Зарядтауды тоқтату қажет болса, алдымен зарядтау қуат көзін ажыратыңыз, содан кейін зарядтау тапаншасын алыңыз. Әйтпесе, автомобильдің зарядтау порты зақымдалуы мүмкін, ал автомобильдің өзі зарядтауды тоқтатады.
- Егер зарядтау процесінде қандай да бір иіс немесе түтін тапсаңыз, зарядтауды дереу тоқтатыңыз, жолаушыларды түсіріңіз, автомобильден мүмкіндігінше алыс кетіңіз және автомобильді тексеру үшін қызмет көрсету орталығына хабарласыңыз.
- Зарядтау тиімділігін сақтау үшін зарядтау кезінде жоғары қуатты электр жабдықтарын өшіріңіз.
- Зарядтау үшін электр энергиясын өндіруге арналған кернеуі тұрақсыз жабдықты пайдалануға тыйым салынады, себебі бұл жол-көлік оқиғаларын тудыруы мүмкін.
- Зарядтау уақыты сыртқы температураға байланысты. Жоғары және төмен температура зарядтау уақытын арттыруы мүмкін. Егер батарея элементінің температурасы $-20\text{ }^{\circ}\text{C}$ -тан төмен немесе $55\text{ }^{\circ}\text{C}$ -тан жоғары болса, зарядтау тапаншасын орнатқаннан кейін зарядтау батарея элементі қалыпты температураға дейін қызғаннан немесе салқындағаннан кейін ғана басталады. Жоғарыда сипатталғандай зарядтау уақытын қысқарту үшін автомобильді температурасы бақыланатын үй-жайға қою ұсынылады.

- › Зарядтау кезінде қоршаған орта температурасының әсерінен қуат батареясы қызған кезде, құрылғыда, мультимедиялық дисплейде немесе сыртқы жабдықта көрсетілетін зарядтау қуаты қысқа уақыт ішінде ауытқуы мүмкін, бұл қалыпты жағдай.
- › Әр түрлі температураның, қуаттың, зарядтау жабдықтарының және басқа сыртқы факторлардың әсерінен құрылғының немесе мультимедиялық құрылғының дисплейіндегі қалған толық уақыт пен токтың есептік мәндері шамалы ауытқуға ие болуы мүмкін, бұл қалыпты жағдай.
- › Зарядтау процесінде қуат батареясы қызғады. Қызып кетпеу және зарядтаудың қалған уақытын азайту үшін, әсіресе жоғары температура жағдайында батареяны салқындатуға болады.
- › Зарядтауды аяқтамас бұрын, батареяның әр элементінің қуат тепетендігін жақсарту үшін зарядтау уақыты ұзаруы мүмкін, бұл қалыпты жағдай.
- › Құрылғыдағы SOC мәні немесе индикатор жолағы батареяның заряды жақын арада таусылатынын көрсетеді. Оны уақытында зарядтаңыз, өйтпесе бұл батареяның қызмет ету мерзіміне және автомобильдің динамикасына әсер етеді.

Апатты бұғаттан шығару құрылғысы

Егер баяу зарядталғаннан кейін зарядтау кабелін әдеттегідей ажырату мүмкін болмаса, мұны келесідей жасай аласыз:

1. Артқы есікті ашып, жүк бөлімшесінің қақпағын алыңыз.

⚠ Назар аударыңыз

Жүк бөлімшесі қақпағының астында жоғары кернеулі бөлшектер бар, сондықтан апаттық бұғаттан шығару құрылғысы пайдаланылмаса, жүк бөлімшесінің қақпағын өз қалауыңыз бойынша ашуға тыйым салынады.

2. Жүк бөлімшесі қаптауының сол жақ панелінің астындағы бұғаттан шығару кабелін тартыңыз.

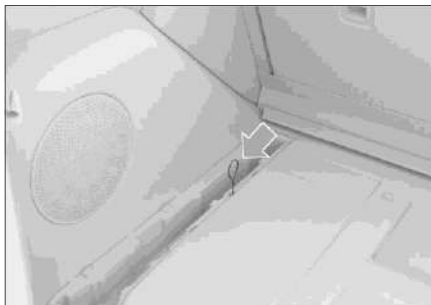

A26C72904774

3. Зарядтау кабеліндегі бұғаттан шығару түймесін басып, оны шығарыңыз.

ℹ Пайдалы ақпарат

- › Жедел бұғаттан шығару кабелі тек баяу зарядтау кезінде жедел бұғаттан шығаруға арналған. Жиі пайдалану жедел бұғаттан шығару құрылғысына зақым келтіреді.
- › Егер зарядтау кабелін алу үшін апаттық бұғаттан шығару тұтқасын пайдалану қажет болса, бұл зарядтау кабелін бұғаттау құрылғысының ақаулы болуы мүмкін екенін көрсетеді. Диагностика және жөндеу үшін қызмет көрсету орталығына мүмкіндігінше тезірек хабарласыңыз.
- › Егер зарядтау кабелін апаттық бұғаттан шығару тұтқасы арқылы алу мүмкін болмаса, бұл зарядтау құрылғысының дұрыс жұмыс істемеуін көрсетуі мүмкін. Бұл жағдайда апаттық бұғаттан шығару тұтқасын жиі пайдалану ұсынылмайды. Кеңес алу үшін қызмет көрсету орталығына хабарласыңыз.

Жылдам зарядтау алдында зарядтау жабдығының тиісті нұсқауларын мұқият оқып шығыңыз және зарядтау станциясының тиісті ережелерін қатаң сақтаңыз.

1. Көлікті тоқтатып, Р күйіне ауысыңыз.

i Пайдалы ақпарат

- › Зарядтау кезінде қуат режимін OFF күйіне ауыстыру ұсынылады.
- › Зарядтау кезінде жүйе төмен және жоғары кернеуді пайдаланады. Автомобильдің энергия тұтыну функциясын пайдаланған кезде (мысалы, қуат қосулы кезінде) зарядтау уақыты мен электр қуатын тұтынуды ұлғаяу мүмкін.

2. Жүргізуші жағындағы есік бұғаттан шығарылған кезде, автомобильдің артқы жағына жақын автомобильдің артқы қанатындағы сол жақ панельдегі зарядтау портының қақпағын басыңыз, сонда қақпақ бірқалыпты ашылады.

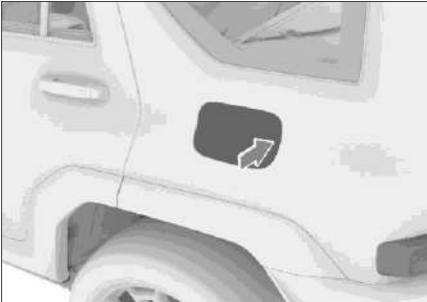

3159FC345B44

3. Жылдам зарядтау портынан шаң қақпағын алыңыз.

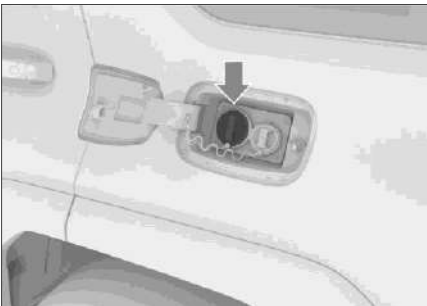

2AF39877156C

⚠ Назар аударыңыз

- › Жылдам және баяу зарядтауды бір уақытта қолдануға тыйым салынады.
 - › Зарядтау портының қақпағын ашу немесе жабудың мүмкін еместігіне әкелетін ілмекті механизмінің деформациясы мен сынуын болдырмау үшін зарядтау портының қақпағына қосымша күш салып басуға тыйым салынады.
4. Зарядтау жабдығын пайдалану нұсқауларын қатаң орындаңыз.
5. Зарядтау аяқталғаннан кейін зарядтау портының шаң тығынын жауып, зарядтау портының қақпағын жабыңыз.

i Пайдалы ақпарат

Автомобильдің есігін жаппас бұрын зарядтау портының қақпағын толығымен жабыңыз, әйтпесе зарядтау портының қақпағы кептеліп қалуы мүмкін және оны жабу мүмкін болмайды. Бұл жағдайда зарядтау портының қақпағын ашық күйде басып тұрыңыз, содан кейін кілттегі бұғаттан шығару түймесін басыңыз.

⚠ Назар аударыңыз

- › Аккумуляторды оңтайлы күйде ұстау үшін оны айнымалы ток зарядтау бағанының көмегімен үнемі зарядтаңыз, сонымен қатар мүмкіндігінше аптасына бір рет толық зарядтаңыз.
- › Зарядтау үшін жылдам зарядтау портын пайдаланған кезде зарядтау тапаншасының дұрыс жерге қосылғанына көз жеткізіңіз. Бұл талапты орындамау қуат батареясын зарядтаудың мүмкін еместігіне немесе зарядтау жабдығының істен шығуына әкелуі мүмкін.
- › Зарядтау аяқталғаннан кейін зарядтау кабелін ажырату мүмкін болмаған жағдайда, көмек алу үшін қызмет көрсету орталығына хабарласыңыз.

i Пайдалы ақпарат

Төмен температурада тартқыш аккумулятор тез зарядтала алмайды. Бұл жағдайда баяу зарядтау әдісін қолдануға болады.

Энергияны қайта алу

Энергияны қайта алу қарқындылығын орталық дисплейде [Автомобиль] → [Жүргізу] → [Энергияны қайта алу деңгейі] орнатуға болады.

Бұл функция, ең алдымен, аккумуляторлық батареяны зарядтау үшін тежелу немесе домалап қозғалу кезіндегі автомобильдің кинетикалық энергиясының бөлігін электр энергиясына айналдыру үшін қолданылады, осылайша автомобильдің жүріс қоры артады.

Ескерту

Энергияны қайта алу есебінен жылдамдықты төмендету әдеттегі тежеуді алмастырмайды баяулату немесе толық тоқтату үшін және тежегіш педальды пайдалану керек.

Пайдалы ақпарат

Энергияны қайта алудың белсенді функциясы кезінде автомобиль жылдамдығының айтарлықтай төмендеуі тоқтату сигналы шамдардың қосылуына әкелуі мүмкін.

Пайдалы ақпарат

Энергияны қайта алу келесі жағдайларда болмайды:

- › Егер берілісті ауыстыру иінтірегі N күйінде болса.
- › Тартқыш аккумулятор батареясы толық зарядсызданған кезде.
- › Тартқыш аккумулятор батареясының жоғары немесе төмен температурасы кезінде.

7

Ыңғайлылық пен жайлылықты қамтамасыз ететін құрылғылар

Алдыңғы отырғыштар.....	174
Артқы отырғыштар.....	179
Климат-бақылау жүйесі	182
Сұйық кристалды сағат	193
Күнге қарсы күнқағар	194
Косметикалық айна.....	195
Қуат қосқышы.....	196
Ұялы телефонды сымсыз зарядтау	199
Ілгектер.....	201

Алдыңғы отырғыштар

Алдыңғы отырғыштардың бас тіреуіштері

Бас тіреуіш өзінің қорғаныс функцияларын оның ортасы құлақтың жоғарғы жағында болған кезде жақсы орындайды.

⚠ Ескерту

- › Автомобильдің қозғалысы кезінде бас тіреуіштерді реттеуге тыйым салынады.
- › Бас тіреуіштері алынып тасталған автомобильді басқаруға тыйым салынады. Әйтпесе, соқтығысқан кезде мойын аймағы қатты соққыға ұшырайды, бұл ауыр жарақатқа немесе тіпті өлімге әкелуі мүмкін.

ℹ Пайдалы ақпарат

- › Бас тіреуішінің ең төменгі позициясы жұмыс істемейді. Бас тіреуішті пайдалану үшін оны қажетті биіктікке дейін көтеріңіз.
- › Бас тіреуішті реттегеннен кейін оның мықтап бекітілгеніне көз жеткізу үшін оны басыңыз.

Бас тіреуіштерін реттеу



2CC9E917D7F0

Бас тіреуішті тігінен және көлденеңінен реттеу үшін бас тіреуішті реттеу түймесін басып тұрыңыз.

Оның орнын көтеру немесе реттеу үшін бас тіреуішті жоғары немесе алға көтеріңіз немесе сырғытыңыз.

Бүйірлік бас тіреуіштерді реттеу



0C0AF7271B11

Бүйірлік бас тіреуіштердің бұрышын ішке немесе сыртқа реттеңіз

Бас тіреуіштерін шешіп алу

Бас тіреуіштерін шешіп алу үшін төмендегі қадамдарды орындаңыз. Алдыңғы және артқы бас тіреуіштерін шешіп алу әдісі бірдей.

1. Бас тіреуішті жоғарғы деңгейге дейін көтеріңіз.
2. Бұрауышты шүберекпен орап, суретте көрсетілгендей Отырғыштың қақпағын ақырын шығарыңыз.



598BC61B2820

3. Бас тіреуішті шешіп алу түймесін басып, оны көтеріп, алыңыз.

Алдыңғы отырғыштар

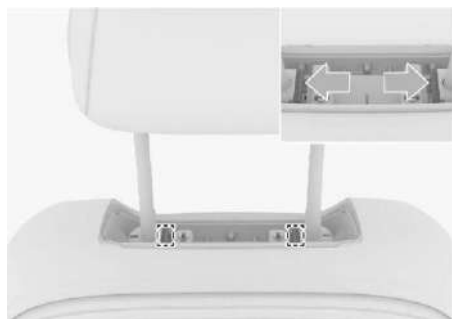

22CAECA82919

Жүргізуші отырғышын реттеу

⚠ Ескерту

- › Қозғалыс кезінде отырғышты реттеуге тыйым салынады.
- › Қозғалысты бастамас бұрын ортырғышты дұрыс күйге келтіріңіз. Отырғыштың дұрыс орналаспауы басқару қателіктеріне әкелуі мүмкін және апатқа әкелуі мүмкін. Сонымен қатар, бұл жағдайда қауіпсіздік белдіктерін, қауіпсіздік жастықтарын, бас тіреуіштерін және басқа жабдықтарды тиімді пайдалану мүмкін болмайды.
- › Отырғыштың арқалығын тым көп еңкейтпеу керек. Әйтпесе, соқтығысқан кезде адам белдіктің астынан сырғып кетуі мүмкін. Қауіпсіздік белдігі жүргізуші мен жолаушыларды отырғыштың арқалығына тіреліп, тік отырғанда ғана барынша қорғауды қамтамасыз етеді.

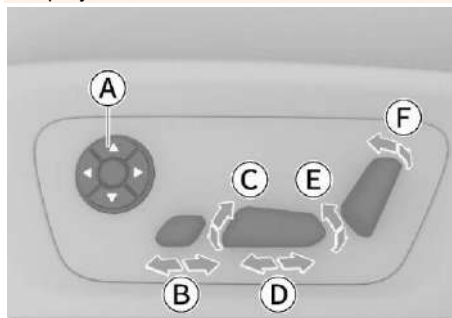

951596618F15

- Ⓐ Бел тірегі / массаж
- Ⓑ Отырғыш табанын реттеу
- Ⓒ Отырғыш жастығының көлбеуін реттеу
- Ⓓ Отырғышты бойлық бағытта реттеу
- Ⓔ Отырғыш биіктігін реттеу
- Ⓕ Отырғыш арқалығының көлбеу бұрышын реттеу

Жолаушылар отырғышын реттеу

Ескерту

- › Қозғалысты бастамас бұрын отырғышты қолайлы күйге қойыңыз. Әйтпесе, бұл апатқа әкелуі мүмкін және қауіпсіздік белдіктерінің, қауіпсіздік жастықтарының, бас тіреуіштердің және басқа жабдықтардың тиімділігін төмендетуі мүмкін.
- › Отырғыштың арқалығын тым көп еңкейтпеу керек. Әйтпесе, соқтығысқан кезде адам белдіктің астынан сырғып кетуі мүмкін. Қауіпсіздік белдігі жүргізуші мен жолаушыларды отырғыштың арқалығына тіреліп, тік отырғанда ғана барынша қорғауды қамтамасыз етеді.

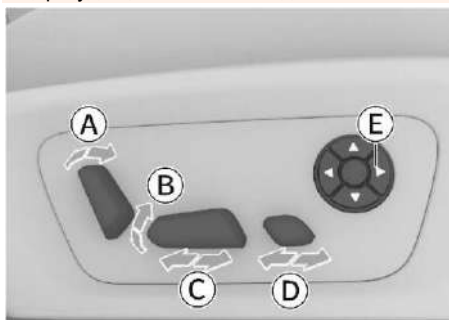

645A13EF7E5E

- Ⓐ Отырғыш арқалығының көлбеу бұрышын реттеу
- Ⓑ Отырғыш биіктігін реттеу
- Ⓒ Отырғышты бойлық бағытта реттеу
- Ⓓ Отырғыш табанын реттеу
- Ⓔ Бел тірегі / массаж

Алдыңғы отырғыштар

Сондай-ақ, жолаушылар отырғышын артқы орталық шынтақ таяныш дисплейі арқылы реттеуге болады.

Артқы орталық шынтақ таяныш дисплейінің астындағы отырғыш белгішесін  басып, [Жолаушы] таңдаңыз, жолаушылар отырғышының алдыңғы және артқы орналасуын реттеу үшін отырғыш арқалығын басыңыз; алдыңғы жолаушы отырғышының көлбеу бұрышын реттеу үшін отырғыштың арқалығын басыңыз.

Алдыңғы отырғыштарды жылыту/желдету

Мультимедиялық жүйенің дисплей мәзірінде теңшеу

- › Тиісті отырғышты жылыту/желдету функциясын мультимедиялық жүйенің дисплейіндегі отырғыштардың алдыңғы қатарының климат-бақылау жүйесінің интерфейсында реттеуге болады.
- › Климат-бақылау жүйесін басқару экранының төменгі жағындағы отырғыш белгішесін басқанда, отырғышты жылыту/желдету теңшеулерін айналдыру аймағы ашылады, бұл ретте көлденең айналдыру жолағы сызығында өшіру күйі орнатылады. Отырғыштың жылыту қарқындылығын қамтамасыз ету үшін айналдыру жолағының жүгірткісін жоғары сүйреңіз; Отырғыштың желдету қарқындылығын реттеу үшін айналдыру жолағының жүгірткісін төмен сүйреңіз.
- › Функция іске қосылғаннан кейін ағымдағы реттеу орны айналдыру жолағының жоғарғы жағындағы отырғыш белгішесінде және климат-бақылау жүйесінің теңшеулері экранының төменгі жағында көрсетіледі.

Түймелер арқылы теңшеу

Алдыңғы қатардағы отырғыштарды жылытуды / желдетуді орталық консольдің екі жағында орналасқан түймелермен де теңшеуге болады.

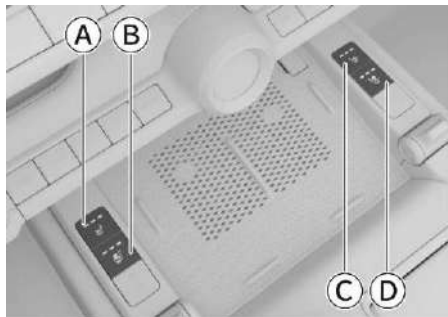

35AFDCD5185E

- А Жүргізуші отырғышын жылыту түймесі
 - В Жүргізуші отырғышын желдету түймесі
 - С Жолаушылар отырғышын жылыту түймесі
 - Д Жолаушылар отырғышын желдету түймесі
- Қуат ON режиміне орнатылған кезде, орталық консольдің алдыңғы жағындағы сол немесе оң жақ түймені басу арқылы тиісті отырғыштың жылыту/желдету функциясын теңшеуге болады.

⚠ Ескерту

Төменде көрсетілген адамдарға отырғышты жылыту функциясын пайдалану ұсынылмайды, себебі бұл күйікке әкелуі мүмкін:

- › Сәбилер, балалар, қарттар, мүгедектер, терісі сезімтал адамдар және т. б.
- › Шамадан тыс шаршау, алкогольді немесе дәрі-дәрмектерді қолдану салдарынан психикалық бұзылулардан зардап шегетін адамдар.

⚠ Назар аударыңыз

- › Отырғыштар мен олардың электр жүйесін қайта жабдықтауға тыйым салынады. Бұл жылыту жүйесінің функционалдығы мен қызмет ету мерзіміне теріс әсер етуі мүмкін.
- › Отырғыштың қыздыру элементтеріне зақым келтірмеу үшін тізеңізді отырғышқа қоймаңыз немесе оны шоғырланған жүктемелерге ұшыратпаңыз.

- › Отырғыштың қызып кетуіне жол бермеу үшін отырғышты жылыту функциясын пайдаланған кезде отырғышқа жастық қоймаңыз.
- › Аккумулятор зарядының төмендеуін және автомобильдің қалыпты пайдаланылуына әсер етпеу үшін отырғышты жылыту функциясын тек автомобиль іске қосылған кезде ғана қосуға болады.
- › Отырғыштарды жылыту функциясы келесі жағдайларда жұмыс істемеуі мүмкін, сондықтан оны қолданар алдында тексеру керек:
- › Отырғышқа мол сума төгілсе;
- › Отырғыш өткір затпен зақымдалса;
- › Отырғыштан бөтен иіс шықса.

i Пайдалы ақпарат

Отырғышты жылыту және отырғышты желдету функцияларын бір уақытта іске қосу мүмкін емес.

Алдыңғы отырғыштарға арналған жад/сәлемдесу / массаж

Жүргізуші орнының теңшеулері

Жүргізуші отырғышының теңшеулеріне өту үшін [Автомобиль] → [Салон] → [Жүргізуші] таңдаңыз.

- › [Отырғыш күйінің жады]: жад түймесі жүргізушінің отырғыш күйін сақтауға мүмкіндік береді. Жад түймесін басып тұрып, жүргізушінің ағымдағы отырғыш күйін сақтауға болады, бұл ретте отырғыш күйінің сәтті сақталғанын растау көрсетіледі.

Отырғыш күйін осы түйме үшін сақталған күйге келтіру үшін жад түймесін басыңыз.

i Пайдалы ақпарат

Бір уақытта жүргізуші отырғышының, сыртқы артқы көрініс айналарының және рөл дөңгелегінің күйлері сақталады.

- › [Отырғышқа ыңғайлы отыру / рөл дөңгелегі

режимі]: осы функция мен қуат OFF режиміне қосылған кезде, жүргізуші отырғышы мен рөл дөңгелегі автоматты түрде автомобильге отыруға және шығуға ыңғайлы күйге ауысады. Қуат ON режиміне ауысқанда және жүргізуші жағындағы есік жабылғанда, жүргізуші отырғышы мен рөл дөңгелегі автоматты түрде бастапқы күйіне оралады.

i Пайдалы ақпарат

- › Егер жүргізуші мен рөл дөңгелегінің күйін автоматты түрде жылжыту және қайтару кезінде отырғышты немесе рөл дөңгелегін реттеу қосқышын бассаңыз, онда отырғыш немесе рөл дөңгелегі реттеу қосқышының пәрменін орындайды.
- › Жүргізуші мен рөл дөңгелегінің отырғышын автоматты түрде автомобильге отыруды және түсіруді жеңілдететін күйге жылжытқаннан кейін, негізгі жүргізуші отырғышы мен рөл дөңгелегі, егер отырғышқа немесе рөл дөңгелегіне қандай да бір түзетулер енгізілсе, қайтару әрекетін орындамайды.
- › [Массаж]: Бұл функция іске қосылған кезде жүргізушінің арқасы массажының режимі мен қарқындылығын реттеуге болады.

Алдыңғы жолаушы отырғышының теңшеулері

Орталық дисплей экраны арқылы [Автомобиль] → [Салон] → [Жолаушы] алдыңғы жолаушылар отырғышының теңшеулеріне өтуге болады.

- › [Ыңғайлы отыру режимі]: жолаушылар отырғышының күйін түйменің жадында сақтауға болады. Жад түймесін ұзақ басқан кезде жолаушылар отырғышының ағымдағы күйі сақталады және отырғыш күйін сәтті сақтау туралы сұраныс пайда болады. Отырғыш күйін осы түйме үшін сақталған күйге келтіру үшін жад түймесін басыңыз.

Алдыңғы отырғыштар

- › [Массаж]: Бұл функция іске қосылған кезде алдыңғы жолаушының арқа массаждың режимі мен қарқындылығын реттеуге болады.

Артқы отырғыштар

Артқы қатардағы отырғыштардың бас тіреуіштері

Артқы қатардағы отырғыштардың бас тіреуіштерін реттеу алдыңғы қатардағы отырғыштардың бас тіреуіштерін реттеу сияқты орындалады. Толығырақ "Алдыңғы отырғыштардың бас тіреуіштері" бөлімін қараңыз. (▷ 174-бет)

Артқы отырғыштар

Отырғыштың арқалығын жазу және бүктеу

Артқы қатардағы отырғыштар-бұл үлкен заттарды орналастыру үшін кеңістікті кеңейтуге мүмкіндік беретін 4/6 электр жетегімен жұмыс істейтін жиналмалы функциямен жабдықталған сол жақ артқы және оң жақ артқы отырғыштар.

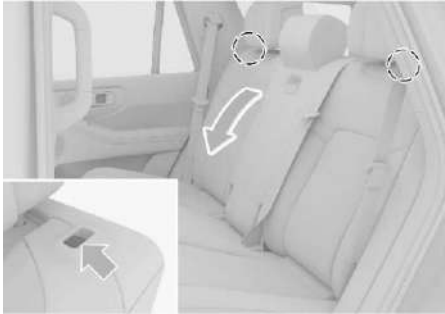

E36AECFA80DA

i Пайдалы ақпарат

- ▷ Отырғышты жинамас бұрын, бас тіреуішті бүктелген кезде кедергі жасамас үшін қолайлы күйге жылжытыңыз.
- ▷ Отырғыштың арқалығын реттеу қауіпсіздік белдігін қалыпты пайдалануға әсер етпеуі үшін жазу немесе бүктеу алдында қауіпсіздік белдігінің орналасуына назар аударыңыз.
- ▷ Арқалықты бүктеу: бүктеу қосқышын жоғары қарай тартыңыз және оны ұстап тұрыңыз, артқы отырғыштардың арқалықтары қолайлы күйге дейін баяу алға немесе толық бүктелгеннен кейін бүктеу қосқышын босатыңыз.

- ▷ Арқалықты жазу: бүктеу қосқышын басып, оны ұстап тұрыңыз, артқы отырғыштың арқалығы тиісті күйге дейін баяу артқа жазылады немесе толығымен жазылады, содан кейін бүктеу қосқышын босатыңыз.

▲ Ескерту

Отырғыштардың арқалығын бүктемес бұрын, артқы отырғыштарда басқа заттар жоқ екеніне көз жеткізіңіз. Бұл ережені сақтамау қажетсіз материалдық шығындарға әкелуі мүмкін.

Жүк бөлімшесіндегі операциялар

Жүк бөлімшесінің сол жақ бүйірлік панелінде орналасқан артқы отырғыштарды бүктеу түймесі ірі өлшемді жүкті көтеру және түсіру кезінде артқы отырғыштардың арқалығын оңай реттеуге мүмкіндік береді.



D62750005180

- A** Артқы оң отырғышты қайтару түймесі
- B** Артқы оң отырғыштың арқалығын бүктеу түймесі
- C** Артқы сол отырғыштың қайтару түймесі
- D** Артқы сол отырғыштың арқалығын бүктеу түймесі

Басқару түймесін басқан кезде артқы қатардағы отырғыштың тиісті арқалығы автоматты түрде бүктеледі немесе жазылады.

Артқы отырғыштар

⚠ Ескерту

- ▶ Автомобильдің қозғалысы кезінде отырғыштың күйін реттеуге немесе арқалығын бүктеуге болмайды.
- ▶ Автомобильдің қозғалысы кезінде отырғыштардың қайырылған арқалығында немесе жүк бөлімшесінде отыруға тыйым салынады; артқы отырғыштар мен қауіпсіздік белдіктерін дұрыс пайдалану қажет.

⚠ Назар аударыңыз

- ▶ Отырғыштың арқалығын бүктемес бұрын, одан барлық заттарды алыңыз.
- ▶ Бүктелген арқалыққа ауыр заттарды қоймаңыз.

i Пайдалы ақпарат

- ▶ Артқы қатардағы отырғыштар бүктелген кезде, алдымен алдыңғы қатардағы отырғыштардың арқалығының орналасуы мен бұрышы тиісті шамаға автоматты түрде өзгереді.
- ▶ Артқы отырғыштардың арқалықтарын автоматты түрде бүктеу немесе жазу кезінде арқалықтардың қозғалысын тоқтату үшін тиісті бүктеу қосқышын немесе жүк бөлімшесіндегі отырғыш арқалықтарын бүктеу түймесін қайтадан басыңыз.

Артқы қатардағы отырғыштардың шынтақ таянышы

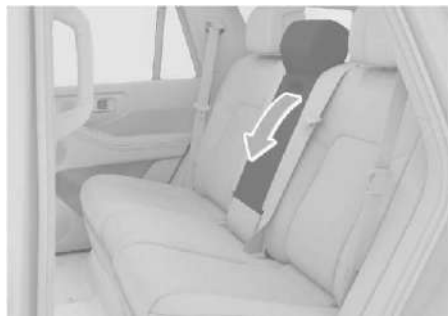

28A03C0156DC

Артқы қатардағы отырғыштардың шынтақ таяныштары қолдың ыңғайлы орналасуын қамтамасыз ете отырып, артқы қатардағы жолаушыларға шынтақ тірегіні қамтамасыз етеді. Түймені басып, оны пайдалану үшін қойыңыз.

Жылыту/желдету/ массажы бар артқы қатардағы отырғыштар

Орталық дисплейден теңшеу

Орталық дисплейдің [Автомобиль] → [Салон] → [Екінші қатар] мәзірінен артқы қатардағы отырғыш теңшеулері интерфейсіне өтуге болады.

[Массаж]: Бұл функция іске қосылған кезде артқы қатардағы оң немесе сол отырғышындағы жолаушының арқасына массаждың режимі мен қарқындылығын реттеуге болады.

Климат-бақылау жүйесінің интерфейсіндегі теңшеулер

- ▶ Тиісті отырғышты жылыту/желдету функциясын орталық дисплейдегі отырғыштардың артқы қатарының климат-бақылау жүйесінің интерфейсінде теңшеуге болады.
- ▶ Алдымен климат-бақылау жүйесін басқару интерфейсінде өту үшін климат-бақылау жүйесі интерфейсіндегі жоғарғы сол жақ бұрышындағы отырғыштардың артқы қатары түймесін басыңыз. Содан кейін жылыту/желдету теңшеулері жүгірткісін іске қосу үшін климат-бақылау жүйесін басқару интерфейсіндегі төменгі жағындағы отырғыш белгішесін түртіңіз. Жүгірткінің орташа позициясы - өшіру күйі. Отырғыштың жылыту қарқындылығын орнату үшін айналдыру жүгірткісін жоғары жылжытыңыз; отырғыштың желдету қарқындылығын орнату үшін жүгірткіні төмен жылжытыңыз.
- ▶ Функция іске қосылғаннан кейін ағымдағы реттеу күйі айналдыру жолағының жоғарғы жағындағы отырғыш белгішесінде және климат-бақылау жүйесінің теңшеулері экранының төменгі жағында көрсетіледі.

Отырғыштардың артқы қатарын климат-бақылау жүйесінің басқару панелінде теңшеу

Отырғыштардың артқы қатарын климат-бақылау жүйесінің басқару панелінде тиісті отырғышты жылыту функциясын теңшеуге болады.

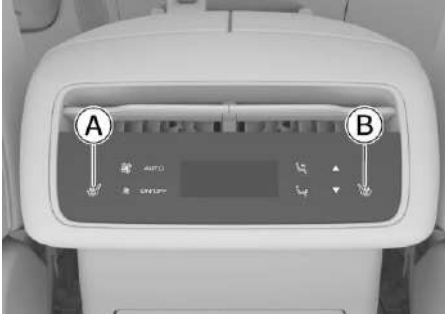

45135A82A47C

- Ⓐ Артқы сол отырғышты жылыту қосқышы
- Ⓑ Артқы оң отырғышты жылыту қосқышы

i Пайдалы ақпарат

Жылдам қол жеткізу панелін ашу үшін орталық дисплейде саусағыңызды төмен сырғытыңыз. Артқы қатардағы жолаушылар жүйесін бұрыс басқарудың алдын алу үшін артқы қатардағы климат-бақылау жүйесін басқару панелін бұғаттау үшін жылдам қолжеткізу панелінде [Артқы отырғыш функциясын бұғаттау] түймесін басыңыз.

Қуат ON режимінде болғанда, тиісті отырғыштың жылыту қарқындылығын орнату үшін тиісті қосқышты басыңыз.

Артқы дисплейде теңшеу

Артқы орталық шынтақ таяныш дисплейінде интерфейстің төменгі жағындағы → [Сол жақтағы екінші қатар] немесе [Оң жақтағы екінші қатар] отырғыш белгішесін кезекпен басу арқылы артқы сол немесе оң отырғышты жылыту, желдету немесе массажы функциясын таңдауға болады.

⚠ Ескерту

Төменде көрсетілген адамдарға отырғышты жылыту функциясын пайдалану ұсынылмайды, себебі бұл күйкке әкелуі мүмкін:

- › Сәбилер, балалар, қарттар, мүгедектер, терісі сезімтал адамдар және т. б.
- › Шамадан тыс шаршау, алкогольді немесе дәрі-дәрмектерді қолдану салдарынан психикалық бұзылулардан зардап шегетін адамдар.

⚠ Назар аударыңыз

- › Отырғыштар мен олардың электр жүйесін қайта жабдықтауға тыйым салынады. Бұл жылыту жүйесінің функционалдығы мен қызмет ету мерзіміне теріс әсер етуі мүмкін.
- › Отырғыштың қыздыру элементтеріне зақым келтірмеу үшін тізеңізді отырғышқа қоймаңыз немесе оны шоғырланған жүктемелерге ұшыратпаңыз.
- › Отырғыштың қызып кетуіне жол бермеу үшін отырғышты жылыту функциясын пайдаланған кезде отырғышқа жастық қоймаңыз.
- › Аккумулятор зарядының төмендеуін және автомобильдің қалыпты пайдаланылуына әсер етпеу үшін отырғышты жылыту функциясын тек автомобиль іске қосылған кезде ғана қосуға болады.

⚠ Назар аударыңыз

- › Отырғыштарды жылыту функциясы келесі жағдайларда жұмыс істемеуі мүмкін, сондықтан оны қолданар алдында тексеру керек:
- › Отырғышқа мол сүме төгілсе;
- › Отырғыш өткір затпен зақымдалса;
- › Отырғыштан бөтен иіс шықса.

i Пайдалы ақпарат

Отырғышты жылыту және отырғышты желдету функцияларын бір уақытта іске қосу мүмкін емес.

Климат-бақылау жүйесі

Климат-бақылау жүйесін басқару панелі

Климат-бақылау жүйесінің алдыңғы басқару панелі

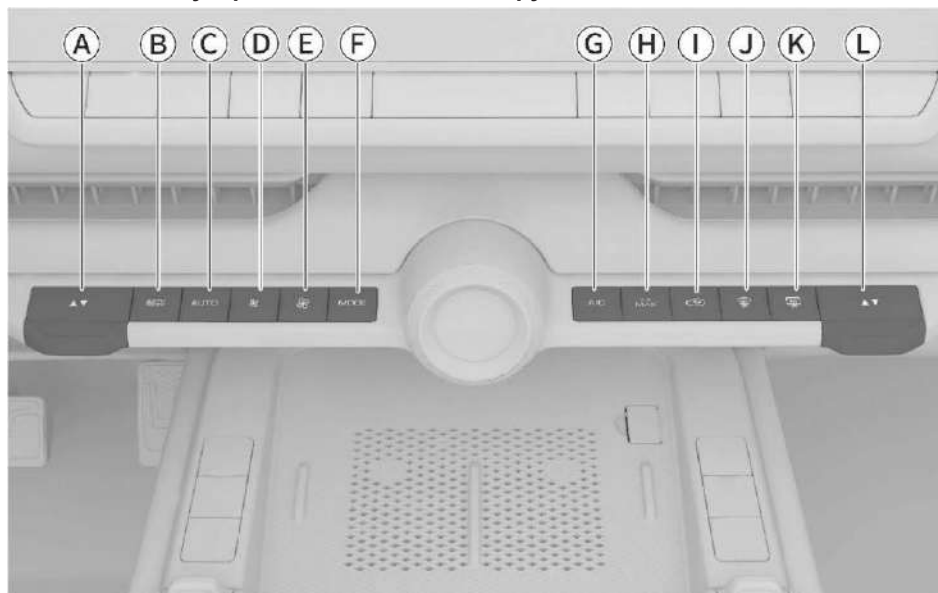

AEB6EE9FEA53



- Ⓐ Жүргізуші жағынан температураны реттеу түймесі
- Ⓑ Кондиционерді қосу/өшіру түймесі
- Ⓒ Кондиционердің автоматты жұмыс режимі түймесі [AUTO]
- Ⓓ Ауа ағынын азайту түймесі
- Ⓔ Ауа ағынын арттыру түймесі
- Ⓕ Ауаны беру режимін ауыстыру түймесі [MODE]
- Ⓖ Климат-бақылау жүйесінің салқындату түймесі [A / C]
- Ⓗ Жылдам салқындату түймесі [A/C MAX]
- Ⓘ Ішкі / сыртқы айналымды ауыстыру түймесі
- Ⓝ Жел әйнектің барынша үрлеу түймесі
- Ⓚ Артқы әйнекті жылыту түймесі
- Ⓛ Алдыңғы жолаушы жағынан температураны реттеу түймесі

- Тиісті жағында температураны реттеу үшін жүргізуші немесе алдыңғы жолаушы жағындағы температураны реттеу түймелерін жоғары/төмен ▲▼ жылжытыңыз.
- Алдыңғы қатардағы отырғыштардың Климат-бақылау жүйесін қосу немесе өшіру үшін климат-бақылау жүйесін қосу/өшіру түймесін  басыңыз.
- Автоматты режимді қосу үшін [AUTO] түймесін басыңыз, сонда түймеде индикатор жанады. Климат-бақылау жүйесі белгіленген температураға жету үшін ауа ағынының режимі мен көлемін, сондай-ақ ішкі және сыртқы айналым режимдерін автоматты түрде реттейді.

Климат-бақылау жүйесі

i Пайдалы ақпарат



Егер климат-бақылау жүйесін автоматты түрде реттеу функциясы қажеттіліктеріңізге сәйкес келмесе, өзіңіздің жеке теңшеулеріңізді қолмен орната аласыз. Бұл жағдайда автоматты режим өшеді және оның индикаторы сөнеді.

- › Ауа ағынының деңгейін реттеу үшін ауа ағынын азайту немесе арттыру түймесін  басыңыз.
- › [MODE] түймесін қайта басқан кезде климат-бақылау жүйесі бетті үрлеу, бетті/аяқты үрлеу, аяқты/әйнекті үрлеу режимдерін ауыстырады.
- › Кондиционер компрессорын салқындату функциясын қосу үшін [A/C] түймесін басыңыз. Түймедегі индикатор жанады. Тағы бір рет басыңыз, кондиционер компрессоры өшеді және түйменің индикаторы сөнеді.
- › [A/C MAX] түймесін басу арқылы барынша салқындату режимін қосуға немесе өшіруге болады. Түймедегі индикатор жанып, барынша салқындату режимінің қосылғанын көрсетеді. Кондиционер салондағы температураны тез төмендету үшін ең төменгі температурада, ауа ағынының ең үлкен көлемінде, ішкі айналым режимінде және бетті үрлеу режимінде жұмыс істейді.
- › Ішкі және сыртқы айналым режимдері арасында ауысу үшін ішкі/сыртқы айналымды ауыстыру түймесін  басыңыз. Түйменің индикаторы ішкі айналым режимінде жанады.

Ішкі / сыртқы айналымды ауыстыру түймесін ұзақ басу ішкі айналым функциясын бір рет тұрту арқылы қосады, климат-бақылау жүйесі ішкі айналым режиміне ауысады және терезелер мен люк автоматты түрде жабылады.

⚠ Ескерту

Бір рет басу арқылы ішкі ауа айналымы функциясын қоспас бұрын, барлық жолаушылар бастарын, қолдарын және дененің басқа бөліктерін терезелер мен люктен алыс ұстайтынына көз жеткізіңіз. Әйтпесе, бұл ауыр жарақатқа әкелуі мүмкін.

- › Алдыңғы әйнектің барынша үрлеуін қосу немесе өшіру үшін түймені  басыңыз. Бұл жағдайда түймедегі индикатор жанады, бұл әйнектің барынша үрлеу функциясының қосылуын көрсетеді, бұл жел әйнек пен бүйірлік әйнектен қырау мен булануды біртіндеп жоюға мүмкіндік береді.
- › Артқы жел әйнектің жылыту функциясын қосу немесе өшіру үшін түймені  басыңыз. Бұл ретте түймедегі индикатор жанады, бұл артқы әйнектің жылыту функциясының қосылуын көрсетеді, бұл сыртқы артқы көрініс айналары мен артқы терезеден қырау мен булануды біртіндеп жоюға мүмкіндік береді. Жібіту функциясы біраз уақыттан кейін автоматты түрде өшеді және түймедегі индикатор сөнеді.

⚠ Ескерту

Артқы терезені жылыту функциясы қосылған кезде артқы әйнек пен артқы сыртқы көрініс айналары қызады. Күйіп қалмас үшін оларға қол тигізбеңіз.

i Пайдалы ақпарат

Аккумулятор батареясының заряды таусылып қалмас үшін бұл функцияны қозғалтқышты іске қоспай ұзақ уақыт пайдаланбау керек.

Климат-бақылау жүйесі

Артқы қатар отырғыштары климат-бақылау жүйесінің басқару панелі

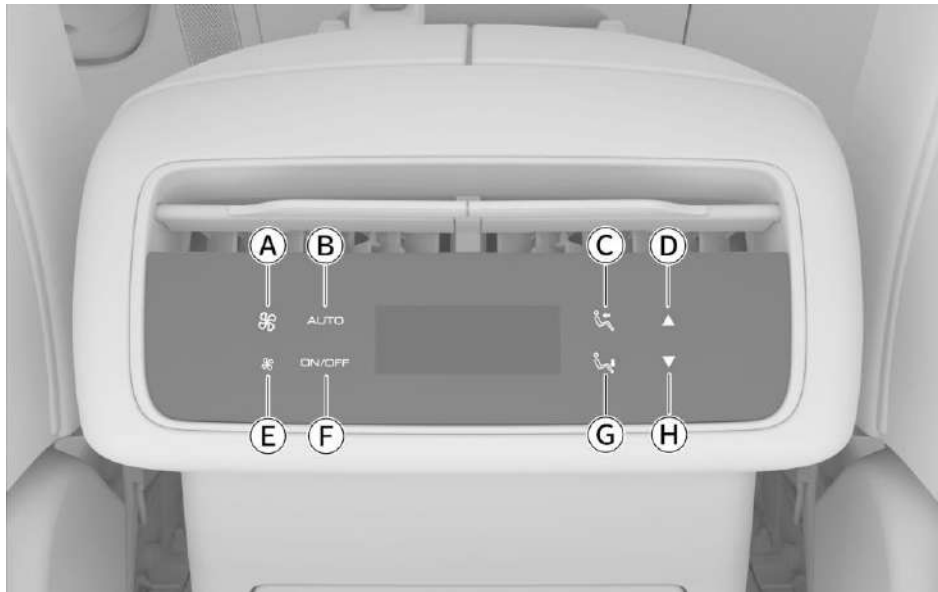

56575E275125

- Ⓐ Ауа ағынының көлемін ұлғайту түймесі
 - Ⓑ Кондиционердің автоматты жұмыс режимі түймесі [AUTO]
 - Ⓒ Бетті үрлеу режимі түймесі
 - Ⓓ Температураны көтеру түймесі
 - Ⓔ Ауа ағынын азайту түймесі
 - Ⓕ Артқы қатар отырғышы климат-бақылау жүйесін қосу/өшіру түймесі
 - Ⓖ Аяққа үрлеу режимі түймесі
 - Ⓗ Температураны төмендету түймесі
- Берілетін ауа ағынының көлемін реттеу үшін ауа ағынын азайту немесе ұлғайту түймесін  басыңыз.

i Пайдалы ақпарат





Артқы қатарда аяқтың үрлеу режимі қосылған кезде, ауа ағынын реттеу белгішесі сөнеді және оны бөлек реттеу мүмкін емес. Артқы қатардың аяқты үрлеу режиміндегі ауа көлемі алдыңғы қатардағы ауа көлеміне сәйкес келеді. Артқы қатардағы ауа көлемін бір уақытта өзгерту үшін алдыңғы жағындағы ауа көлемін реттеңіз.

- Автоматты режимді қосу үшін [AUTO] түймесін басыңыз, сонда түймеде индикатор жанады. Климат-бақылау жүйесі белгіленген температураға жету үшін ауа ағынының режимі мен көлемін, сондай-ақ берілген ауа температурасын автоматты түрде реттейді.
- Артқы қатар отырғыштары климат-бақылау жүйесін қосу немесе өшіру үшін [ON]/[OFF] түймесін басыңыз.

Климат-бақылау жүйесі

i Пайдалы ақпарат

Артқы қатардағы кондиционерді қосу алдыңғы қатардағы кондиционерді бір уақытта қосуға әкеледі.

- › Тиісті ауа ағыны режимін таңдау үшін бетті үрлеу режимі  немесе аяқ үрлеу режимі  түймесін басыңыз.
- › Температураны температураны жоғарылату  немесе температураны төмендету  түймесін басу арқылы реттеуге болады.

i Пайдалы ақпарат

Жылдам қол жеткізу панелін ашу үшін орталық дисплейде саусағыңызды төмен сырғытыңыз. Артқы қатардағы жолаушылар жүйесін бұрыс басқарудың алдын алу үшін артқы қатардағы кондиционерді басқару панелін бұғаттау үшін жылдам қол жеткізу жолағындағы [Артқы қатардағы отырғыштар функцияларын бұғаттау] түймесін басыңыз.

Климат-бақылау жүйесі

Климат-бақылау жүйесінің теңшеулері экраны

Алдыңғы қатардағы отырғыштардың климат-бақылау жүйесінің теңшеулері

Орталық дисплейдің бүйірлік панеліндегі климат-бақылау жүйесі түймесін басып климат-бақылау жүйесінің интерфейсын шақырады.

i Пайдалы ақпарат

- › Климат-бақылау жүйесінің интерфейсі автомобиль моделіне немесе таңдалған алдыңғы панельдің безендіру тақырыбына байланысты аздап өзгеруі мүмкін.
- › Жұмыс кезінде климат-бақылау жүйесі аккумулятордың зарядын жұмсайды, сондықтан оны пайдалану автомобильдің жүріс ауқымын азайтады.
- › Батареяның төмен деңгейінде автомобильдің жүгірісін арттыру үшін кондиционердің қуаты шектеулі болады, бұл жайлылықты төмендетуі мүмкін. Батарея заряды қалпына келген кезде кондиционер функциясы қалыпқа келеді.
- › Экстремалды жағдайларда (мысалы, сыртқы температура тым жоғары немесе тым төмен болған кезде, көтеріліп ұзақ жүру кезінде және т.б.) автомобильдің динамикалық өнімділігін қамтамасыз ету үшін қуаттың шектелуі немесе климат-бақылау жүйесінің жұмысы тоқтауы мүмкін.
- › Автомобильді зарядтау кезінде кондиционерді пайдалану зарядтау тиімділігін төмендетуі мүмкін. Зарядтау тиімділігін қамтамасыз ету үшін зарядтау қуаты жеткіліксіз болса, кондиционерді шектеуге немесе өшіруге болады.
- › Алдыңғы қатар отырғыштары климат-бақылау жүйесін қосу немесе өшіру үшін [ON]/ [OFF] қосқыш түймесін басыңыз.





i Пайдалы ақпарат

Егер отырғыштардың артқы қатарының климат-бақылау жүйесі қосылған болса, отырғыштардың алдыңғы қатарының климат-бақылау жүйесі өшірілсе, онымен бірге отырғыштардың артқы қатарының климат-бақылау жүйесі де өшіріледі.

- › Автоматты режимді қосу үшін [AUTO] түймесін басыңыз, сонда түймеде индикатор жанады. Климат-бақылау жүйесі белгіленген температураға жету үшін ауа ағынының режимі мен көлемін, сондай-ақ ішкі және сыртқы айналым режимдерін автоматты түрде реттейді.

i Пайдалы ақпарат

Егер климат-бақылау жүйесін автоматты түрде реттеу мүмкіндігі қажеттіліктеріңізге сәйкес келмесе, өзіңіздің жеке теңшеулеріңізді қолмен орната аласыз. Бұл жағдайда автоматты режим өшеді және оның индикаторы сөнеді.

- › Кондиционер компрессорын салқындату функциясын қосу үшін [A/C] түймесін басыңыз. Түймедегі индикатор жанады. Тағы бір рет басыңыз, кондиционер компрессоры өшеді және түйменің индикаторы сөнеді.
- › [A/C MAX] түймесін басып арқылы барынша салқындату режимін қосуға немесе өшіруге болады. Түймедегі индикатор жанып, барынша салқындату режимінің қосылғанын көрсетеді. Кондиционер салондағы температураны тез төмендету үшін ең төменгі температурада, ауа ағынының ең үлкен көлемінде, ішкі айналым режимінде және бетті үрлеу режимінде жұмыс істейді.
- › Тиісті ауа ағыны режимін таңдау үшін бетті үрлеу  режимі, бетті/аяқты үрлеу  режимі, аяқ үрлеу  режимі немесе аяқ/шыны үрлеу  режимі түймесін басыңыз.
- › Кондиционердің температурасын реттеу үшін температураны көрсету аймағын жоғары және төмен сырғытыңыз.

- › Синхрондау режимін қосу үшін [ZONE] түймесін басыңыз, сонда түйме индикаторы сөнеді. Сол кезде жүргізуші жағынан температураны реттеу түймесі басылған кезде жүргізуші, жолаушы және артқы қатардағы отырғыш панелі аймағындағы температура бір уақытта реттеледі. [ZONE] түймесін қайта басу немесе жолаушының климат-бақылау температурасын реттеу, температураны, ауа ағынының көлемін және отырғыштардың артқы қатарындағы климат-бақылау жүйесіндегі ауа беру режимін реттеу синхронды режимнен шығады. Бұл жағдайда түйменің индикаторы жанады.

i Пайдалы ақпарат

Синхронды режимде алдыңғы қатардағы климат-бақылау жүйесімен жел әйнекті климатыды қосқанда, артқы қатардағы климат-бақылау жүйесінің үрлеу режимі өзгермейді.

- › Функцияны қосу немесе өшіру үшін жел әйнектің барынша үрлеу  түймесін басыңыз. Бұл ретте түймедегі индикатор жанады, бұл жел әйнектің барынша үрлеуінің қосылуын көрсетеді, бұл жел әйнек пен бүйірлік әйнектен қырау мен булануды біртіндеп жоюға мүмкіндік береді.
- › Осы функцияны қосу немесе өшіру үшін артқы терезені жылыту  түймесін басыңыз. Бұл ретте түймедегі индикатор жанады, бұл артқы әйнектің жылыту функциясының қосылуын көрсетеді, бұл сыртқы артқы көрініс айналары мен артқы терезеден қырау мен булануды біртіндеп жоюға мүмкіндік береді. Артқы терезені жылыту функциясы қосылғаннан кейін біраз уақыттан кейін автоматты түрде өшеді және индикатор сөнеді.

! Ескерту

Артқы терезені жылыту функциясы қосылған кезде артқы әйнек пен сыртқы артқы көрініс айналары қызады. Күйіп қалмас үшін оларға қол тигізбеңіз.



i Пайдалы ақпарат

Аккумулятор батареясының заряды таусылып қалмас үшін бұл функцияны қозғалтқышты іске қоспай ұзақ уақыт пайдаланбау керек.

- › Ауа ағынын азайту немесе ауа ағынын арттыру түймесін басыңыз немесе ауа ағынының көлемін реттеу үшін ауа ағынын реттеу үшін айналдыру жолағын сүйреңіз.
- › "Табиғи жел"  түймесін басыңыз, сонда түйменің индикаторы жанып, режимнің қосылғанын көрсетеді. Табиғи жел режимі және оны орнату үшін төменде "Кондиционердің қосымша теңшеулері экраны" бөлімінен қараңыз.

i Пайдалы ақпарат

Егер "Табиғи жел" режимі өшірулі болса, ол теңшелгеннен кейін автоматты түрде қосылады.

- › Осы режимдер арасында ауысу үшін "Ішкі айналым"  немесе "Сыртқы айналым"  түймесін басыңыз. Салондағы ауа айналымы мен сыртқы ауаны алу режимдері арасындағы ауысу түймесін ұзақ уақыт тұрту салондағы ауа айналымы функциясын белсендіреді. Бұл жағдайда климат-бақылау жүйесі ішкі айналым режиміне ауысады, бұл терезелер мен есіктердің автоматты жабылуымен бірге жүреді.

Климат-бақылау жүйесі

⚠ Ескерту

Бір рет басу арқылы ішкі ауа айналымы функциясын қоспас бұрын, барлық жолаушылар бастарын, қолдарын және дененің басқа бөліктерін терезелер мен люктен алыстатқанына көз жеткізіңіз. Әйтпесе, бұл ауыр жарақатқа әкелуі мүмкін.

i Пайдалы ақпарат

- › Ішкі айналым режимінде ауа тек автомобильдің ішінде айналады, бұл салонды тез салқындатуға немесе жылытуға көмектеседі және ластанған, мысалы туннельде немесе көптелістері ауаның салонға түсуіне жол бәрмейді.
- › Ішкі айналым режимін ұзақ уақыт пайдалану салондағы ауаның ластануына немесе әйнектердің булануына әкелуі мүмкін.

- › Тиісті жылыту функциясын қосу үшін [Бір рет тұрту арқылы жылыту] түймесін басыңыз.

i Пайдалы ақпарат

Климат-бақылау жүйесінің теңшеулері интерфейсіне кіру және жылыту функциясын іске қосу үшін орталық дисплейдің климат-бақылау жүйесінің теңшеулері экранындағы түймені басыңыз.

Артқы қатар отырғыштары климат-бақылау жүйесінің теңшеулері

Артқы қатар отырғыштары климат-бақылау жүйесінің интерфейсіне ауысу үшін орталық дисплейдің климат-бақылау жүйесінің интерфейсіндегі [Артқы қатар] түймесін басыңыз.

Артқы кондиционер интерфейсіне ауысу үшін артқы орталық шынтақ таянышы дисплейінің төменгі сол жақ бұрышындағы түймені басыңыз.

- › Артқы қатардағы климат-бақылау жүйесін қосу немесе өшіру үшін орталық дисплейдегі артқы қатардағы кондиционер жүйесінің теңшеулері терезесіндегі [ON]/[OFF] түймесін басыңыз.

- › Артқы қатардағы кондиционерді артқы қатардағы отырғыштардың орталық шынтақ таянышындағы дисплейде орналасқан өшіру  түймесін басу арқылы да өшіруге болады.

i Пайдалы ақпарат

Артқы қатардағы кондиционерді қосу алдыңғы қатардағы кондиционерді бір уақытта қосуға әкеледі.

- › Автоматты режимді қосу үшін [AUTO] түймесін басыңыз, сонда түймеде индикатор жанады. Климат-бақылау жүйесі белгіленген температураға жету үшін ауа ағынының режимі мен көлемін, сондай-ақ берілетін ауа температурасын автоматты түрде реттейді.



i Пайдалы ақпарат

Егер автоматты режимде ауа беру режимін немесе ауа көлемін қолмен реттесеңіз, бұл режим өшеді және түймедегі индикатор сөнеді.

- › Тиісті ауа ағыны режимін таңдау үшін бетті үрлеу, бетті/аяқты үрлеу  немесе аяқты үрлеу түймесін басыңыз.
- › Кондиционер компрессорының салқындату функциясын іске қосу үшін артқы қатардағы отырғыштардың орталық шынтақ таянышы дисплейіндегі климат-бақылау жүйесінің интерфейсіндегі [A/C] түймесін басыңыз. Бұл жағдайда түйменің индикаторы жанады. Тағы бір рет басыңыз, кондиционер компрессоры өшеді және түйменің индикаторы сөнеді.

i Пайдалы ақпарат

Егер алдыңғы қатардағы кондиционер өшірулі болса, компрессор іске қосылған кезде ол автоматты түрде қосылады.

- › Осы режимдер арасында ауысу үшін артқы орталық шынтақ таянышындағы климат-бақылау жүйесінің дисплейіндегі ішкі айналым  немесе сыртқы айналым  түймесін басыңыз.

i Пайдалы ақпарат

- › Ішкі айналым режимінде ауа тек автомобильдің ішінде айналады, бұл салонды тез салқындатуға немесе жылытуға көмектеседі және ластанған, мысалы туннельде немесе кептелістегі ауаның салонға түсуіне жол бермейді.
- › Ішкі айналым режимін ұзақ уақыт пайдалану салондағы ауаның ластануына немесе әйнектердің булануына әкелуі мүмкін.
- › Кондиционердің температурасын реттеу үшін температураны көрсету аймағын жоғары және төмен сырғытыңыз.
- › Ауа ағынының өлшемін реттеу үшін ауа ағынын азайту немесе ауа ағынын арттыру түймесін басыңыз немесе ауа ағынын реттеу айналдыру жолағын сүйреңіз.

i Пайдалы ақпарат

Артқы қатарда аяқтың үрлеу режимі қосылған кезде, ауа ағынын реттеу белгішесі мен ауа ағынын реттеу шкаласы өшеді және оны бөлек реттеу мүмкін емес. Артқы қатардың аяқтарын үрлеу режиміндегі ауа көлемі алдыңғы қатардағы ауа көлеміне сәйкес келеді. Артқы қатардағы ауа көлемін бір уақытта өзгерту үшін алдыңғы жағындағы ауа көлемін реттеңіз.

Климат-бақылау жүйесінің қосымша теңшеулерінің интерфейсі

Климат-бақылаудың қосымша теңшеулері экранына өту үшін орталық дисплейдегі немесе артқы орталық шынтақ таянышы дисплейіндегі кондиционер экранындағы "Көбірек" түймесін басыңыз.

- › [AQS]: ауа сапасын автоматты бақылау функциясын қосуға немесе өшіруге мүмкіндік береді. Бұл функция қосылған кезде климат-бақылау жүйесі ауаның сапасын автоматты түрде анықтайды және ішкі / сыртқы айналым режимдері арасында автоматты түрде ауысады.

- › [Ауаны иондау]: ауаны тазарту функциясын иондау арқылы қосуға немесе өшіруге болады. Бұл функция қосылған кезде, климат-бақылау жүйесі тудыратын теріс иондар автомобиль ішінде айналады, ауаны тиімді тазартады, статикалық зарядты кетіреді, ауадан бактериялар сияқты зиянды компоненттерді жояды және жайлылықты арттырады.

i Пайдалы ақпарат

- › Иондану режимін қосқаннан кейін үрлеу бетіндегі дефлекторларды жаппаңыз. Әйтпесе, плазма автомобильге таралмайды және ауаны тиімді тазарта алмайды.
- › Салондағы ауаны тазартудың оңтайлы әсерін қамтамасыз ету үшін кондиционер сүзгісін үнемі тексеріп, ауыстырыңыз.

- › [Климат-бақылау жүйесін жылдам іске қосу]: тиісті функцияны қосуға немесе өшіруге болады. Функция қосылу кезде орталық дисплейдің бүйірлік панеліндегі климат-бақылау жүйесінің түймесін басу климат-бақылау жүйесінің интерфейсін тудырады, ол автоматты түрде өшеді.

- › [Булануды автоматты кетіру]: Буланудың автоматты алдын алу функциясын қосуға немесе өшіруге мүмкіндік береді. Егер функция қосылу болса және климат-бақылау жүйесі [AUTO] режимінде болса, ол әйнектің булануын біртіндеп азайту үшін кондиционерді автоматты түрде реттейді.

- › [Кондиционерді құрғату режимі]: тиісті функцияны қосуға немесе өшіруге болады. Бұл функция іске қосылғаннан кейін, жабық автомобильдегі климат-бақылау жүйесі оның жағдайын автоматты түрде диагностикалауды және қажет болған жағдайда ылғал мен көгеруден туындаған жағымсыз иістің алдын алу үшін буландырғышты құрғататын желдеткішті қосады.

Климат-бақылау жүйесі

- › [A/C режимдері]: [AUTO] режиміндегі климат-бақылау жүйесінің теңшеулері.

[Орташа]: стандартты салқындату немесе жылыту режимімен салыстырғанда жұмсақ, сондай-ақ төмен үрлеу қарқындылығын қамтамасыз етеді.

[Стандартты]: климат-бақылау жүйесі шығыс температурасы мен үрлеу қарқындылығын пайдаланушы теңшеулерге сәйкес автоматты түрде реттейді.

[Күшті]: стандартты салқындату немесе жылыту режимімен салыстырғанда неғұрлым қуатты, сондай-ақ жоғары үрлеу қарқындылығын қамтамасыз етеді.

- › [Табиғи жел]: табиғи ортада нақты уақыт режимінде өзгеретін желдің сезімін еліктеуге қабілетті.

[Әлсіз жел]: ауа ағыны 1-ден 3 деңгейге дейін циклдік түрде өзгереді.

[Ұйытқыма жел]: ауа ағыны 3-тен 6 деңгейге дейін өзгереді.

[Пайдаланушы теңшеуі]: ауа көлемінің өзгеру диапазонын және ауа көлемінің өзгеру кезеңін өзіңіз реттей аласыз.

- › [Жел әйнекті жылыту]: қозғалтқышты іске қосқаннан кейін, жел әйнекті жылытуды қосу немесе өшіру үшін жел әйнекті жылыту қосқышының түймесін түртңіз. Егер тиісті индикатор шамы жанып тұрса, бұл әйнектің жылыту функциясы қосылғанын білдіреді. Бұл функция жел қырау мен қардан тез тазартуға мүмкіндік береді.

⚠ Ескерту

Жылыту функциясын қосқаннан кейін жел әйнек қатты қызады. Күйіп қалмас үшін оған қол тигізбеңіз.

- › [Бүріккіштержі жылыту]: толық ақпаратты "Әйнек тазалағыштар" бөлімінен қараңыз. (> 63-бет)

Климат-бақылау жүйесінің дефлекторлары

Алдыңғы қатардағы отырғыш дефлекторларын реттеу

Алдыңғы қатардағы отырғыш дефлекторлары электр жетегімен жабдықталған және орталық дисплейдегі климат-бақылау жүйесін басқару интерфейсінде реттелуі мүмкін.

- › Оны ашу немесе жабу үшін тиісті дефлектор белгішесін екі рет түртңіз.
- › Алдыңғы дефлекторлардың жұмыс режимін орнату үшін [Табиғи жел] түймесін басыңыз.

Сондай-ақ, тиісті дефлектордағы ауа бағытын оның белгішесін тікелей сүйреп апару арқылы реттеуге болады.

i Пайдалы ақпарат

Дефлекторлардың әртүрлі режимдерінде ауа ағындарының әртүрлі бағыттарын реттеуге болады. Кейбір режимдерде тек жоғарғы және төменгі бағыттарды, ал басқаларында тек сол және оң жақ бағыттарды реттеуге болады.

Артқы қатар отырғыштарының дефлекторларын реттеу



B67A49F8F001

Ауа ағынының бағытын реттеу үшін дефлектор реттегішін жоғары және төмен жылжытыңыз.

- Артқы сол дефлектор: саңылауды жабу үшін дефлектор реттегішін сол жаққа жылжытыңыз.
- Артқы оң дефлектор: саңылауды жабу үшін дефлектор реттегішін оң жаққа жылжытыңыз.

Орталық тіректегі дефлекторды реттеу



7C7270E993CD

Дефлектор реттегішін жылжыту арқылы ауа ағынының бағытын реттеуге болады.

Дефлекторды жабу үшін реттегішті шекті күйге бұраңыз.

Сақтау бөліміндегі дефлекторды реттеу



2C5318698CA3

Оны ашу үшін сақтау бөлімшесінің желдету жүйесінің ауа қабылдағышын жоғары қарай тартыңыз. Жабу үшін басыңыз.

Қаптама көтеріліп, артқы қатардағы климат-бақылау жүйесі бетті үрлеу немесе аяқты үрлеу режимінде жұмыс істегенде, климат-бақылау жүйесіндегі ауаны сақтау бөлімшесіне жіберуге болады.

Климат-бақылау жүйесін пайдалану бойынша ұсыныстар

1 Пайдалы ақпарат

- Автомобильді күн астында ұзақ уақыт ұстаған кезде салондағы температура өте жоғары болуы мүмкін. Егер мұндай жағдайда жүру қажет болса, желдету үшін барлық терезелерді ашып, содан кейін кондиционерлеу режимін қосқан жөн. Ыстық ауа қақтырылғаннан кейін барлық терезелерді жабыңыз.
- Температураны орнатқаннан кейін климат-бақылау жүйесі салондағы және сырттағы ауа температурасын ескере отырып, кондиционер мен жылытқыш жүйелерінің жұмысын автоматты түрде басқарады. Суық мезгілде климат-бақылау жүйесін қосқанда, жылытқыш қалыпты жұмыс істемей тұрып жылынуы керек. Сондықтан, жылытқыш жүйесін толық жылыту аяқталғанға дейін климат-бақылау жүйесі ыстық ауаны бермеуі мүмкін немесе үрлеу қарқындылығы салыстырмалы түрде төмен болады. Бұл қалыпты жағдай.
- Егер салондағы ауа ластанған немесе тым ылғалды болса, сырттан ауа алу режимін қосу ұсынылады.

⚠ Назар аударыңыз

- Радиатор мен кондиционер конденсаторын үнемі тексеріп отырыңыз. Бетінде жиналған жапырақтарды, жәндіктер мен шаңды кетіру үшін төмен қысымды су тапаншасын немесе жұмсақ қылшақты пайдаланыңыз. Әйтпесе, ластану ауа ағынына кедергі келтіріп, салқындату әсерін азайтады.

Климат-бақылау жүйесі

- › Компрессор мен тығыздағыштарды майлаудың дұрыс деңгейін ұстап тұру және олардың ағып кетуіне жол бермеу үшін кондиционерді үнемі қосыңыз. Сондықтан, суық мезгілде де, кондиционердің жұмысы қажет болмаған кезде, кондиционерді аптасына кемінде бір рет 10 минутқа қосу керек.
- › Егер климат-бақылау жүйесі ауаны жеткілікті түрде салқындатпаса, оны тексеру және жөндеу үшін қызмет көрсету орталығына хабарласыңыз.
- › Атмосфераға хладагенттің шығарылуы қоршаған ортаға зиян тигізеді, сондықтан хладагентті арнайы контейнерлерді қолдана отырып, білікті және сертификатталған мамандар кәдеге жаратуы керек.

i Пайдалы ақпарат

Климат-бақылау жүйесіндегі бөгде иістер

- › Бөтен иістердің көздері.

Кондиционерлеу ішкі және сыртқы ауаның алмасуын білдіреді.

Ұзақ уақыт қолданғаннан кейін климат-бақылау жүйесінде кір жиналып, көгеру мен ерекше иістер пайда болады.

Климат-бақылау жүйесінің сүзгісін ұзақ уақыт қолданғаннан кейін сүзгіде су буы мен шаң жиналып, бөгде иістер пайда болады.

- › Ұсынылатын шаралар

Егер автомобильдің сыртындағы ауа жеткілікті таза болса, салондағы ауа айналымын сақтау үшін сырттан ауа алу режимін қолданған жөн.

Егер климат-бақылау жүйесі салқындату режимінде жұмыс істесе, оны өшіру үшін алдымен кондиционерді [A/C] қосқышымен өшіріп, жүйені тағы 3-5 минутқа қалдырған жөн, содан кейін ғана климат-бақылау жүйесін өшіруге болады. Бұл кондиционердің буландырғышынан ылғалды кетіреді, климат-бақылау жүйесін құрғатады, көгерудің алдын алады және жағымсыз иісті азайтады.

Қатты иіс болса, тексеру үшін қызмет көрсету орталығына хабарласқан жөн. Қажет болса, кондиционер сүзгісін тазалаңыз немесе ауыстырыңыз.

Салонды тазарту жүйесі

Салонды тазарту функциясы автомобильге кірер алдында мобильді қосымша арқылы сыртқы ауаны автомобильдің ішіне беруді қашықтан басқаруға мүмкіндік береді, бұл салонның ішіндегі таза ауаны қамтамасыз етеді.

Салонды тазалау функциясы қосылғаннан кейін немесе есік ашылған кезде біраз уақыттан кейін автоматты түрде өшеді.

Салонды тазалау функциясын пайдаланған кезде келесі шарттардың орындалғанына көз жеткізіңіз:

- › Автомобиль желісінің сигналы тұрақты.
- › Автокөлік құлыптаулы, айдап кетуге қарсы жүйе іске қосылған.
- › Автомобильге зарядтау құрылғысы қосылмаған.

▲ Назар аударыңыз

Ауа-райы өте нашар болған кезде бұл функцияны пайдаланбаңыз.

i Пайдалы ақпарат

Батарея жеткіліксіз болса, бұл функция қол жетімді болмауы немесе дұрыс аяқталмауы мүмкін.

Сұйық кристалды сағат

Бұл автомобильде суретте көрсетілген күйде бақылау панелінің ортасында орналасқан сұйық кристалды сағат бар.

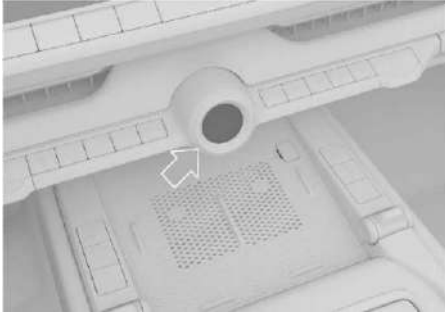

2B7C6FF12441

Сұйық кристалды сағаттың және дисплейдің жарықтығы бір уақытта реттеледі.

Циферблат стилін ауыстыру үшін сағат экранын солға немесе оңға сырғытыңыз.

СК - сағатта бір рет түрту арқылы қосу функциясын орталық дисплейдің [Автомобиль] меню [Салон] [[СК-сағат] мәзірінен қосуға немесе өшіруге болады. Функция іске қосылғаннан кейін:

- › Автомобиль бірнеше минут бойы құлыптаулы болғаннан кейін, автомобиль құлпын ашу, бірінші рет ашу және кейіннен жүргізуші есігін жабу СК сағат виртуалды қуат қосқышын автоматты түрде шақырады. Сағаттың СК-экранын төмен сырғыту арқылы виртуалды қуат қосқышын көресіз.
- › Виртуалды қуат қосқышын қуат режимдерін ауыстыру, автомобильді іске қосу және өшіру үшін пайдалануға болады.

i Пайдалы ақпарат

СК-сағаттағы виртуалды қуат қосқышын автомобиль қозғалыссыз болған кезде ғана пайдалануға болады, оны қозғалыс кезінде пайдалануға болмайды.

Күнге қарсы күнқағар



0C180B4B13D9

Жүргізуші мен жолаушының үстінде күннен қорғайтын күнқағарлар орнатылған, оларды төмен қарай қайырып, автомобильдің алдыңғы жағына түсетін күн сәулесін бөгеу үшін пайдалануға болады.



D4ECBAB55A43

Күнге қарсы күнқағарды автомобильді күн сәулесінен қорғау үшін оны бекіткіштерден шығарып, күн автомобильді екі жағынан жарықтандырған кезде есікке қарай бұру арқылы пайдалануға болады.

7

Ыңғайлылық пен жайлылықты қамтамасыз ететін құрылғылар



6D4237F3913F

Күнге қарсы күнқағар косметикалық айнамен жабдықталған, оны қақпақты қайырып пайдалануға болады. Косметикалық айна қақпағын ашқан кезде оның артқы жарығы автоматты түрде қосылады.

Косметикалық айна пайдаланылмаған кезде оның қақпағын жабыңыз.

Қуат қосқышы

Алдыңғы қатар отырғыштарының USB порты бар қуат қосқышы

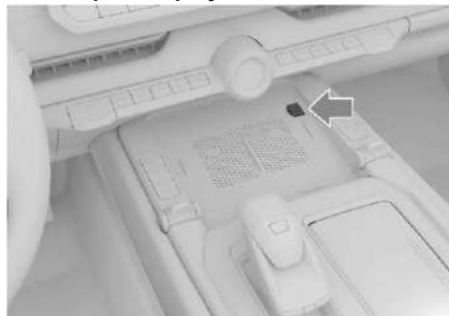

AC7CA6C5E1A3

USB Type-C алдыңғы қуат блогы қосалқы аспаптар панелінің алдыңғы жоғарғы оң жақ бұрышында орналасқан. Оны пайдалану үшін қапқақты ашыңыз.

Қуат ON режиміне орнатылған кезде, бұл қуат қосқышы ұялы телефондар сияқты электрондық құрылғыларды зарядтау үшін пайдаланылуы мүмкін.

Артқы қатар отырғыштарының USB порты

Орталық консольдің артқы жағында



09B46BE859E2

Екі USB қосқышы орталық консольдің артқы жағындағы сақтау бөлімшесінде орналасқан. Пайдалану үшін алдымен оны ашу үшін сақтау бөлімшесін басыңыз.

Қуат ON режиміне орнатылған кезде, бұл қуат қосқышы ұялы телефондар сияқты электрондық құрылғыларды зарядтау үшін пайдаланылуы мүмкін.

Отырғыштардың артқы қатарының шынтақ таянышындағы сақтау бөлімшесінде



5A8467821B3D

Сақтау бөлімшесінде артқы шынтақ таянышында екі USB қуат қосқышы бар. Пайдалану үшін артқы отырғыштың шынтақ таянышын төмен түсіріп, сақтау бөлімшесінің қапқағын қайырыңыз.

Қуат ON режиміне орнатылған кезде, бұл қуат қосқышы электрондық құрылғыларды, мысалы, ұялы телефондарды зарядтау үшін пайдаланылуы мүмкін.

Артқы қатардағы отырғыштардың 12 В қуат көзі



2125E188220A

Алдыңғы қатардағы отырғыштардың 12 В қуат көзі орталық консольдің артқы жағындағы сақтау бөлімшесінде орналасқан. Пайдалану үшін алдымен оны ашу үшін сақтау бөлімшесіне басыңыз.

Қуат ON режимінде болғанда, бұл қосқыш номиналды қуаты 120 Вт-тан аспайтын құрылғылардың жұмыс істеуі үшін 12 В тұрақты ток (10 А) қуатын қамтамасыз етеді.

Жүк бөлімшесіндегі 220 В қуат көзі



73CDBED1F784

220 В қуат көзі жүк бөлімшесінің оң жақ қаптамасында орналасқан және қақпақты ашсаңыз қол жетімді.

Қуат режимі қосылған кезде, бұл қондырғы номиналды кернеуі 220 В, максималды қуаты 2200 Вт (10 А), жиілігі 50 Гц болатын айнымалы токпен қамтамасыз етеді; жүктеме қуатын арттыруға тыйым салынады.

⚠ Ескерту

- › 220 В розетканы пайдалануға балаларды жіберуге тыйым салынады.
- › 220 В розетка контактілеріне электр өткізгіш заттарды (мысалы, тігін инелері, сымдар және т. б.) салмаңыз.
- › Автомобильді жауып, кетпес бұрын, кез келген ықтимал өрттің алдын алу үшін 220 В қуат қосқышын ажыратыңыз.
- › Кез келген ықтимал өрттің алдын алу үшін автомобильдің ішінде қуатты жылу шығаратын жабдықты (мысалы, жылытқыштар, пісіру құрылғылары және т.б.) ұзақ уақыт пайдаланған кезде абай болыңыз.

i Пайдалы ақпарат

- › Егер автомобиль іске қосылмаса және аккумулятордың заряды төмен болса, аккумуляторды қорғау үшін 220 В қуат автоматты түрде өшеді.

- › Егер 220 В қуат көзіндегі индикатор жанып тұрса, онда розетка қуатталған.
- › Баяу зарядтау немесе автомобильден жүктемеге дейін разрядтау функцияларын пайдаланған кезде қуат қосқышы OFF режимінде болады және 220 В блогы автоматты түрде желіге қосылады.
- › Егер 220 В қуат көзіне қуат беру жағдайында зарядтау портының қақпағын ашсаңыз, қуат автоматты түрде өшеді.
- › Егер жүктеме 220 В қуат көзіне қосылған болса, бұл қуат көздерін зарядтау қуатының төмендеуіне немесе баяу зарядтау кезінде автомобильді зарядтауды тоқтатуға әкелуі мүмкін. Тартқыш аккумуляторды зарядтау тиімділігін қамтамасыз ету және автомобильді штаттық зарядтау үшін баяу зарядтау кезінде 220 В қуат көзіне қосылған құрылғыларды ажырату ұсынылады.

Бейнетіркеуіштің қуат қосқышы



9C9DFECA204F

Бейнетіркеуіштің қуат көзі суретте көрсетілгендей салонның артқы көрініс айнасының жанында орналасқан.

Бұл қосқышты қуат ON режимінде болған кезде пайдалануға болады. Ол номиналды қуаты 10 Вт-тан аспайтын бейнетіркеуіш үшін 5 В тұрақты ток кернеуін қамтамасыз етеді.

Қуат қосқышы

i Пайдалы ақпарат

Бейнетіркеуішті орнату кезінде қозғалыс қауіпсіздігі үшін оның қуат сымы көрініске кедергі келтірмейтініне көз жеткізіңіз.

⚠ Ескерту

Жанғыш газдары бар сыйымдылықтар мен жылыту құрылғыларын қуат жалғағыштарынан жеткілікті қашықтықта ұстаңыз.

⚠ Назар аударыңыз

- › Сусындардың, басқа сұйықтықтардың және бөгде заттардың розеткаға түсуіне жол бермеңіз - бұл қысқа тұйықталуға және басқа ақауларға әкелуі мүмкін. Егер қуат қосқышында қорғаныс қақпағы болса, оны пайдаланбаған кезде жабыңыз.
- › Номиналды қуаты көрсетілгеннен асатын құрылғыларды пайдалану автомобильдің сақтандырғыштарын жанып кетуіне әкелуі мүмкін.
- › Электр қуат жалғағыштарына индуктивтілігі жоғары жабдықты, презициялық жабдықты немесе басқа маңызды жабдықты қоспаңыз.
- › Ылғал немесе жоғары температуралы ортада қуат қосқыштарын пайдаланбаңыз.
- › Розеткалар мен қуат қосқыштарын басқа қуат көздерімен параллель немесе реттік байланыста пайдаланбаңыз. Егер розетканы пайдалану кезінде штаттан тыс жағдайлар туындаса (температураның күрт көтерілуі, түтіннің пайда болуы, бөгде иіс және т.б.), оны пайдалануды дереу тоқтатып, қызмет көрсету орталығына хабарласыңыз.
- › Қуат қосқыштарын рұқсатсыз өзгертуге немесе жөндеуге тыйым салынады.

Ұялы телефонды сымсыз зарядтау

Алдыңғы қатардағы ұялы телефонды сымсыз зарядтау

Ұялы телефондарды сымсыз зарядтау функциясын орталық дисплейдегі [Автомобиль]→ [Салон] → [Сымсыз зарядтау] мәзірінен қосуға немесе өшіруге болады.

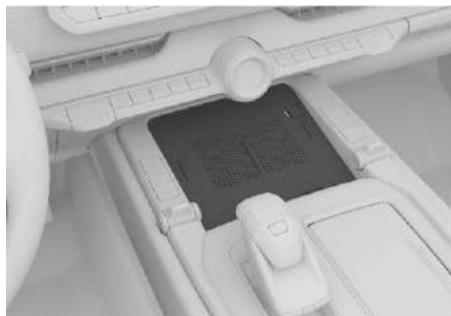

C2A1B83AFC9F

i Пайдалы ақпарат

Автомобильдердің әр түрлі модельдерінің жиынтықталуы әр түрлі болғандықтан, кейбір модельдерде тек бір сымсыз зарядтау аймағы бар.

- › Сымсыз зарядтау аймағы отырғыштардың алдыңғы қатарында сақтау бөлімшесінде орналасқан. Зарядтау үшін телефонды датчик аймағындағы шектеу жолағының бойына қойыңыз, телефон шарғысы зарядтау құрылғысының шарғысымен тураланғанына көз жеткізіңіз. Телефонның орналасуын реттеу қажет болуы мүмкін, өйткені шарғының орналасуы телефонның әртүрлі модельдерінде әр түрлі болады.
- › Ұялы телефонның сымсыз зарядтау функциясын қосқаннан кейін алдыңғы есіктердің жабық екеніне көз жеткізіңіз, қуат режимін ON режиміне ауыстырыңыз немесе ұялы телефонды сымсыз зарядтау үшін автомобильді іске қосыңыз. Телефон сәтті танылып, зарядтала бастағанда, жүйе дыбыстық сигнал береді.

▲ Ескерту

- › Қауіпсіздік мақсатында жүргізушіге көлік жүргізу кезінде ұялы телефонды зарядтауға байланысты операцияларды орындауға тыйым салынады.
- › Зарядтау аймағына микропроцессорлық карталарды, монеталарды, кілттерді және басқа металл заттарды қоймаңыз. Өйтпесе, оларды қыздыру зарядтаудың бұзылуына немесе төтенше жағдайға әкелуі мүмкін.
- › Егер телефонды зарядтау кезінде зарядтау аймағында бөгде металл затты тапсаңыз, күйіп қалмас үшін оны дереу қолыңызбен алуға тырыспаңыз. Сымсыз зарядтау функциясын дереу өшіріп, бірнеше минуттан кейін затты алып тастау керек.
- › Сақтау бөлімшесіне заттарды орналастыру үшін зарядтау аймағын пайдалану қажет болса, сымсыз зарядтау функциясын өшіріңіз.

▲ Назар аударыңыз

- › Зарядтау аймағына сұйықтықтарды тигізуден аулақ болыңыз. Резеңке тығыздағыштағы саңылаулар арқылы сұйықтық сымсыз зарядтау жүйесіне еніп, ақауларға әкелуі мүмкін.
- › Автомобильдің бұзылуын және жазатайым оқиғаларды болдырмау үшін сымсыз зарядтау жүйесіне ешқандай өзгеріс енгізбеңіз.

i Пайдалы ақпарат

- › Зарядтаудың үлкен тиімділігін қамтамасыз ету үшін телефонды қабылдау шарғысы орналасқан панельге төмен қаратып қойыңыз.
- › Бұл функцияны тек Qi сертификатталған және зарядтау аймағына орналастыруға болатын ұялы телефондар қолдайды.

Ұялы телефонды сымсыз зарядтау

- › Кедір-бұдыр жолдарда сымсыз зарядтаудың үзік-үзік тоқтауы және қалпына келуі мүмкін. Егер ұялы телефон жылжып, зарядтау тоқтаса, телефонды зарядтау аймағына қайтарыңыз.
- › Зарядтау процесінде сымсыз зарядтау құрылғысы мен ұялы телефон қызады. Бұл қалыпты жағдай. Қызып кету кезінде жүйе зарядтауды тоқтатады және температура төмендегеннен кейін оны жалғастырады.
- › Егер телефон ақаулы болса, ол зарядталмауы мүмкін. Зарядтаудың бұзылуы телефонның дұрыс жұмыс істемеуіне байланысты екенін білу үшін басқа үйлесімді телефондардың көмегімен сымсыз зарядтаудың жұмысын тексеруге болады.
- › Егер ұялы телефонда сымсыз зарядтауға кедергі келтіретін қорғаныс панелі немесе басқа құрылғылар болса, алдымен оларды алып тастау керек, әйтпесе зарядтау мүмкін болмайды.
- › Аккумулятор батареясының заряды таусылып қалмас үшін, қозғалтқышты іске қоспай ұзақ уақыт бойы сымсыз зарядтау функциясын пайдаланбаңыз.

Орталық консольдегі бүйірлік ілгектер

Бұл автомобильдің конструкциясында жолаушылардың пайдалануы үшін көмекші аспаптар панелінің оң жағындағы жасырын ілмектер көзделген.



A5BA4D205781

Ілгекті пайдалану үшін оны басып, тартыңыз.

Жүк бөлімшесіндегі ілгектер

Бұл автомобильде жүк бөлімшесінің оң жағында жолаушыларға арналған ілгектер бар.



CBF89449C8B7

Ілгектің жоғарғы жағын басыңыз, сонда ол автоматты түрде ашылады.

⚠ Назар аударыңыз

- › Екі ілгектің максималды жүк көтергіштігі - 3 кг, зақымданбау үшін оларға ауыр заттарды іліп қоймаңыз.
- › Сапар алдында барлық заттардың мықтап бекітілгеніне көз жеткізіңіз.
- › Егер ілмек қолданылмаса, оны жинау керек.

8

Сақтау құрылғылары

Қолғап жәшігі	204
Сақтау бөлімшелері	205
Алдыңғы отырғыштардың шыныаяқ ұстағыштары.....	206
Артқы отырғыштардың шыныаяқ ұстағыштары.....	207
Көзілдірік қабы	208
Жүк бөлімшесінің қақпағы	209
Рейлингтер	210

Қолғап жәшігі



A9D13005E9CE

Қолғап жәшігінің түймесі оның сол жағында орналасқан. Тартпаны ашу үшін түймені басу жеткілікті. Қолғап жәшігін жабу үшін оның қақпағын алға қарай итеріңіз.

Ескерту

Көлік қозғалысы кезінде қолғап жәшігі жабық болуы керек. Әйтпесе, апат немесе төтенше тежеу кезінде заттар одан шығып, жарақаттауы мүмкін.

Сақтау бөлімшелері

Алдыңғы қатардағы отырғыштың шынтақ таянышындағы сақтауға арналған бөлімше



B180F88ACB9E

Алдыңғы қатардағы отырғыштың шынтақ таянышындағы сақтауға арналған бөлімшенің қосқышын басыңыз, сонда шынтақ таяныш екі жаққа ашылып, сақтау бөлімін ашады.

Бұл бөлімше сусындары бар контейнерлерді, минералды су бөтелкелерін, майлық орамдарын және т.б. орналастыруға жарамды және басқа да ірі заттарды орналастыру ыңғайсыз болуы мүмкін.

Орталық консольдің артқы жағындағы сақтау бөлімшесі



D198BF5F0713

Орталық консольдің артқы жағындағы сақтау бөлімшесі оның артқы жағындағы орталық консольдің астында орналасқан. Бөлімшеге басқан кезде ол баяу ашылады. Онда ұялы телефон сияқты ұсақ заттарды орналастыруға болады.

Артқы қатардағы отырғыштың шынтақ таянышындағы сақтауға арналған бөлімше



7A2EF2C2BC95

Бөлімшені пайдалану үшін алдымен артқы қатардағы отырғыштардың шынтақ таянышын төмен түсіріңіз, содан кейін сақтау бөлімшесінің қақпағын жоғары қарай қайырыңыз.

Бөлімше ұялы телефондар, далап, әмиян және т.б. сияқты кішігірім заттарға жарайды.

Алдыңғы отырғыштардың шыныаяқ ұстағыштары

Алдыңғы отырғыштардың шыныаяқ ұстағыштары оң жақтағы орталық консольдің алдында орналасқан және қақпақты ашып көруге болады.



86652C28920C

i Назар аударыңыз

Шыныаяқ ұстағышының қақпағын жаппас бұрын, шыныаяқ ұстағышындағы USB қосқышының қақпағын жабыңыз. Әйтпесе, шыныаяқ ұстағыштың қақпағын жабу мүмкін болмайды, ал жабу кезінде күш қолдану қақпақты зақымдауы мүмкін.

! Ескерту

- › Ыстық сусындарды орналастырған кезде күйіп қалудан сақ болыңыз.
- › Шыныаяқ ұстағыштарға тек тиісті мөлшердегі және қақпағы бар құтыларды қоюға болады.

Шыныаяқ ұстағыштарға тым кішкентай немесе тұрақсыз сусындары бар сыйымдылықтарды қоймаңыз. Олар аударылып кетуі мүмкін, бұл апатқа немесе жарақатқа әкелуі мүмкін.

Сусын құтысы бүтін екеніне және оның қақпағы мықтап жабылғанына көз жеткізіңіз. Әйтпесе, сұйықтық құтыдан төгіліп, автомобильдің электронды құрылғыларының зақымдалуына, салонның ластануына немесе жарақатқа әкелуі мүмкін.

- › Автомобильде заттарды дұрыс орналастырмау олардың қозғалыс кезінде кездейсоқ қозғалуына әкелуі мүмкін, бұл жүргізуші мен жолаушыларға жарақат алу қаупін тудырады. Сондай-ақ, апат болған жағдайда, шыныаяқ ұстағыштарда, ұялы телефон ұстағыштарында және ашық сақтау орындарында орналасқан заттар жарақаттауы мүмкін, әсіресе қатты тежеу немесе бұрылу кезінде.

Артқы отырғыштардың шыныаяқ ұстағыштары



54B494F1C18D

Пайдалану үшін алдымен артқы қатардағы отырғыштардың шынтақ таянышын төмен түсіріңіз, содан кейін оның алдыңғы жағын басыңыз, сонда шыныаяқ ұстағыш сырғып кетеді. Қолданғаннан кейін шыныаяқ ұстағышты қайтадан салыңыз. Артқы қатардағы отырғыштардың шынтақ таянышын қайта орнатпас бұрын, шыныаяқ ұстағышында ешқандай заттар жоқ екеніне және шыныаяқ ұстағышының қақпағы жабылғанына көз жеткізіңіз.

⚠ Ескерту

- › Ыстық сусындарды орналастырған кезде күйіп қалудан сақ болыңыз.
- › Шыныаяқ ұстағыштарға тек тиісті мөлшердегі және қақпағы бар құтыларды қоюға болады.
- › Шыныаяқ ұстағыштарға тым кішкентай немесе тұрақсыз сусындары бар сыйымдылықтарды қоймаңыз. Олар аударылып кетуі мүмкін, бұл апатқа немесе жарақатқа әкелуі мүмкін.
- › Сусын құтысы бүтін екеніне және оның қақпағы мықтап жабылғанына көз жеткізіңіз. Әйтпесе, сұйықтық құтыдан төгіліп, автомобильдің электронды құрылғыларының зақымдалуына, салонның ластануына немесе жарақатқа әкелуі мүмкін.
- › Автомобильде заттарды дұрыс орналастырмау олардың қозғалыс кезінде кездейсоқ қозғалуына әкелуі мүмкін, бұл жүргізуші мен жолаушыларға жарақат алу қаупін тудырады. Сондай-ақ, апат болған жағдайда, шыныаяқ ұстағыштарда, ұялы телефон ұстағыштарында және ашық сақтау орындарында орналасқан заттар жарақаттауы мүмкін, әсіресе қатты тежеу немесе бұрылу кезінде.

Көзілдірік қабы

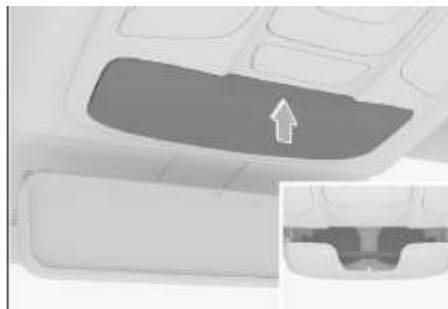

FCE9D5C5AF16

Көзілдірік қабы оның қақпағын басу арқылы ашылады.

Көзілдірікті орналастырған кезде алдымен имек тұтқасын бүктеңіз. Линзалар алға, ал имек тұтқалар жоғары қарауы керек. Әйтпесе, көзілдірік қабын ашқан кезде көзілдірік түсіп кетуі мүмкін.

Ескерту

Қозғалыс кезінде көзілдірік қабы жабық болуы керек.

Пайдалы ақпарат

Үлкен көлемдегі көзілдірік көзілдірік қабына сыймауы мүмкін.

Жүк бөлімшесінің қақпағы

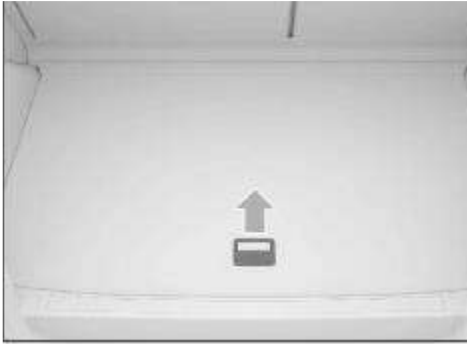

6E6266E8F853

Жүк бөлімшесінің қақпағы артқы орындықтардың артында орналасқан. Жүк бөлімшесінің қақпағын көтеру үшін бекіткіш тұтқасын жоғары қарай тартыңыз.

Рейлингтер

Егер рейлингтерге багаж торын орнату қажет болса, оны орнату жөніндегі нұсқаулықты мұқият оқып шығыңыз.

i Пайдалы ақпарат

Багаж торын орнату кезінде және жүкті тасымалдау үшін багаж торын пайдалану кезінде жергілікті жол қозғалысы ережелерінің тиісті талаптарын сақтау қажет.

Рейлингтердің жүк көтергіштігі

Шатырдың рейлингтеріне максималды жүктеме 75 кг құрайды.

i Пайдалы ақпарат

Тасымалданатын жүктің массасына багаж торының және басқа да осындай қосалқы құрылғылардың массасы енгізілуі тиіс.

⚠ Ескерту

- › Апатты болдырмау үшін багаж торындағы жүк сенімді түрде бекітілуі керек.
- › Рейлингтерге орналастырылған жүк автомобильдің ауырлық центрін көтереді. Жоғары жылдамдықпен жүруден, кенеттен қозғалудан, кенеттен бұрылудан, төтенше тежеуден немесе басқа да маневрлерден аулақ болыңыз. Басқарудағы қателіктер автомобильді басқаруды жоғалтуға немесе оны аударып тастауға және ауыр жарақат алуға немесе өлімге әкелуі мүмкін.
- › Рейлингтерде ауыр немесе аса габаритті заттарды тасымалдау кезінде ауырлық орталығының ығысуына және ауаға төзімділік аймағының ұлғаюына байланысты автомобильдің жүру өнімділігі өзгеруі мүмкін, бұл апат қаупін тудырады. Нақты жағдайға сәйкес жүргізу стилі мен қозғалыс жылдамдығын таңдау ұсынылады.
- › Қатты бүйірлік жел жағдайында қозғалыс кезінде жылдамдықты төмендету керек. Профильдің ерекшеліктеріне және жоғары ауырлық орталығына байланысты автомобиль желдің бүйірлік екпініне сезімтал. Жылдамдықты төмендету автомобильдің жұмысын жақсартады.

- › Ойлы-қырлы жерде немесе тегіс емес жолдарда жүргенде жылдамдықты асырмаңыз, оқаптан, шұғыл бұрылыстардан, бөгде заттарға соққылардан аулақ болыңыз. Осы факторлардың барлығы басқаруды жоғалтуға немесе автомобильді аударып тастауға және аспа мен жүріс бөлігіне қатты зақым келтіруге, сондай-ақ ауыр жарақаттарға немесе тіпті өлімге әкелуі мүмкін.
- › Көлбеу бойымен қозғалмаңыз. Еңіспен жоғары немесе төмен қозғалысты жасаған дұрыс. Әйтпесе, көлік аударылып кетуі мүмкін.
- › Рейлингтерді тек люк жабылған кезде пайдалануға болады. Әйтпесе, багаж торы немесе оған бекітілген заттар жолаушыларды жарақаттауы мүмкін.

9

Қозғалыс кезінде қауіпсіздікті қамтамасыз ету

Қауіпсіздік белдіктері	212
Қауіпсіздік жастықтары	216
Балаларды ұстау жүйесі	221
Автомобильді айдап кетуге қарсы жүйе	226
Шұғыл өшіру жүйесі	227
Оқиға деректерін тіркеуші (EDR)	228
Жоғары кернеу кезіндегі сақтық шаралары	232

Қауіпсіздік белдіктері

Қауіпсіздік белдігін дұрыс тағу

- › Отырғыштың арқалығын реттеңіз, корпусы түзетіңіз, арқалыққа сүйеніңіз.
- › Белдік таспасы тегіс болуы керек.
- › Белдіктің иық бауы иықтың ортасына сәйкес келуі керек. Ол мойыннан өтпеуі немесе иықтан құлап кетпеуі керек.
- › Белдіктің бел бауы мүмкіндігінше жамбас сүйектеріне тиіп тұруы тиіс.

⚠ Ескерту

- › Автомобильдегі барлық адамдар қауіпсіздік белдіктерімен дұрыс іліктірілген болуы керек. Әйтпесе, жолаушы отырғышқа бекітілмегендіктен, төтенше тежеу немесе соқтығысу жағдайында тіпті өлімге әкелетін ауыр жарақат алуы мүмкін.
- › Сапардың барлық уақытында, тіпті қысқа болса да, автомобильдегі барлық адамдар қауіпсіздік белдіктерімен бекітілуі керек. Әйтпесе, апат салдарынан жарақат алу немесе адам өлімі қаупі артады.
- › Қауіпсіздік белдігінің иық бауы мойыннан немесе қолтық астынан өтпеуі керек.
- › Қауіпсіздік белдігінің бел бауы жамбас сүйектеріне мүмкіндігінше тығыз тиіп тұруы керек.
- › Бір қауіпсіздік белдігін тек бір адамға қолдануға болады. Бір уақытта бірнеше адамды (соның ішінде балаларды) бір белдікпен бекітуге тыйым салынады.

Егер бір уақытта екі немесе бірнеше адам бір белдікпен бекітілген болса, онда автомобиль соқтығысқан жағдайда, белдік соққы күшін тарата алмай, адамдардың бір-бірімен соқтығысу қаупін тудырады.

- › Қауіпсіздік белдіктерін бұрауға немесе босатуға болмайды.
- › Белдікті өткір жиектері мен бұрыштары бар заттардың айналасына бекітуге болмайды, әйтпесе апат кезінде белдік үзілуі мүмкін.

- › ЖКО кезінде қатты соққы алған белдікті, сондай-ақ зақымдалған белдікті пайдалануға тыйым салынады.
- › Қауіпсіздік белдіктерін шешіп алуға, бөлшектеуге және қайта жөндеуге тыйым салынады.
- › Құлыпта бөгде заттар болған кезде қауіпсіздік белдігін пайдалануға тыйым салынады.
- › Қауіпсіздік белдіктерін пайдалану кезінде оңай созып, тарту үшін оларды таза ұстауды және кірді, майды, суды, сусындарды, тағамды және т. б. қоса алғанда, май және су заттарымен жанасудан сақтауды ұсынамыз.
- › Белдіктерді бензолмен, бензинмен және басқа да органикалық заттармен тазалауға, сондай-ақ оларды ағартуға немесе бояуға тыйым салынады.
- › Балаларға қауіпсіздік белдіктерімен ойнауға болмайды.

Егер ойнау кезінде бала абайсызда белдікті мойнына орап алса, бұл белдікті одан әрі созуға кедергі келтіруі мүмкін және тіпті өлімге әкелетін ауыр жарақаттауы мүмкін. Егер бала белдікті орап алса және белдікті бұғаттау құлпынан алу мүмкін болмаса, оны қайшымен кесуге болады.

- › Автомобильдің қауіпсіздік белдіктері ересектерге арналған. Балалар үшін қолайлы балаларды ұстау жүйесін пайдалану керек.

Дұрыс бекітілген кезде қауіпсіздік белдігі баланың мойнына немесе иегіне тиіп, денесінің төменгі бөлігін бекітпесе, қолайлы балалар креслосын пайдалану керек.

Егер бала қауіпсіздік белдігін қолдану үшін жеткілікті жаста болса, оның дұрыс бекітілгеніне көз жеткізу керек.

Қауіпсіздік белдіктері

› Жүкті әйелдерге арналған арнайы нұсқаулар.

Қауіпсіздік белдігін пайдалануды ұсынамыз. Дәлірек ұсыныстар алу үшін дәрігермен кеңесуге болады.

Жүкті әйелдер әдеттегідей бекітіледі, бірақ олар келесі тармақтарға қосымша назар аударуы керек:

1. Қауіпсіздік белдігінің бел бауы мүмкіндігінше төмен, іштің астынан өтуі керек.
2. Иық бауы иықтан өтіп, іште емес, кеудеде орналасуы керек.

Егер белдік дұрыс бекітілмесе, төтенше тежеу немесе соқтығысу кезінде ол ішті қатайтып, анаға да, ұрыққа да ауыр жарақат келтіріп, өлімге әкелуі мүмкін.

› Әр түрлі аурулары мен мүгедектігі бар жолаушыларға қауіпсіздік белдігін пайдалану ұсынылады. Дәлірек ұсыныстар алу үшін дәрігермен кеңесуге болады.

› Қауіпсіздік белдіктері пайдаланылмаған кезде, олар толығымен тартылуы керек, олардың бұралуына, қысылуына және кез келген өткір заттармен жанасуына жол бермеңіз. Қауіпсіздік белдігінің құлып корпусын бөгде заттармен бұғаттауға болмайды, әйтпесе бұл құлақшаның құлыпта дұрыс бекітілуіне әсер етуі мүмкін.

Үш нүктелі қауіпсіздік белдіктерін пайдалану

1. Қауіпсіздік белдігін ілмектен ұстап, оны шарғыдан шығарыңыз. Белдіктің бұралмағанына көз жеткізіңіз. Егер қауіпсіздік белдігі толығымен созылмаса, оны күшпен созып, қайта тартылуы үшін босатыңыз. Осыдан кейін белдікті қайтадан созыңыз. Осылайша, қауіпсіздік белдігін шарғыдан ыңғайлы түрде шығаруға болады.
2. Металл ілмекті шерту естілгенше құлыпқа салыңыз.



201CDB232C37

3. Қауіпсіздік белдігінің иық бауын жоғары тартқаннан кейін, белдік бауды денені мықтап бекіту үшін реттеңіз. Бұл жарақат алу мүмкіндігін азайтады.
4. Иық бауын кеудеге тегіс және иықтың ортаңғы бөлігін кесіп өтетіндей етіп реттеңіз. Бұл соққы күшін дененің жоғарғы сүйектеріне таратуға мүмкіндік береді.
5. Қауіпсіздік белдігін шешіп алу үшін құлып түймесін басыңыз. Құлыпты ашқаннан кейін, белдікті ілмектен толық тартылғанша ұстаңыз. Оның жолаушыларға немесе айналадағы заттарға тиіп кетпеуін қадағалаңыз.



43F8543AB336

Алдыңғы отырғыш қауіпсіздік белдігінің биіктігін реттеу

Автомобиль жүргізуші мен алдыңғы жолаушы отырғыштарының иық белдіктерінің биіктігін реттегіштермен жабықталған.

Қауіпсіздік белдіктері

Иық белдігінің биіктігін реттегішті қауіпсіздік белдігінің иық бөлігі иықтың ортасында болатындай етіп реттеңіз. Қауіпсіздік белдігі бет пен мойынға жақын болуы керек және иықтың астына сырғып кетпеуі керек. Иық белдігінің биіктігін дұрыс реттемеу апат болған жағдайда қауіпсіздік белдігінің тиімділігін төмендетуі мүмкін.



D7B5808EDC26

Төмен: суретте көрсетілгендей түймені басып, биіктік реттегішін қажетті күйге жылжытыңыз, содан кейін түймені босатыңыз.

Жоғары: түймені баспай-ақ, биіктік реттегішін жоғары көтеріп, оны дұрыс күйіне жылжытыңыз.

▲ Ескерту

Биіктікті реттегеннен кейін реттегіштің дұрыс күйде бекітілгеніне көз жеткізу керек.

Алдын ала тартқышы бар алдыңғы отырғыш қауіпсіздік белдіктері

Автомобильдің алдыңғы және артқы отырғыштары екі жағында да алдын ала тартқыштары бар қауіпсіздік белдіктерімен жабдықталған.

Соқтығысу кезінде алдын ала тартқыштар қауіпсіздік белдіктерін лезде тартады, бұл жақсы бекіту мен қорғауды қамтамасыз етеді.

Қауіпсіздік белдігінің керілуін шектегіш белдік жүктемесін белгіленген мәндер шегінде ұстап, кеудеге қысымды төмендетеді.

Іске қосу шарттары

Алдын ала тартқышы бар қауіпсіздік белдігі автомобиль қатты алдыңғы соққы алған кезде іске қосылады.

Келесі кішігірім соққыларда ол жұмыс істемеуі мүмкін:

- › 25 км / сағ жылдамдықпен бетон қабырғаға алдыңғы соққы және басқа да ұқсас соққылар.
- › Электр желісінің тірегіне, ағашқа немесе басқа шағын нысанға 35 км/сағ-тан аз жылдамдықпен алдыңғы соққы.

Келесі қатты соққыларда алдын ала тартқышы бар қауіпсіздік белдігі өз функцияларын толық орындамауы мүмкін:

- › Автомобильді 90° немесе 180° бұру кезінде.
- › Бүйірлік соққы немесе артқы соққы.

▲ Ескерту

› Алдын ала тартқышы бар қауіпсіздік белдігін пайдаланған кезде оны дұрыс бекітіңіз және автомобильді басқару үшін отырғышты ең жақсы күйге келтіріңіз. Әйтпесе, құрылғы өз функцияларын жеткілікті тиімді орындамайды, бұл ауыр жарақатқа немесе тіпті өлімге әкелуі мүмкін.

- › Егер алдын ала тартқышы бар қауіпсіздік белдігін орнатқыңыз, шешкіңіз немесе бөлшектегіңіз келсе, қызмет көрсету орталығына хабарласыңыз. Егер алдын ала тартқышы бар қауіпсіздік белдігі дұрыс пайдаланылмаса, ол дұрыс жұмыс істемейді, бұл апат кезінде ауыр жарақатқа немесе тіпті өлімге әкелуі мүмкін.
- › Алдын ала тартқышты қайта пайдалану мүмкін емес.

Бірінші соқтығысқаннан кейін алдын ала тартқышты созу немесе тарту мүмкін емес, сондықтан оны ауыстыру үшін қызмет көрсету орталығына хабарласыңыз.

Қауіпсіздік белдіктері

› Алдын ала тартқышы бар қауіпсіздік белдігі жарылыс дыбысымен және ақ түтінмен іске қосылады, бірақ өрт тудырмайды және жолаушылар үшін зиянсыз.

Егер алдын ала тартқышы бар қауіпсіздік белдігі жарамсыз болса, қызмет көрсету орталығына хабарласыңыз. Алдын ала тартқышы бар қауіпсіздік белдігінің ерікті түрде іске қосылуы жолаушылар арасында жарақатқа әкелуі мүмкін.

Қауіпсіздік жастықтары

Қауіпсіздік жастықтары жүйесіне шолу

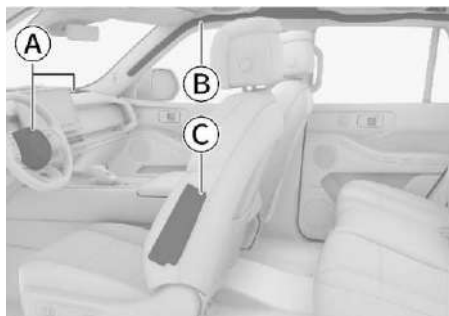

236F25520F97

А Алдыңғы қауіпсіздік жастықтары:

- › Алдыңғы жүргізушінің алдыңғы қауіпсіздік жастығы
- › Алдыңғы жолаушының алдыңғы қауіпсіздік жастығы

В Қауіпсіздік перделері

С Бүйірлік қауіпсіздік жастықтары

⚠ Ескерту

› › Қауіпсіздік жастықтарын қайта пайдалануға болмайды.

Бір рет соқтығысқан кезде олар екінші соқтығысқанда жұмыс істемейді. Оларды ауыстыру үшін қызмет көрсету орталығына хабарласыңыз.

- › › Қауіпсіздік жастығы - бұл жолаушылардың қауіпсіздігін қамтамасыз ететін көмекші құрылғы, оны қауіпсіздік белдігімен бірге пайдалану керек. Қауіпсіздік жастықтары тиімді жұмыс істеуі үшін жүргізуші мен жолаушылар қауіпсіздік белдіктерін дұрыс байлап, отырғыштарда дұрыс орналасуын сақтауы керек.
- › › Дұрыс пайдаланылған кезде қауіпсіздік жастықтары тиімді жұмыс істейді, бірақ оларды дұрыс пайдаланбау олардың функцияларын орындауға мүмкіндік

бермейді, сонымен қатар жарақатқа әкелуі мүмкін.

Қауіпсіздік жастықтарының іске қосылуы жарылыс дыбысымен және түтіннің пайда болуымен бірге жүреді, бірақ өртке әкелмейді. Бұл түтінді жұту кезінде демікпесі және тыныс алу жолдарының аурулары бар жүргізуші мен жолаушылар тыныс алу проблемаларына тап болуы мүмкін. Бұл жағдайда олар дереу автомобильден кетуі керек. Егер бұл мүмкін болмаса, автомобильдің терезесін немесе есігін ашып, таза ауа кіргізу керек.

- › › Егер қауіпсіздік жастығы іске қосылғаннан кейін қалған заттар (газ және т.б.) көзге немесе теріге тиіп кетсе, оларды мүмкіндігінше тезірек сумен шаю керек. Әйтпесе, терісі сезімтал бар адамдарда аллергиялық реакция пайда болуы мүмкін.
- › › Қауіпсіздік жастығы іске қосылғаннан кейін оның элементтеріне қол тигізбеңіз. Кейбір элементтер қатты қызып кететіндіктен, бұл күйікке және басқа да ауыр жарақаттарға әкелуі мүмкін.
- › › Қауіпсіздік жастықтарын мақсатсыз пайдалануға тыйым салынады.
- › › Автомобиліңізге радиотехникалық жабдықты орнату қажет болса, қызмет көрсету орталығына хабарласыңыз. Радиоаппаратура шығаратын электромагниттік толқындар қауіпсіздік жастықшаларын басқару блогына айтарлықтай әсер етеді.
- › › Қауіпсіздік жастықтары мен олардың айналасын соғуға немесе қатты басуға тыйым салынады. Бұл апат кезінде қауіпсіздік жастықтарының дұрыс жұмыс істемеуіне немесе апат болмаған кезде олардың кездейсоқ іске қосылуына әкелуі мүмкін. Мұндай жағдайлар жолаушылар арасында ауыр жарақаттарға, тіпті өлімге әкелуі мүмкін.

Алдыңғы қауіпсіздік жастықтары

Жалпы мәліметтер

Алдыңғы қауіпсіздік жастықтары рөл дөңгелегінде және алдыңғы жолаушылар отырғышының алдындағы аспаптар комбинациясында орналасқан. Рөл дөңгелегі мен аспаптар комбинациясында тиісті белгілер бар. Қатты алдыңғы соқтығысу кезінде қауіпсіздік белдігі тартылады, жүргізуші мен алдыңғы жолаушының қауіпсіздік жастықтары бір мезгілде іске қосылады, бұл жүргізуші мен алдыңғы жолаушының басы мен кеудесіне соққы күшінің әсерін таратады және жұмсартады.

Жұмыс принципі

Орташа және үлкен күшпен алдыңғы соқтығысу кезінде датчик автомобиль жылдамдығының күрт төмендеуіне жауап береді және басқару блогы қауіпсіздік жастықшаларын дереу іске қосады.

Сақтық шаралары

- ▶ Қауіпсіздік жастықтары автомобиль шанағына келесі қатты соққы болғанда іске қосылуы мүмкін:
 - 1) Ернеуге соққы.
 - 2) Шұңқырға немесе орға түсу.
 - 3) Кедергілерді жеңгеннен кейін жол бетіне соққы.
- ▶ Автомобильді 90° және 180° айналдырған кезде қауіпсіздік жастықтары іске қосылғанмен өз функцияларын орындамауы мүмкін.
- ▶ Қауіпсіздік жастықтары келесі қатты соққыларда іске қосылмауы мүмкін:
 - 1) 25 км / сағ аз жылдамдықпен бетон қабырғаға алдыңғы соққы және басқа да ұқсас соққылар.
 - 2) Электр желісінің тірегіне, ағашқа немесе басқа шағын нысанға 35 км/сағ-тан аз жылдамдықпен алдыңғы соққы.
- ▶ Егер соқтығысқан зат деформацияланса немесе ығысса, соққы күші азаяды. Бұл жағдайда қауіпсіздік жастықтары іске қосылмауы мүмкін.

Егер жүк көлігінің артқы жағына соғылған кезде автомобиліңіз оның шанағының

астына түссе, датчик таныған соққы күші салыстырмалы түрде әлсіз болып шығады және қауіпсіздік жастықтары іске қосылмауы мүмкін.

- ▶ Соққы бұрышы мен бағыты сияқты факторлар соқтығысу жоғары жылдамдықта болса да, қауіпсіздік жастықтарының іске қосылмауына әкелуі мүмкін.
- ▶ Рөл дөңгелегіне немесе аспаптар панелінің түбіне тым жақын отыруға тыйым салынады.
 - 1) Қалыпты жағдайда жүргізуші рөлде дұрыс позицияны сақтай отырып, одан мүмкіндігінше алыс отыруы керек.
 - 2) Алдыңғы отырғыштар аспаптар панелінен мүмкіндігінше алыс орналасуы керек.
 - 3) Жүргізуші мен автомобиль жолаушыларын дұрыс бекітілуі керек.
- ▶ Автомобильдің қозғалысы кезінде отырғыштың шетінде отыруға немесе аспаптар панеліне сүйенуге тыйым салынады.

Алдыңғы қауіпсіздік жастығы жоғары жылдамдықпен және соққы күшімен ашылады. Егер ол жолаушының немесе жүргізушінің жанында жұмыс істесе, бұл ауыр жарақаттарға, тіпті өлімге әкелуі мүмкін.
- ▶ Балаларға қауіпсіздік жастықтарының алдында тұруға тыйым салынады, өйткені олардың іске қосылуы баланың ауыр жарақат алуына, тіпті өлімге әкелуі мүмкін. Барлық балалар артқы отырғыштарға отыруы керек және оларды дұрыс бекітіп қою керек.
- ▶ Қауіпсіздік жастықтары іске қосылған кезде жарақат алмау үшін келесі нұсқауларды орындаңыз:
 - 1) Аспаптар панеліне кез-келген заттарды (қолшатырлар және т.б.) қоюға және оған сүйенуге тыйым салынады.
 - 2) Қолғап жәшігінің қақпағы тығыз жабылуы керек.
 - 3) Терезелерге және ішкі артқы көрініс айнасына сәндік заттарды іліп қоюға тыйым салынады.

Қауіпсіздік жастықтары

- 4) Рөл дөңгелегіндегі дыбыстық сигнал түймесіне кез келген сәндік заттарды бекітуге тыйым салынады.
 - 5) Қауіпсіздік жастықтары мен жүргізуші немесе алдыңғы жолаушы арасында жүкті, үй жануарларын және кез келген заттарды орналастыруға тыйым салынады.
- › Автомобиль салонын сумен және жуғыш заттармен жууға болмайды. Қауіпсіздік жастығы газ генераторының жұмысы арқылы іске қосылады. Оның сулануы жастықтың жұмысына әсер етуі мүмкін, бұл ауыр жарақатқа немесе тіпті өлімге әкелуі мүмкін.
 - › Қауіпсіздік жастығының қақпағына пломбау балауызын, жабысқақ таспаны және т. б. қолдануға тыйым салынады. Бұл қауіпсіздік жастығының іске қосылуына кедергі келтіруі мүмкін.
 - › Қауіпсіздік жастығының қақпағын зақымдауға тыйым салынады. Қақпақ зақымдалған жағдайда қауіпсіздік жастығы дұрыс іске қосыла алмайды. Сондықтан ешқандай жағдайда қауіпсіздік жастығының қақпағын өз бетінше ашуға немесе оны зақымдауға жол берілмейді.
 - › Қауіпсіздік жастықтарын, аспаптар панелін және рөл дөңгелегін шешуге, қайта жөндеуге және орнатуға тыйым салынады. Олармен бұрыс операциялар жастықтардың дұрыс жұмыс істеуіне немесе олардың ерікті түрде іске қосылуына әкелуі мүмкін, бұл ауыр жарақаттарға, тіпті өлімге әкелуі мүмкін.
 - › Аспаны қайта жөндеуге тыйым салынады. Қауіпсіздік жастықтары кездейсоқ іске қосылған жағдайда автомобильдің биіктігін немесе аспаның қаттылығын өзгерту ауыр жарақаттарға, тіпті өлімге әкелуі мүмкін.
 - › Автомобильдің алдыңғы жағына қорғаныс пластинасын немесе дефлекторды орнатқанда, кеңес алу үшін қызмет көрсету орталығына хабарласыңыз.

Автомобильдің алдыңғы жағына енгізілген өзгерістер қауіпсіздік жастығының соққы датчигі алатын импульске әсер етеді. Бұл қауіпсіздік жастықтарын кездейсоқ іске қосу қауіпін тудырады, бұл ауыр жарақаттарға, тіпті өлімге әкелуі мүмкін.

- › Автомобильдің алдыңғы бөлігін немесе жүргізуші орнын жөндеу кезінде қызмет көрсету орталығынан кеңес алыңыз. Қате жөндеу қауіпсіздік жастықтарының соққы датчигі алатын импульске әсер етуі мүмкін. Бұл жастықтардың дұрыс жұмыс істемеуі қауіпін тудырады және ауыр жарақатқа немесе тіпті өлімге әкелуі мүмкін.

Бүйірлік қауіпсіздік жастықтары

Жалпы мәліметтер

Бүйірлік қауіпсіздік жастықтары алдыңғы отырғыштардың арқалығындағы қаптаманың астында орналасқан. Отырғыштардың арқалығында тиісті белгілер бар. Бүйірлік қауіпсіздік жастықтары қауіпсіздік белдіктерін толықтырады. Бүйірлік соқтығысу кезінде олар жүргізуші мен жолаушылардың жарақат алу қаупін азайтады және оларды қайталанған соққылардан қорғайды.

Жұмыс принципі

Бүйірлік соқтығысу кезінде датчик автомобильдің бүйірлік үдеуінің күрт өзгеруіне жауап береді және басқару блогына сигнал жібереді. Егер жағдай іске қосу шарттарына сәйкес келсе, бүйірлік қауіпсіздік жастықтары соққыдан кейін бірден іске қосылады.

Бүйірлік соққы кезінде тек соққы түскен жағында орналасқан қауіпсіздік жастығы іске қосылады. Егер соққы алдыңғы жолаушының орнына түссе, отырғыш бос болмаса да, оның бүйірлік жастығы іске қосылады.

Қауіпсіздік жастықтары

Сақтық шаралары

Бүйірлік қауіпсіздік жастығы келесі соққыларда іске қосылмауы мүмкін:

- 1) Алдыңғы соққы.
 - 2) Электронды басқару блогы әлсіз сигнал алатын аз күштің бүйірлік соққысы.
 - 3) Автомобильдің артқы жағына соққы.
 - 4) Автомобильдің аударылуы.
- » Бүйірлік қауіпсіздік жастықтарын қандай да бір заттармен жабуға тыйым салынады. Әйтпесе, бұл бүйірлік қауіпсіздік жастықтарының қалыпты жұмысын қиындатады.
 - » Бүйір жастықтардың ашылу аймағында кез келген заттарды орнатуға тыйым салынады. Әйтпесе, жастықты ашқанда, бұл заттар ұшып кетіп, жарақат келтіруі мүмкін.
 - » Бүйірлік қауіпсіздік жастықтарымен жабдықталған отырғыштарды, сондай-ақ бүйірлік жастықтардың ашылу аймағында орналасқан бөлшектерді өз бетінше бөлшектеуге, жөндеуге және қайта жабдықтауға тыйым салынады.
 - » Бүйірлік қауіпсіздік жастықшаларын іске қосу аймағына жақындауға тыйым салынады.

Қауіпсіздік перделері

Жалпы мәліметтер

Қауіпсіздік перделері салон төбесінің шеттерінде орналасқан. Артқы қатардағы жолаушыларға арналған тұтқалардың астында тиісті белгілер бар. Қауіпсіздік перделері қауіпсіздік белдіктерін толықтырады. Бүйірлік соқтығысу кезінде олар жүргізуші мен жолаушылардың басынан жарақат алу қаупін азайтады және оларды қайталанған соққылардан қорғайды.

Жұмыс принципі

Бүйірлік соқтығысу кезінде датчик автомобильдің бүйірлік үдеуінің күрт өзгеруіне жауап береді және басқару блогына сигнал жібереді. Егер жағдай іске қосу шарттарына сәйкес келсе, перделер соққыдан кейін бірден іске қосылады.

Сақтық шаралары

- » Қауіпсіздік перделері келесі соққыларда іске қосылмауы мүмкін:
 - 1) Алдыңғы соққы.
 - 2) Электронды басқару блогы әлсіз сигнал алатын аз күштің бүйірлік соққысы.
 - 3) Автомобильдің артқы жағына соққы.
 - 4) Автомобильдің аударылуы.
- » Есіктерге, тіректерге және төбенің шетіне сүйенуге, сондай-ақ алдыңғы жолаушылар отырғышында тізе бүгуге тыйым салынады. Әйтпесе, қауіпсіздік перделері іске қосылған кезде, басына қатты соққы тиеді, бұл ауыр жарақаттарға, тіпті өлімге әкелуі мүмкін. Балалардың дұрыс отырғанына ерекше назар аударыңыз.
- » Қауіпсіздік перделерін ашылу аймағына қандай да бір заттарды орнатуға тыйым салынады. Әйтпесе, пердені ашылған кезде олар ұшып кетіп, жарақат келтіруі мүмкін.
- » Қауіпсіздік перделерін ашылу аймағында орналасқан элементтерді өз бетінше бөлшектеуге, жөндеуге және қайта жабдықтауға тыйым салынады.
- » Төбені, төбедегі тұтқаларды, тұтқалардың кронштейндерін және төбенің бүйірлік плафондарын өз бетінше қайта жабдықтауға тыйым салынады.

Аударылу датчигі бар қауіпсіздік жастығы

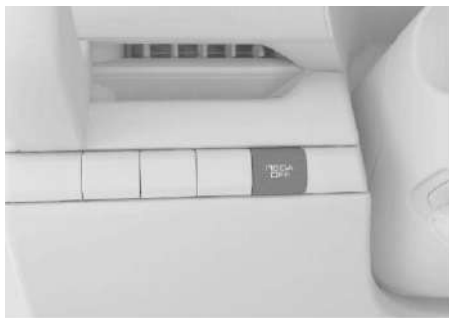

BBE45D47F4BC

Қауіпсіздік жастықтары

Қауіпсіздік жастықтарының аударылудан қорғау жүйесінің [RSCA OFF] түймесі рөлдің сол жағындағы аспаптар панелінде орналасқан және тиісті функцияны қосуға немесе өшіруге мүмкіндік береді.

Егер қауіпсіздік жастықтарының аударылудан қорғау функциясы қосылу болса, аударылған кезде қауіпсіздік жастықтарының қорғау функциясын өшіру үшін [RSCA OFF] қосқышын 3 секунд басып тұрыңыз және аспаптар комбинациясында функцияны өшірудің сары индикаторы жанады.

Егер қауіпсіздік жастықтарының аударылудан қорғау функциясы өшірулі болса, [RSCA OFF] қосқышын 3 секунд басып тұрыңыз, қауіпсіздік жастықтарының аударылудан қорғау функциясы қосылады және аспаптар комбинациясында қауіпсіздік жастықтарының аударылудан қорғауды өшірудің сары индикаторы сөнеді.

Автомобиль аударылған апат кезінде датчиктер автомобильдің бойлық бағытындағы бұрыштық жылдамдықтың күрт өзгеруін тіркейді және басқару блогына сигнал береді. Егер қауіпсіздік перделерін іске қосу шарттары орындалса, олар екі жағынан да бірден іске қосылады.

i Пайдалы ақпарат

- › Автомобильді қайта іске қосқаннан кейін аударылудан қорғау жүйесі автоматты түрде іске қосылады.
- › Модель конфигурациясының айырмашылығына байланысты кейбір модельдер аударылып қалудан қорғау функциясымен жабдықталмауы мүмкін. Автомобиліңіздің нақты жиынтықталуына назар аударыңыз.

Балаларды ұстау жүйесі

Балалар креслоларын қауіпсіз пайдалану жөніндегі нұсқаулар

Ескерту жапсырмалары



BD8F9D53C4C2

Бұл белгілер алдыңғы жолаушының күннен қорғайтын күнқағарында орналасқан және автомобильдің алдыңғы қауіпсіздік жастықтарымен жабдықталғандығы және тиісті нұсқауларға назар аудару қажеттілігі туралы хабарлайды.

- Алдыңғы жолаушылар отырғышына балалар автокреслосын орнатуға тыйым салынады. Бұл жағдайда бала қауіпсіздік жастығына тым жақын болады. Соқтығысқан кезде жастықты іске қосу ауыр жарақатқа немесе тіпті баланың өліміне әкелуі мүмкін.
- Егер балалар автокреслосын арнайы бекітпесіз орнатсаңыз, қауіпсіздік белдігін пайдаланыңыз. Балалар автокреслосымен бірге келетін орнату нұсқауларын орындаңыз.

▲ Ескерту

Алдыңғы қауіпсіздік жастығымен (белсенді) қорғалған алдыңғы отырғышта автомобильдің қозғалысына қарсы бағытталған балаларды ұстау жүйесін орнатуға тыйым салынады. Әйтпесе, бұл ауыр жарақатқа немесе баланың өліміне әкелуі мүмкін.

- Балаларға автокреслосы автомобиль отырғышына дұрыс бекітілуі керек. Егер кресло дұрыс орнатылмаса, төтенше тежеу және соқтығысу баланың ауыр

жарақатталуына, тіпті өліміне әкелуі мүмкін.

- Автомобильге бос балалар қорғаныс құралдарын қоймаңыз. Төтенше тежеу немесе авомобильге соғу құрылғының салондағы адамдар мен заттарға соқтығысуына әкелуі мүмкін, бұл ауыр жарақат алуға немесе тіпті өлімге әкелуі мүмкін.
- Бала балалар креслосында отырса да, оның басы мен денесінің басқа бөліктерін есіктің тірегіне немесе автомобиль шатырының бүйір бөлігіне сүйенуіне жол бермеу керек.
- Қауіпсіздік перделерін іске қосылуы өте қауіпті болуы мүмкін. Олардың соққысы ауыр жарақатқа, тіпті өлімге әкелуі мүмкін.
- Балаларға арналған автомобиль креслоларының көптеген түрлері болғандықтан, балалар автокреслосын орнату және шешіп алу кезінде оныңен нұсқауларын және тиісті сақтық шараларын орындаңыз.
- Балалар отырғыштарын артқы қатардың екі жағына орнату ұсынылады. Балалар креслоларының айналасында жеткілікті орын қалдырып, қажет болған жағдайда алдыңғы орынды реттей отырып, қолайлы балалар креслоларын пайдаланыңыз.

▲ Ескерту

Балаларға отырғышын орнатқан кезде, қауіпсіздік белдігі бағыттаушы арқылы өткізілген кезде бұралмайтынына және бағыттаушының шетінен асып кетпейтініне көз жеткізіңіз.

Балаларды ұстау жүйесі

Балалар креслоларын бекіту нүктелері

Балалар креслосының төменгі бекіту нүктелері

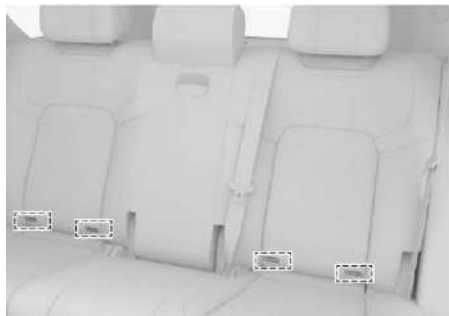

8BD63ECF7010

Артқы қатардағы екі отырғыштың арқалықтары мен жастықтары арасында балалар креслоларының төменгі бекіту нүктелерінің екі жиынтығы (4 дана) бар. Пайдалану үшін бекіту нүктесінің сәндік пердесін ашу керек.

Балалар креслосының қауіпсіздік белдігін бекіту нүктелері



885E658E8A36

Артқы отырғыштардың арқалығында балалар креслоларының қауіпсіздік белдіктерін бекітетін 2 нүкте бар.

⚠ Ескерту

Балалар креслоларын бекіту нүктелері дұрыс орнатылған балалар креслоларының жүктемесіне төтеп беруге арналған. Оларды ешбір жағдайда ересектерге арналған қауіпсіздік белдіктерін, ілулі бауларды орнату және кез келген заттарды немесе құрылғыларды автомобильге қосу үшін пайдалануға болмайды.

Балалар автокреслоларының ұсынылатын түрлері

ISOFIX - бұл халықаралық стандарттарға негізделген балалар креслоларын бекіту жүйесі. Пайдаланылатын балалар креслосы БҰҰ ЕЭК №44 (ЕО R44 стандарты) ережелеріне сәйкес болуы тиіс. Тек осы стандартқа сәйкес келетін балалар креслоларын пайдалануға рұқсат етіледі.

Сапа тобы

Топ	Дене салмағы (кг)	Жасы
0 санаты	10 дейін	0 айдан 9 айға дейін
0+ санаты	13 дейін	0 жылдан 2 жылға дейін
I топ	9-дан 18-ге дейін	9 айдан 4 жасқа дейін
II топ	15 - тен 25-ке дейін	4 жастан 7 жасқа дейін
III топ	22-ден 36-ға дейін	6 жастан 12 жасқа дейін

0/0+/I тобындағы автомобиль қозғалысына қарсы қаратылған балалар автомобиль креслосы
Қозғалыс барысы бойынша қаратылға балалар автомобиль креслосы, I топ.
Отырғыш төсемі бар балалар автомобиль креслосы, II/III топтар.

Балаларды ұстау жүйесі

Ұсынылатын балалар креслолары

Топ	Өндіруші	Түрі	Орнау тәсілі
I топ	Babyfirst	Space Castle Z	Қауіпсіздік белдіктері
III топ	REEBABY	608	ISOFIX + қауіпсіздік белдіктері

⚠ Ескерту

Салмағы 18 кг-ға дейінгі балалар үшін (бақылау жасы 3 жас) балалар креслосы автомобильдің қозғалыс бағытында орнатылуы тиіс.

і Пайдалы ақпарат

- Оңтайлы қорғаныс үшін иық пен белдікке арналған бағыттаушылары бар ұсынылған түрдегі балалар креслоларын пайдалану керек.
- Аталған балалар креслоларының салмақ топтары барлық балаларға жарамайды; сонымен қатар, балалар креслосының барлығы-дерлік автомобиліңіздің моделіне сәйкес келмеуі мүмкін. Сондықтан баланың балалар креслосында дұрыс және ыңғайлы отырғанына және балалар креслосы автомобильге мықтап бекітілгеніне көз жеткізу маңызды.

Балалар креслоларын орнату әдістері

Балалар креслоларының әртүрлі санаттарын орнатуға арналған орындар

Салмақ санаты	Орнау орны		
	Алдыңғы жолаушылар отырғышы	Артқы отырғыштар	
		Сыртқы жағы	Орталық
0 санаты	X	U	X
0+ санаты	X	U	X

Салмақ санаты	Орнау орны		
	Алдыңғы жолаушылар отырғышы	Алдыңғы жолаушылар отырғышы	
		Сыртқы жағы	Орталық
I топ	X	U	X
II топ	X	U	X
III топ	X	U	X

Ескерту:

U- осы салмақ санаты үшін мақұлданған әмбебап балаларды ұстау жүйелеріне жарамды.

X- осы салмақ санаты үшін мақұлданған балаларды ұстау жүйелеріне жарамды.

ISOFIX балалар

автокреслоларының қолданылуы

Салмақ санаты	Үлгі-өлшемі	Бекітілуі	ISOFIX бекіткіштерінің орналасқан жері
			Артқы қатардағы бүйірлік отырғыштар
0 санаты	F	ISO/L1	IL
	G	ISO/L2	IL
	E	ISO/R1	IL
0+ санаты	E	ISO/R1	IL
	D	ISO/R2	IL
	C	ISO/R3	IL
I топ	D	ISO/R2	IL
	C	ISO/R3	IL
	B	ISO/F2	IUF
	B1	ISO/F2X	IUF
	A	ISO/F3	IUF

Балаларды ұстау жүйесі

Ескерту:

IUF - берілген салмақ санаты үшін мақұлданған және автомобиль қозғалысына қарай бағытталған ISOFIX әмбебап балаларды ұстау жүйелеріне жарамды.

IL - тиісті тізімге енгізілген арнайы ISOFIX балаларды ұстау жүйелері үшін жарамды. Бұл ұстау жүйелері арнайы автомобильдерге арналған, белгілі бір шектеулерге ие немесе жартылай әмбебап санатқа жатуы мүмкін.

Қауіпсіздік белдігін пайдаланып балалар креслосын орнату

1. Жолаушылар отырғышы мен артқы жағындағы бала арасында байланыс болмас үшін жолаушылар отырғышын мүмкіндігінше алға жылжытыңыз.
2. Егер балалар автокреслосы орнатылатын отырғыш арқалығының көлбеу бұрышы реттелсе, оны отырғыштың арқалығы балалар автокреслосын мықтап қолдайтындай етіп орнатыңыз.
3. Егер балалар автокреслосы орнатылатын отырғыштың бас тіреуіші реттелсе немесе алынып тасталса, оны тиісті күйге қойыңыз немесе бас тіреуішін балалар креслосын отырғыштың арқалығына тығыз орналасуына кедергі келтірмеуі үшін алып тастаңыз.
4. Қауіпсіздік белдігінің иық бауын созыңыз, оны балалар автокреслосы арқылы тартыңыз және қауіпсіздік белдігінің металл ілмегін құлыпқа сырғытқанша салыңыз.
5. Баланың автокреслосын өз салмағыңызбен отырғышқа басыңыз және керілу механизмін иық бауын тартып, сенімді ұстауды қамтамасыз ететіндей етіп тартыңыз.
6. Тиісті орынға мықтап орнатылғанына көз жеткізу үшін балалар креслосын басуға, тартуға және бұруға болады.

⚠ Назар аударыңыз

Егер отырғышты көтеру үшін арнайы жастықшаны қолдансаңыз, бас тіреуішті алып тастауға тыйым салынады. Бұл жағдайда бас тіреуішінің жоғарғы жағы баланың төбесімен бір деңгейде немесе оған мүмкіндігінше жақын реттелуі керек.

Балалар креслоларын арнайы бекітпелердің көмегімен орнату

ISOFIX және LATCH - бұл балаларға арналған автокреслоларды бекітуге арналған стандартты жүйелер. Артқы бүйір отырғыштарға орнатылған кезде балалар автокреслосын бекіту үшін ISOFIX жүйесі де, LATCH жүйесі де пайдаланылуы мүмкін.

1. Жолаушылар отырғышы мен артқы жағындағы бала арасында байланыс болмас үшін жолаушылар отырғышын мүмкіндігінше алға жылжытыңыз.
2. Егер балалар автокреслосы орнатылатын отырғыш арқалығының көлбеу бұрышы реттелсе, оны отырғыштың арқалығы балалар автокреслосын мықтап қолдайтындай етіп орнатыңыз.
3. Егер балалар автокреслосы орнатылатын отырғыштың бас тіреуіші реттелсе немесе алынып тасталса, оны тиісті күйге қойыңыз немесе бас тіреуішін балалар креслосын отырғыштың арқалығына тығыз орналасуына кедергі келтірмеуі үшін алып тастаңыз.
4. Балалар автокреслосының бекіткіштерін төменгі бекіту нүктелеріне салыңыз және ISOFIX бекіту механизмдерінің екеуі де мықтап бекітілгеніне көз жеткізіңіз.
5. Қауіпсіздік белдіктерін бекіткен кезде, балалар автокреслосының нұсқауларына сәйкес әрекет етіңіз.
6. Тиісті орынға мықтап орнатылғанына көз жеткізу үшін балалар креслосын басуға, тартуға және бұруға болады.

⚠ Ескерту

Егер балалар креслосы жоғарғы белдікпен жабдықталған болса:

- › Жоғарғы белдікті орнату нұсқауларына және балалар креслосымен бірге келетін сақтық шараларына сәйкес бекітіңіз.
- › Балалар креслосының үстіңгі белдігі бекіту нүктесіне бекітілгеннен кейін бас тіреуішті түсірмеңіз. Төтенше тежеу немесе соқтығысу жағдайында балалар креслосы бұрылуы мүмкін, бұл ауыр жарақатқа немесе тіпті өлімге әкелуі мүмкін.

⚠ Назар аударыңыз

Егер отырғышты көтеру үшін арнайы жастықшаны қолдансаңыз, бас тіреуішті алып тастауға тыйым салынады. Бұл жағдайда бас тіреуішінің жоғарғы жағы баланың төбесімен бір деңгейде немесе оған мүмкіндігінше жақын реттелуі керек.

Автомобильді айдап кетуге қарсы жүйе

Жүйенің сипаттамасы

Автомобильдің айдап кетуге қарсы жүйесі автомобильді айдап кетуге және одан құнды заттарды ұрлауға жол бермейді. Автомобильге рұқсатсыз кіруге тырысқанда, айдап кетуге қарсы жүйе дыбыстық және жарық дабылын іске қосады.

Ескерту

Автомобильдің айдап кетуге қарсы жүйесін қайта жабдықтауға тыйым салынады.

Жүйені қосу

Автомобильдің есіктерін сыртынан сәтті құлыптағаннан кейін, дабыл шамдары бір рет жыпылықтайды (немесе дыбыстық сигнал шығады) және жүйе алдын-ала күзет режиміне өтеді.

Бұл режимде автомобильмен кез-келген манипуляцияны жасай аласыз және айдап кетуге қарсы дабыл жұмыс істемейді.

Шамамен 15 секундтан кейін жүйе автоматты түрде қауіпсіздік режиміне өтеді және айдап кетуге қарсы функция іске қосылады.

⚠ Назар аударыңыз

Автомобильдің барлық есіктері, жүк бөлімшесінің есігі және капот қақпағы жабылғанына көз жеткізіңіз, әйтпесе автомобильдің айдап кетуге қарсы жүйесі жұмыс істемейді.

i Пайдалы ақпарат

Айдап кетуге қарсы жүйенің екі жұмыс режимінде де орталық басқару түймелері белсенді емес.

Жүйені өшіру

Автомобильдің есіктерін бұғаттан шығарғаннан кейін (механикалық кілттен басқа тәсілмен) бұрылыс сигналдары 2 рет жыпылықтайды және айдап кетуге қарсы жүйе өшеді.

Дабылды іске қосу шарттары

- › Есіктерді механикалық кілтпен ашу.
- › Автомобиль есігін немесе жүк бөлімшесінің есігін мәжбүрлеп ашу.
- › Капот қақпағын ашу.

Дабылды өшіру жолдары

- › Автомобильдің қуатын қосыңыз.
- › Қозғалтқышты іске қосыңыз.
- › Оталдыру қосқышын OFF күйіне ауыстырып, автомобильдің есіктерін сыртынан ашыңыз (механикалық кілттен басқа кез келген тәсілмен).

Шұғыл өшіру жүйесі

Соқтығысу датчигі белгілі бір күштегі соққыны анықтаған кезде, жүйе жоғары вольтты ток пен отынның берілуін тоқтатады, электр тогының соғу қаупін және отынның ағып кетуін азайтады.

Егер шұғыл өшіру жүйесі іске қосылса, автомобильді қайта іске қосу мүмкін емес. Қызмет көрсету орталығына хабарласыңыз.

Оқиға деректерін тіркеуші (EDR)

Жүйенің сипаттамасы

Автомобиль оқиға деректерін тіркеушімен (EDR) жабдықталған.

Негізінен EDR соқтығысу кезінде динамикалық жүйелер мен автомобиль қауіпсіздігі жүйелерінің деректерін тіркеу үшін қолданылады, бұл оқиға кезінде автомобиль жүйелерінің жұмыс күйін анықтауға ықпал етеді. Алайда, соқтығысудың ауырлығына және оның түріне байланысты EDR тиісті деректерді тіркемеуі мүмкін.

i Пайдалы ақпарат

EDR деректерді айтарлықтай соқтығысу жағдайында ғана тіркейді. Қалыпты жағдайда EDR деректерді жазбайды.

Деректерді оқу

Автомобиль өндірушісінен басқа, басқа тараптар (мысалы, құқық қорғау органдары) CANoe құрылғысына қосылған ноутбук пен автомобильдің диагностикалық интерфейсі арқылы EDR-ге қосылып, тіркелген деректерді оқи алады.

Деректерді оқу құрылғысын CANoe бағдарламалық қамтамасыз ету жеткізушісінен сатып алуға болады.

EDR тіркелген деректер және олардың мақсаты:

Деректер элементі	Мақсаты
Бойлық үдеу (Дельта-V)	Соқтығысу кезінде автомобильдің бойлық үдеуін тіркеу
Максималды тіркелген бойлық үдеу	Соқтығысу кезінде максималды бойлық үдеуді тіркеу
Максималды бойлық үдеуге жету уақыты (Дельта-V)	Соқтығысу кезінде Дельта-V максималды бойлық үдеуге жету уақытын тіркеу
Автомобиль жылдамдығы	Соқтығысу кезінде автомобиль жылдамдығын тіркеу
Тежегіш педалінің күйі	Соқтығысу кезінде тежегіш педалінің күйін тіркеу
Жүргізушінің қауіпсіздік белдігінің күйі	Соқтығысу кезінде жүргізушінің қауіпсіздік белдігінің күйін тіркеу
Акселератор педалінің күйі	Соқтығысу кезінде акселератор педалінің орнын тіркеу
Минутына айналымдар саны (RPM)	Соқтығысу кезінде минутына айналымдар санын тіркеу
Қуатты қосу циклі	Соқтығысу кезінде қуат циклін тіркеу
Деректерді оқу циклі	Соқтығысу кезінде деректерді оқу циклін тіркеу
Деректерді жазуды аяқтау күйі	Соқтығысу кезінде деректерді жазуды аяқтау күйін тіркеу
Деректерді жазу арасындағы уақыт аралығы	Соқтығысу кезінде деректерді жазу арасындағы уақыт аралығын тіркеу

Оқиға деректерін тіркеуші (EDR)

Деректер элементі	Мақсаты
Автомобильдің сәйкестендіру коды	Соқтығысу кезінде автомобильдің сәйкестендіру нөмірін тіркеу
EDR деректерін жазатын ЭББ аппараттық құралының сәйкестендіру нөмірі	Соқтығысу кезінде EDR деректерін жазатын ЭББ аппараттық құралының сәйкестендіру нөмірі
EDR деректерін жазатын ЭББ сериялық нөмірі	Соқтығысу кезінде EDR деректерін жазатын ЭББ сериялық нөмірі
EDR деректерін жазатын ECU бағдарламалық жасақтамасының нөмірі	EDR деректерін соқтығысу кезінде жазатын ЭББ бағдарламалық жасақтамасының нөмірі
Бойлық үдеу	Соқтығысу кезінде автомобильдің бойлық үдеуін тіркеу
Көлденең үдеу	Соқтығысу кезінде автомобильдің көлденең үдеуін тіркеу
Көлденең үдеу (Дельта-V)	Соқтығысу кезінде автомобильдің көлденең үдеуін тіркеу
Максималды тіркелген көлденең үдеу	Соқтығысу кезінде максималды көлденең үдеуді тіркеу
Максималды тіркелген үдеудің квадраты (Delta-V)	Максималды жиынтық Дельта-V квадратын жазу
Максималды көлденең үдеуге жету уақыты	Delta-V максималды көлденең үдеуіне жету уақытын тіркеу
Максималды жиынтық үдеуге жету уақыты	Максималды жиынтық үдеуге жету уақытын тіркеу
Тік осьтің айналу жылдамдығы	Тік осьтің айналу жылдамдығын тіркеу
Дөңгелектерді бұру бұрышы	Соқтығысу алдында дөңгелектердің бұру бұрышын тіркеу
Tend	Соқтығысудың соңғы нүктесін тіркеу
Жыл	Күні мен уақыты туралы ақпаратты тіркеу
Ай	Күні мен уақыты туралы ақпаратты тіркеу
Күн	Күні мен уақыты туралы ақпаратты тіркеу
Сағат	Күні мен уақыты туралы ақпаратты тіркеу
Минут	Күні мен уақыты туралы ақпаратты тіркеу
Секунд	Күні мен уақыты туралы ақпаратты тіркеу
Беріліс күйі	Соқтығысу алдындағы беріліс күйін тіркеу

Оқиға деректерін тіркеуші (EDR)

Деректер элементі	Мақсаты
Қозғалтқыштың дроссельдік жапқышының күйі, толық ашық күйден пайызбен қашықтық	Соқтығысу алдында қозғалтқыштың дроссельдік жапқышының күйін тіркеу
Тұрақ жүйесінің күйі	Соқтығысу алдында тұрақ жүйесінің күйін тіркеу
Бұрылыс көрсеткіші қосқышының күйі	Соқтығысу алдында бұрылыс сигналының қосқышының күйін тіркеу
Жүргізушінің қауіпсіздік белбеуінің алдын ала тартқышының іске қосылу уақыты	Соқтығысқан кезде жүргізушінің қауіпсіздік белдігінің алдын ала тартқышының іске қосылу уақытын тіркеу
Жүргізушінің алдыңғы қауіпсіздік жастығының іске қосылу уақыты (бірінші кезең)	Соқтығысу кезінде жүргізушінің алдыңғы қауіпсіздік жастығының іске қосылу уақытын тіркеу (бірінші кезең)
Жүргізушінің бүйірлік қауіпсіздік жастығының іске қосылу уақыты	Соқтығысу кезінде жүргізушінің бүйірлік қауіпсіздік жастығының іске қосылу уақытын тіркеу
Жүргізушінің бүйірлік қауіпсіздік пердесін ашылу уақыты	Соқтығысу кезінде жүргізушінің бүйірлік қауіпсіздік пердесін ашу уақытын тіркеу
Алдыңғы жолаушының қауіпсіздік белдігінің күйі	Соқтығысу кезінде алдыңғы жолаушының қауіпсіздік белдігінің күйін тіркеу
Алдыңғы жолаушының қауіпсіздік белдігінің алдын ала тартқышының іске қосылу уақыты	Соқтығысу кезінде алдыңғы жолаушының қауіпсіздік белдігінің алдын ала тартқышының іске қосылу уақытын тіркеу
Алдыңғы жолаушының қауіпсіздік жастығының кешігу күйі	Соқтығысу кезінде алдыңғы жолаушының қауіпсіздік жастығының кешігу жағдайын тіркеу
Алдыңғы жолаушының қауіпсіздік жастығының іске қосылу уақыты (бірінші кезең)	Соқтығысу кезінде алдыңғы жолаушының қауіпсіздік жастығының іске қосылу уақытын тіркеу (бірінші кезең)
Алдыңғы жолаушының қауіпсіздік жастығының жұмыс уақыты	Соқтығысу кезінде алдыңғы жолаушының қауіпсіздік жастығының іске қосылу уақытын тіркеу
Алдыңғы жолаушы жағынан бүйірлік қауіпсіздік пердесін ашу уақыты	Соқтығысу кезінде алдыңғы жолаушы жағынан бүйірлік қауіпсіздік пердесін ашу уақытын тіркеу
Жолаушыларды қорғау жүйесінің дабыл күйі	Соқтығысу кезінде жолаушыларды қорғау жүйесінің дабыл күйін тіркеу
Шинаның қысымын бақылау жүйесінің дабыл күйі	Соқтығысу алдында шиналардағы қысымды бақылау жүйесінің дабыл күйін тіркеу
Тежегіш жүйесінің дабыл күйі	Апат алдында тежегіш жүйесінің дабыл күйін тіркеу

Оқиға деректерін тіркеуші (EDR)

Деректер элементі	Мақсаты
Круз-бақылау жүйесінің күйі	Апатқа дейінгі круз-бақылау күйін жазу
Адаптивті круз-бақылау жүйесінің күйі	Соқтығысу алдында адаптивті круз-бақылау жүйесінің күйін тіркеу
Бұғаттауға қарсы жүйенің күйі	Апатқа дейінгі бұғаттауға қарсы тежегіш жүйесінің күйін тіркеу
Автоматты төтенше тежеу жүйесінің күйі	Соқтығысу алдында автоматты шұғыл тежеу жүйесінің күйін тіркеу
Тұрақтандырудың электрондық бақылау жүйесінің күйі	Соқтығысу алдындағы тұрақтылықты электронды бақылау жүйесінің күйін жазу
Сүйретуге қарсы жүйенің күйі	Соқтығысу алдында сүйретуге қарсы жүйенің күйін тіркеу
Синхрондау оқиға алдындағы уақыт	Соқтығысу алдында уақытты синхрондауды тіркеу

Деректерді ашу

Төменде келтірілген жағдайларды қоспағанда, тіркелген EDR деректері үшінші тараптарға ашылмайды:

- › Автомобиль иесінің немесе оның жалға алушысының келісімі.
- › Сот процесінде деректерді пайдалану үшін полицияның, соттың немесе мемлекеттік органдардың ресми өтініші.

Алайда қажет болған жағдайда жазылған EDR деректерін келесі мақсаттарда пайдалануға болады:

- › Автомобильдің қауіпсіздік сипаттамаларын зерттеу және әзірлемелерді жүргізу.
- › Зерттеулер мен әзірлемелер үшін: тіркеушінің деректері үшінші тарапқа автомобиль иесі мен оның автомобилі туралы ақпаратты ашпай беріледі.

Жоғары кернеу кезіндегі сақтық шаралары

Жоғары кернеу туралы ескерту жапсырмалары

⚠ Ескерту

- › Жоғары кернеу туралы ескерту жапсырмалары бар автомобильдің барлық компоненттеріне тек білікті мамандар қызмет көрсетуі керек.
- › Саусақтарды, құралдарды, зергерлік бұйымдарды және басқа да металл заттарды жоғары кернеу туралы ескерту жапсырмалары орнатылған бөлшектерге жақындатуға және тигізуге қатаң тыйым салынады.
- › Тартқыш аккумулятор батареясындағы газ улы және жанғыш болып табылады. Апат болған жағдайда автомобильден қашықтықты сақтау керек, өйткені тартқыш аккумулятор батареясынан газдың ағуы денсаулыққа зиян келтіруі және тіпті өлімге әкелуі мүмкін.



33BCBFF813EC

Автомобильдің жоғары вольтты компоненттерінде орналасқан жапсырмалар мыналар туралы ескерту үшін арналған.

Компонент жоғары кернеуде.

- › Бөлшекті өз бетінше шешіп алуға, жөндеуге немесе ауыстыруға тыйым салынады. Тиісті ескертулерге назар аударыңыз.
- › Жоғары кернеулі бөлшектермен жанасуға жол берілмейді, себебі бұл электр тогының соғуына әкелуі мүмкін.

Жоғары кернеу кезіндегі сақтық шаралары

警告 / WARNING

	<ul style="list-style-type: none"> • 内部高压电。 • В ы с о к о и н а п р я ж е н и ю . • Internal high voltage. • Alta voltagem interna. • Electricidad interna de alta tensión. • عالي الجهد.
	<ul style="list-style-type: none"> • 禁止自行拆卸或维修，可能发生触电。 • Запрещается самостоятельно разбирать или ремонтировать устройство, это может привести к поражению электрическим током. • Prohibited to disassemble or repair at will, may cause electric shock. • Proibida a desmontagem ou reparo a revezã, pode causar choque elétrico. • Está prohibido desmontar o reparar a voluntad, puede ocurrir una descarga eléctrica.
	<ul style="list-style-type: none"> • 严禁使用导电物品或导电材料，严禁碰触、敲击、刮擦等动作。 • Категорически запрещается касаться корпусом токопроводящими веществами, а также хлестать горючими жидкостями. Запрещается ударять, стучать, наступать и т.д. • Strictly forbidden to use conductive materials to touch the housing. • No abuse such as collision, knocking and tapping. • Estrictamente prohibido o uso de materiais condutores para tocar a carcaça, nenhum abuso, como colisão, pancada e atropelamiento. • Está estrictamente prohibido usar sustancias conductoras para tocar la carcasa a voluntad, está estrictamente prohibido chocar, golpear, pisar y otros abusos. • تجنب اللمس أو الصدم، الاستخدام مثل الاستخدام إساءة، بالنسبة لمسها.
	<ul style="list-style-type: none"> • 避免电池浸入水中或暴露于明火中，否则可能导致爆炸或燃烧。 • Избегайте погружения батареи в воду или воздействия открытого огня, иначе это может привести к возгоранию или взрыву. • Avoid immersing in water or exposing to open flame, may cause burning or explosion. • Evite mergulhar na água ou expor-se a chamas abertas, pode causar queima ou explosão. • Evite que la batería se sumerja en agua o se exponga a fuego abierto, de lo contrario puede causar fuego o explosión. • تجنب الغمر في الماء أو التعرض للنيران، قد يؤدي إلى اشتعال أو انفجار.
	<ul style="list-style-type: none"> • 避免眼睛或皮肤接触电解液，发生意外接触时，应立即用清水冲洗并及时就医。 • Избегайте попадания электролита в глаза или на кожу. В случае случайного контакта немедленно промойте водой и своевременно обратитесь к врачу. • Avoid eyes or skin contact with electrolyte. If accidental occurs, rinse immediately with water and seek medical advice. • Evite o contato dos olhos ou da pele com o eletrólito. Caso ocorra um acidente, enxaguar imediatamente com água e procurar orientação médica. • Evite el contacto de los ojos o la piel con los electrolitos. En caso de contacto accidental, debe lavarse inmediatamente con agua limpia y buscar atención médica de inmediato. • تجنب التماس العينين والجلد بالسائل الكهربائي، في حالة حدوث اتصال غير متعمد، اغسل فوراً بالماء، واستشر الطبيب فوراً.
	<ul style="list-style-type: none"> • 禁止儿童靠近。 • Дети не должны приближаться. • Keep children away. • Mantenha as crianças afastadas. • Mantener a los niños a una distancia segura. • تجنب الاقتراب من الأطفال.
	<ul style="list-style-type: none"> • 进行维修、拆卸时必须阅读使用说明书。 • При проведении ремонта, разборки необходимо ознакомиться с инструкцией по эксплуатации. • Read the operation instructions before maintenance and disassembly. • Leia as instruções de operação antes de realizar manutenção e desmontagem. • Las instrucciones de uso deben leerse al realizar reparaciones y desmantelamientos. • قبل الصيانة، اقرأ التعليمات الخاصة بالعملة أولاً.
	<ul style="list-style-type: none"> • 电池回收处理请联系生产厂家。 • Пожалуйста, свяжитесь с производителем для переработки батарей. • Please contact the manufacturer for battery recycling. • Por favor entrar em contato com o fabricante para reciclagem e descarte de bateria. • Para el proceso de reciclado de baterías, favor de contactar al fabricante. • للتجارة معالجاة العملة بالعملة، يرجى الاتصال بالعملة أولاً.

D5F8637B1A0A

Бұл ескерту жапсырмасы тартқыш аккумулятор батареясында орналасқан. Ауыр жарақаттар мен жазатайым оқиғалардың алдын алу үшін оны мұқият оқып шығыңыз және оның нұсқауларын орындаңыз.

i Пайдалы ақпарат

Әр түрлі елдер мен аймақтарда жапсырмадағы назар сыртқы түрі мен тілі әр түрлі болуы мүмкін. Автомобиліңіздің нақты жиынтықталуына назар аударыңыз.

Жоғары кернеу кезіндегі сақтық шаралары

Автомобильді диагностикалау және техникалық қызмет көрсету режимі

Автомобильді диагностикалау және жөндеу режимін орталық дисплейде [A/м сыртта] → [Басқа] → [Автомобильді жөндеу] арқылы қосуға болады.

Автомобильді диагностикалау және техникалық қызмет көрсету режимі тек автомобильге техникалық қызмет көрсету кезінде пайдалануға арналған. Диагностикалық жөндеу режимі қосылған кезде автомобильдің жоғары кернеулі жүйесі қуатсыз болады, автомобильді қозғалысқа келтіруге және зарядтауға болмайды.

Диагностика аяқталғаннан кейін қуатты өшіріп, техникалық қызмет көрсету режимінен шығуға болады.

⚠ Ескерту

Зарядтау кабелі қосылған кезде автомобильге техникалық қызмет көрсету режимін қосуға тыйым салынады.

ℹ Пайдалы ақпарат

Автомобильге техникалық қызмет көрсету режимін тек кәсіпқойлар қолдана алады. Қарапайым пайдаланушыға бұл режимді қосу ұсынылмайды.

Аккумулятор батареясының қорғау қосқышы

1. Жүк бөлімшесінің есігін ашыңыз. Ашу туралы көбірек білу үшін "Капот" бөлімін қараңыз. (> 35-бет)
2. Капоттың алдыңғы тығыздағышының сол жақ қосқышынан барлық қысқыштарды алыңыз, содан кейін сол қосқышты шешіп алыңыз.

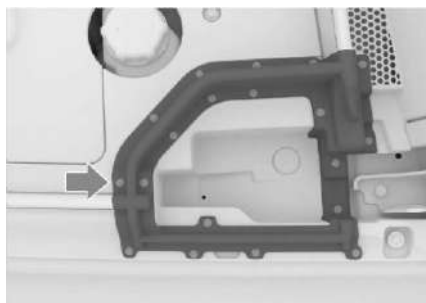

62D13376B9D0

3. Алдыңғы кабинаның тығыздағышының бір бөлігін алып тастаңыз, оны алып тастаған кезде тығыздағыштың астындағы ысырмаға назар аударыңыз



2591E4E66BBA

4. Аккумулятор қақпағындағы екі ысырманы басыңыз, қақпақты жоғары қарай тартыңыз және оны шешіп алыңыз.

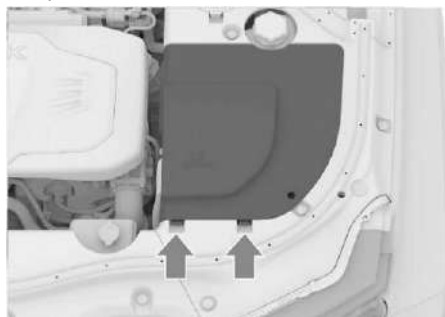

4DA6D4D26760

Жоғары кернеу кезіндегі сақтық шаралары

5. Мотор бөлігінің сол жақ қақпағынан барлық бекіткіштерді шешіп алыңыз, сол жақ қақпақты шешіп алыңыз.

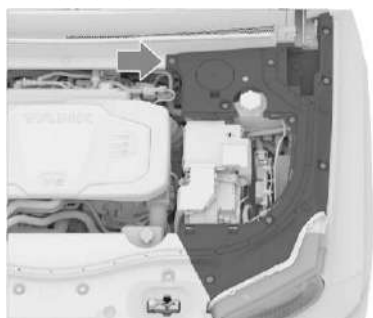

02BC7B17153E

6. Аккумулятор батареясының қорғау қосқышы капоттың оң жағында орналасқан және жоғары вольтты жүйенің қуатын қосуға немесе өшіруге арналған.



FCBA6ABBC808

⚠ Ескерту

Ешбір жағдайда аккумулятордың қорғау қосқышын басқаруға тырыспаңыз, оны тек автомобильге қызмет көрсету және жоғары вольтты жүйеге қатысты операцияларды орындау кезінде пайдалану керек.

Шұғыл өшіру нүктесі

1. Артқы есікті "Жүк бөлімшесінің есігі" бөлімінде сипатталғандай ашыңыз (▷26-бет).

2. Артқы отырғыштардың арқалығындағы артқы пердені жүк бөлімшесі қақпағынан бөліңіз.



0FFF8197B811

3. Жүк бөлімшесі қақпағын шешіп алыңыз.



CEDC52A248FE

4. Қуат көзінің қақпағындағы төрт қыстырғышты ажыратыңыз, содан кейін қақпақты алыңыз.

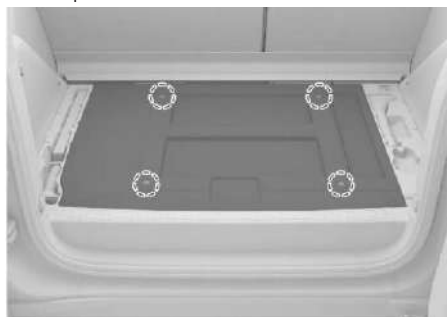

D321429BF50A



Жоғары кернеу кезіндегі сақтық шаралары

5. Апаттық ажырату нүктесі жүк бөлімшесінің оң жағында орналасқан, бұл апаттық өшіру белгісі бар төмен вольтты кабель. Қызметкерлердің қауіпсіздігін қамтамасыз ету және төтенше жағдайда құтқару жұмыстарын сәтті жүргізу үшін бұл сымды кесуге болады.

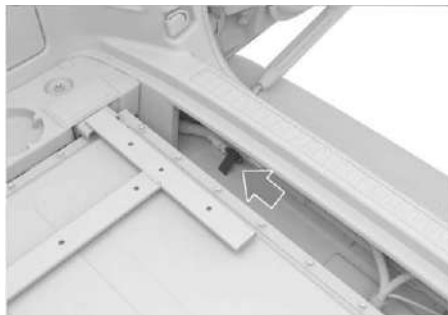

448AE516F67C

Апаттық өшіру белгісі

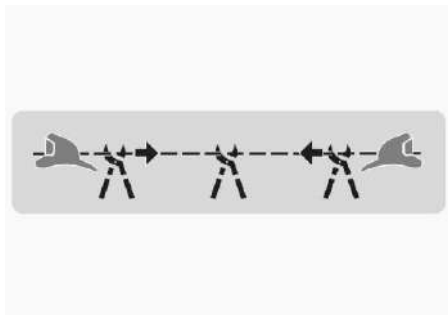

110D985E5D52

Авариялық ажырату кезінде көрсетілген аймақ шегінде 2-3 жерде төмен вольтты бұрауды кесу қажет. Бұрауды бір рет кесу кезінде қосылыс қалпына келуі мүмкін, бұл ауыр жарақатқа әкелуі мүмкін.

10

Төтенше жағдайдағы әрекеттер

Есіктерді апаттық бұғаттау.....	238	Автомобиль сынған жағдайда ...	256
Жүк бөлімшесінің есігін апаттық бұғаттан шығару	239	Аккумулятор батареясы зарядының таусылуы	259
Әйнек көтершіктерді басқару бағдарламасын арылту	240	Кілттің қуат элементінің зарядының таусылуы	261
Жылжымалы табалдырықты басқару бағдарламасын арылту	241	Қозғалтқыштың қызып кетуі	263
Аспаптар мен мультимедиялық жүйені қайта жүктеу	242	Жедел қызметтерге қоңырау шалу жүйесі	264
Рөл дөңгелегінің бұғаттан шығарудың мүмкін еместігі	243		
Р берілісін басқа беріліске ауыстырудың мүмкін еместігі....	244		
Борттық құралдар жиынтығы	245		
Автомобильді көтеру нүктелері	246		
Шинаның ақаулары.....	247		
Апат болған жағдайдағы іс- қимылдар	253		

Есіктерді апаттық бұғаттау

Алдыңғы есікті апаттық бұғаттау



5EF008B99399

Алдыңғы есікті бұғаттау үшін механикалық кілтті немесе жалпақ бұрағыш құралын апаттық құлып ұясына салыңыз, көрсеткі бағытында төмен басып, есікті жабыңыз. Механикалық кілтті алу үшін "Механикалық кілт" бөлімін қараңыз. (▷ 20-бет)

Артқы есікті апаттық бұғаттау



55149FF6CC50

Артқы есіктерді механикалық кілтті немесе жалпақ бұрағыш сияқты құралды апаттық құлып саңылауларының ойықтарына салып, оларды бұрап (артқы сол есік үшін сағат тіліне қарсы және артқы оң есік үшін сағат тіліне қарсы), содан кейін есіктерді жабу арқылы бұғаттауға болады.

i Пайдалы ақпарат

▷ Есіктерді көрсетілген әдіспен құлыптағаннан кейін, есіктің құлыпталғанына көз жеткізу үшін сыртқы тұтқаны тартып көріңіз.

▷ Бұл бұғаттау әдісін қолдану қажеттілігі электронды есікті бұғаттау жүйесінің ақаулы екенін білдіреді. Тексеру және жөндеу үшін дереу сервистік орталыққа хабарласу керек.

Жүк бөлімшесінің есігін апаттық бұғаттан шығару

1. Автомобильде болған кезде жүк бөлімшесінің ішкі жағында орналасқан апаттық қақпақты ашыңыз.

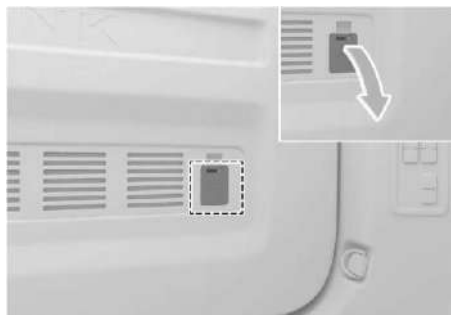

DC6E7604C787

2. Жүк бөлімшесінің есігін бұғаттан шығару және ашу үшін тұтқаны тартып, есікті бір уақытта сыртқа итеріңіз.



24734DFE1984

i Пайдалы ақпарат

Жүк бөлімшесінің есігін ашу үшін осы әдісті қолдану автомобильдің ақаулығын көрсетеді. Техникалық қызмет көрсету үшін мүмкіндігінше тезірек қызмет көрсету орталығына хабарласу керек.

Әйнек көтершіктерді басқару бағдарламасын арылту

Егер әйнек көтергіштерді бір рет басу арқылы басқару функциясы дұрыс жұмыс істемесе, оны келесідей қалпына келтіруге болады:

1. Қуатты ON режиміне ауыстырыңыз.
2. Терезе толығымен жабылғанша" жоғары / төмен бір рет түрту" әйнек көтергіштің қосқышын екінші күйге тартыңыз және оны шамамен 3 секунд ұстаңыз.
3. Терезені бір рет түрту арқылы төмен түсіру үшін әйнек көтергішті қайтадан басыңыз, содан кейін бір рет түрту арқылы жоғары көтеріңіз.

i Пайдалы ақпарат

Бір рет көтеру функциясы бұзылған жағдайда, бір рет басу арқылы басқару функциясы бар барлық терезелерді басқару бағдарламасын арылту қажет. Сонымен қатар, аккумулятор батареясынан қуат ажыратылған және қайта қосылған сайын жүйені арылту қажет.

Жылжымалы табалдырықты басқару бағдарламасын арылту

Егер жылжымалы табалдырық функциясында қате пайда болса, оларды келесі операция арқылы қалпына келтіруге болады:

Алдымен есікті ашыңыз, сонда жылжымалы табалдырықтар сырғып кетеді, содан кейін есікті жабыңыз, содан кейін жылжымалы табалдырықтарды арылту аяқталады.

i Пайдалы ақпарат

- › Егер табалдырықтар созылған күйде болса, арылтуды орындамас бұрын жылжымалы табалдырықтарды сырғыту үшін есікті ашып, жабу керек.
- › Жылжымалы табалдырық функциясы бұзылған жағдайда, жылжымалы табалдырықты екі жағынан басқару бағдарламасын арылту қажет.

Аспаптар мен мультимедиялық жүйені қайта жүктеу

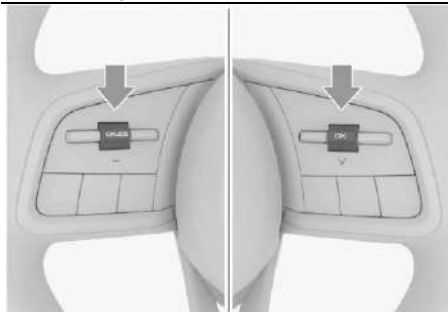

0E25A8593410

Мультимедиялық жүйені және аспаптар комбинациясы жүйесін қайта іске қосу үшін сол жақ [CRUISE] түймесін және оң жақ [OK] түймесін бір уақытта шамамен 10 секунд қосып ауыстырыңыз.

Ескерту

Қайта жүктеу процесінде қауіпсіздікті қамтамасыз ету үшін автомобильді қауіпсіз жерде тоқтатып, беріліс тұтқасын Р күйіне ауыстырып, автомобильдің қозғалмайтын күйінде қайта жүктеуді орындау үшін тұрақ тежегішін қосу керек.

Рөл дөңгелегінің бұғаттан шығарудың мүмкін еместігі

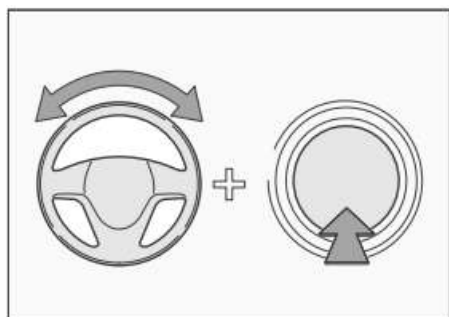

935A6ED07079

Егер аспаптар комбинациясында қуат режимін ауыстырған кезде немесе қозғалтқышты іске қосқан кезде рөлдік басқарудың электронды құлпы бұғаттан шығарылмағаны туралы ескерту болса, рөл дөңгелегін бұғаттан шығару үшін оны бір жағынан екінші жағына абайлап бұрып, бір уақытта қуат қосқышын басу керек.

P берілісін басқа беріліске ауыстырудың мүмкін еместігі

Егер қалыпты жұмыс режимінде P берілісінен басқа беріліске ауысу мүмкін болмаса, P берілісінің апаттық бұғаттан шығару операциясын орындауға болады.

⚠ Назар аударыңыз

- Егер бұл ақаулық болса, мамандар бұғаттан шығаруы үшін қызмет көрсету орталығына хабарласуды ұсынамыз. Өздігінен әрекет ету автомобильдің тиісті бөліктеріне зақым келтіруі мүмкін.
- Берілісті ауыстыру иінтірегін апаттық бұғаттан шығару қажеттілігі ақаулықтың бар екендігін көрсетеді. Автомобильді тексеру үшін қызмет көрсету орталығына хабарласу керек.
- Апаттық бұғаттан шығару құрылғысы трансмиссияны тек P күйінен N күйіне ауыстыруға мүмкіндік береді. Автомобильді сүйреу немесе тасымалдау кезінде электромеханикалық тұрақ тежегішін (EPB) өшіру керек.

1. Қуатты ON режиміне ауыстырып, алдыңғы шынтақ таянышы тартпасын ашыңыз.

2. P берілісін бұғаттан шығару тұтқасын табу үшін шынтақ таяныш тартпасының алдыңғы жағындағы саңылауға шүберекпен оралған жалпақ бұрағышты енгізіп, қақпақты көтеріңіз.

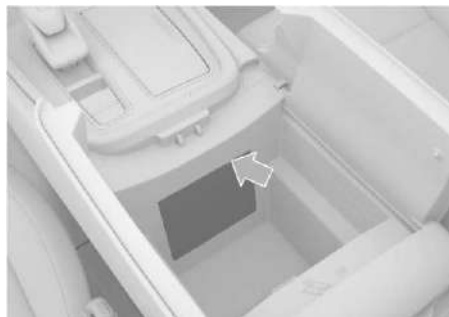

ABE89FD48B11

3. P берілісін бұғаттан шығару тұтқасын сағат тіліне қарсы максималды күйе

бұраңыз.

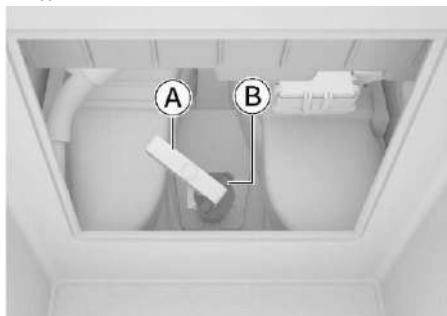

3AFB3452CA2D

Ⓐ Сымарқан

Ⓑ P берілісін бұғаттан шығару тұтқасы

4. Сымарқанды тартқаннан кейін, бұғатты шығару тұтқасын жоғары көтеріп, оны шамамен 18 секунд ұстап тұрыңыз, аспаптар комбинациясында [Беріліс қорабының P берілісін орнату мүмкін емес] деген хабарлама пайда болады. Аспаптар комбинациясында N берілісі көрсетілгенде немесе берілісті ауыстыру иінтірегінде N беріліс индикаторы жанғанда, бұл P берілісінің сәтті бұғаттан шығарылғанын білдіреді. Беріліс қорабы N берілісінде болғанда, белдікті босатыңыз.

5. Автомобиль қозғалысты аяқталғаннан кейін тұрақ тежегішін қосыңыз, беріліс қорабын P режиміне қойып, беріліс тұтқасындағы P беріліс түймесін басыңыз.

i Пайдалы ақпарат

Келесі жағдайлардың кез-келгенінде беріліс қорабы автоматты түрде P берілісіне ауысады, қажет болған жағдайда P берілісін апаттық бұғаттан шығару рәсімін қайталаңыз.

- Қуат режимін ауыстыру.
- Тұрақ кезінде жүргізуші қауіпсіздік белдігін тақпай жүргізушінің есігін ашады.

Шағылыстыратын көкірекше мен ілеспе құжаттары бар пакет жолаушы жағындағы аспаптар панеліндегі қолғап жәшігінде орналасқан.

Борттық құралдар жиынтығы жүк бөлімшесінің еденінің астында орналасқан. Оған қол жеткізу үшін қақпақты көтеріңіз.

Назар аударыңыз

- › Жүргізуші төтенше жағдайлар кезінде шұғыл әрекет ету құралдарын орналастыру орны мен пайдалану тәсілдерін білуі керек.
- › Қоса берілген домқрат тек осы автомобиль үшін қолданылады. Автомобиліңізді көтеру үшін басқа автомобильдерден домқратты пайдалануға тыйым салынады және керісінше.

Автомобильді көтеру нүктелері

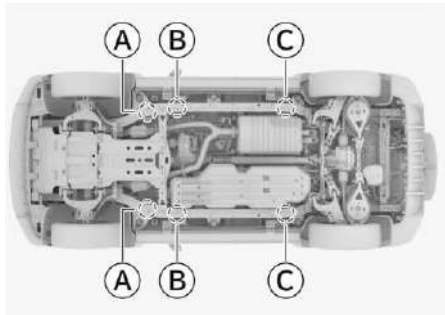

C4756957F85F

- Ⓐ Домкратпен көтеру нүктелері
- Ⓑ Көтергіш көмегімен көтеру нүктелері
- Ⓒ Көтергіш/ домкрат көмегімен көтеру нүктелері

Автомобильді көтеру нүктелері жоғарыда көрсетілген.

⚠ Ескерту

- › Ешқашан тиісті тірегі жоқ автомобильде жұмыс жасамаңыз, себебі бұл ауыр зақымға, жарақатқа немесе тіпті өлімге әкелуі мүмкін.
- › Егер автомобильді көтеру қажет болса, көтеру құралы көтеру нүктелерінде орналасуы керек; кез келген басқа нүктеде көтеру автомобильдің зақымдалуына немесе жазатайым оқиғаға әкелуі мүмкін.
- › Жарақаттануды болдырмау үшін домкрат көтерген автомобильдің астына жатуға болмайды.

⚠ Назар аударыңыз

- › Домкратты орнатқан кезде құбырларға тиіп кетпеуін және олардың ағып кетуіне жол бермеңіз.
- › Пневматикалық аспасы бар автомобильдерді көтермес бұрын, пневматикалық аспаны көтеру режимін қосу керек. Ашу әдісін "Пневматикалық аспа" бөлімінен қараңыз. (> 129-бет)

⚠ Назар аударыңыз

Жылжымалы табалдырықтармен жабдықталған автомобиль модельдері үшін келесілерді ескеріңіз:

- › Жылжымалы табалдырықтар автомобильдің салмағын көтере алмайды, сондықтан оларды автомобильді көтеру үшін пайдалануға қатаң тыйым салынады.
- › Автомобильді көтеру кезінде жылжымалы табалдырықтарды алып тастау керек. Автомобильді көтермес бұрын, оларды кездейсоқ аспау үшін орталық дисплейдегі жылжымалы табалдырықтарды өшіріңіз.

Шиналардың ақаулық белгілері

Шиналардың тұтастығын төменде көрсетілген жағдайларда тексеру керек:

- › Рөл дөңгелегі дірілдеген кезде.
- › Автомобиль біртүрлі дірілдеген кезде.
- › Автомобиль біртүрлі қисайған кезде.

▲ Назар аударыңыз

- › Қозғалыс кезінде шина зақымдалған кезде рөл дөңгелегін мықтап ұстаңыз және жылдамдықты төмендету үшін тежегіш педальды ақырын басыңыз. Төтенше тежеуді қолдануға және рөл дөңгелегін күрт бұруға болмайды. Бұл автомобильді басқаруды жоғалтуға әкелуі мүмкін.
- › Шинаның жарылуынан кейін қосалқы дөңгелекті дереу орнату керек. Тесілген шина автомобильді тұрақсыз етеді, бұл апатқа әкелуі мүмкін. Сонымен қатар, шинаның зақымдануы дөңгелек дискілеріне, дөңгелектерге, аспаға, автомобиль шаңағына және т. б. зақым келтіру қаупін тудырады.

Қосалқы дөңгелекті ауыстырар алдында дайындық

1. Барлық жолаушылар автомобильден шығуы керек, автомобиль қатты, тегіс жерде, қозғалысқа кедергі келтірмейтін және жұмысты қауіпсіз орындауға болатын жерде тұруы керек.
2. Тұрақ тежегішін қатайтыңыз, беріліс тұтқасын Р күйіне бұраңыз және автомобильдің қозғалтқышын тоқтатыңыз.

▲ Ескерту

Берілісті ауыстыру иінтірегі N күйінде болған кезде автомобильді ұстау үшін домкратты пайдалануға тыйым салынады. Домкрат тірегі тұрақсыз болса, бұл апатқа әкелуі мүмкін.

3. Пневматикалық аспамен жабдықталған модельдер үшін автомобильді көтермес бұрын пневматикалық аспаны көтеру режимін қосу керек. Ашу әдісін

"Пневматикалық аспа" бөлімінен қараңыз. (▷ 129-бет)

4. Апаттық дабылды қосыңыз және апаттық тоқтату белгісін орнатыңыз.
5. Қосалқы дөңгелекті, домкратты, домкрат иінтірегін, баллон кілтін және домалауға қарсы тіректерді дайындаңыз.

і Пайдалы ақпарат

- › Домкратты қолданар алдында дөңгелек тоқтатқыларын орнату керек.
- › Оларды сатып алу үшін қызмет көрсету орталығына хабарласыңыз.
- › Тіреулер болмаған кезде ірі тастарды және дөңгелекті бекітуге мүмкіндік беретін басқа баламаларды қолдануға болады.

Қосалқы дөңгелекті сақтау орны

Қосалқы дөңгелек сыртта жүк бөлімшесінің есігінде суретте көрсетілген күйде орналастырылған.



3A960A50DD35

▲ Назар аударыңыз

- › Қосалқы дөңгелек сирек қолданылатындықтан және аз үйкелетіндіктен, оны орнатқаннан кейін дөңгелектердің үйкеліс коэффициенттері сәл өзгеше болады. Көлік жүргізу кезінде абай болыңыз. Стандартты дөңгелекті мүмкіндігінше тезірек жөндеп, оны ауыстыруды ұсынамыз.

Шинаның ақаулары

- › Қосалқы шинаның күйін үнемі тексеріп отырыңыз, мысалы, оның қысымы, жарықтар және т.б. жолақтар, төмпешіктер және т. б. сынған жағдайда қосалқы шинаның болуын қамтамасыз етеді.
- › Қосалқы дөңгелектің қақпағы мен жиегі тек безендіруге арналған, оларды баспаңыз. Өйтпесе, бұл зақым келтіруі мүмкін.

Қосалқы дөңгелекті шешіп алу

1. Жалпақ бұрағышты пайдаланып, жиек қақпағының төменгі жағындағы бұғаттау тұтқасындағы құлып цилиндрін 90° бұрау арқылы тұтқаның құлпын ашыңыз.



92E8E1DAFEBC

2. Дөңгелек жиегінің төменгі жағындағы бекіту тұтқасын босатыңыз, жиекті алыңыз.



A2D24A718713

3. Қосалқы дөңгелектің қақпағын алу үшін шүберекпен оралған жалпақ бұрағышты алыңыз.



527FFA807E03

4. Қосалқы дөңгелек корпусының болтын шешу үшін бастиекті баллон кілтіне орнатыңыз.



A871ECC5F9A8

5. Аралас құралдың көмегімен қақпақтың астындағы болттарды сағат тіліне қарсы босатыңыз және оны алыңыз.



734951CFEABA

Қосалқы дөңгелектің қабын алыңыз. Оның бетінде сызаттар пайда болмас үшін қосалқы дөңгелек қабын жерге жоғары қаратып қойыңыз.

Шинаның ақаулары

6. Дөңгелектің айдап кетуге қарсы болт кілтін қосалқы дөңгелек көтергішінің тербеліс жинағына орнатыңыз, содан кейін дөңгелек сомыны кілтін орнатыңыз.



B62615080C2F

7. Аралас құралдың көмегімен қосалқы дөңгелектің айдап кетуге қарсы құрылғысының сомынын сағат тіліне қарсы босатыңыз және оны алыңыз.

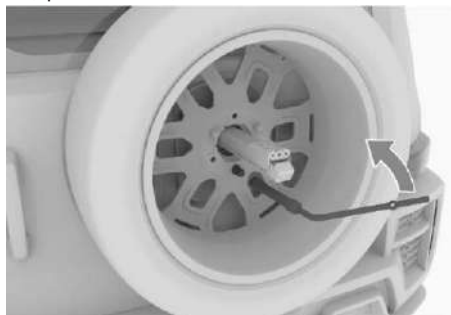

8AE42C61FDF2

8. Қосалқы дөңгелекті көтеру механизмінің тұтқасын дөңгелек сомыны кілтіне салыңыз.

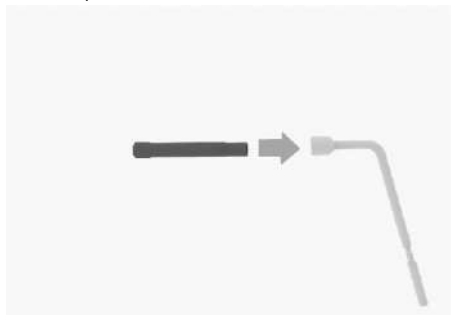

3DF463D1D311

9. Аралас құралдың көмегімен қосалқы дөңгелекті бекіту сомындарын сағат тіліне қарсы бұрап босатыңыз; қосалқы дөңгелекті алыңыз.

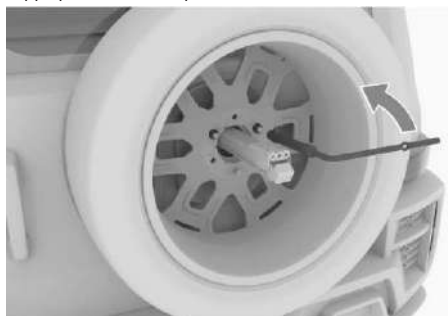

44D0D92D6F68

Қосалқы шинаны жерге қойғанда, сызаттар болмас үшін қосалқы шинаның жиегін жоғары қаратып ұстаңыз.

10. Қосалқы дөңгелекті орнына қайтару үшін керісінше әрекет етіңіз. Қосалқы дөңгелекті бекіту сомындары мен қосалқы дөңгелектің айдап кетуге қарсы сомындары 90 ± 9 Н•м мезетпен қатайтылуы тиіс.

i Пайдалы ақпарат

- › Қосалқы дөңгелек қабын орнатқан кезде, оны орнатпас бұрын қосалқы дөңгелек қабын туралауға назар аударыңыз.
- › Дөңгелек дискісі қақпағының түбіне бекіту тұтқасын орнату үшін жалпақ бұрағышты пайдаланып, тұтқа құлпы цилиндрін сағат тіліне қарсы 90° бұраңыз, ұстап тұрып, тұтқаны бұғаттау күйіне бұраңыз, содан кейін құлып цилиндрін босатыңыз. Соңында, оның мықтап бекітілгеніне көз жеткізу үшін дөңгелек қақпағының төменгі жағындағы бекіту тұтқасын ақырын тартыңыз.

Зақымдалған дөңгелекті алу

1. Дөңгелекті бекітіңіз.

Тиісті дөңгелек тоқтатқыларын қолданыңыз және оларды дөңгелектердің екі жағына ауыстырылатын дөңгелектің диагоналі бойымен қойыңыз.

Шинаның ақаулары

2. Дөңгелек дискісін алу құралын (кішкене ілмек) пайдаланып, дискінің бүйір бөлігін іліп алыңыз (суретте көрсетілгендей) және дөңгелек дискісін алу үшін оны дөңгелек осі бойымен ілмектен тартыңыз.

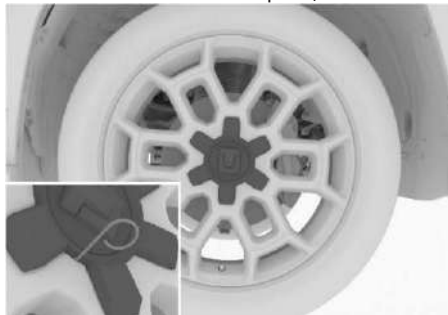

E703407ED637

i Пайдалы ақпарат

Әр түрлі модельдегі автомобильдердің жиынтықталуы әр түрлі болғандықтан, автомобильіңізде алюминий дөңгелектерінің сәндік қақпақтары болмауы мүмкін. Автомобиліңіздің нақты жиынтықталуына назар аударыңыз.

3. Дөңгелек сомындарын босатыңыз.

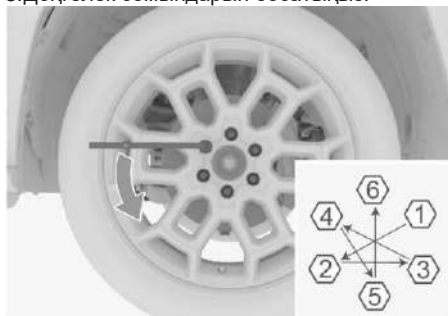

C3A7F474444C

Болттарды суретте көрсетілген ретпен босатыңыз, оларды баллон кілтімен сағат тіліне қарсы бұраңыз (шамамен 1 айналым).

4. Ұяшықты орнатыңыз.

Домкратты тірек нүктесінің астына қойыңыз, домкраттың көтерілу орнында сенімді бекітілуін қамтамасыз ету үшін домкраттың орналасуы мен биіктігін реттеңіз. Толығырақ "Автомобильді көтеру нүктелері" бөлімін қараңыз. (▷ 246 бет)

⚠ Ескерту

Домкратты пайдаланған кезде төменде көрсетілген сақтық шараларын орындаңыз. Әйтпесе, домкрат дұрыс орналаспауы мүмкін, бұл автомобильге зақым келтіруі немесе ауыр жарақат алуы мүмкін:

- ▷ Автомобильдің қуатын өшіріңіз.
- ▷ Автомобильдің салонында жолаушылар болса, домкратты пайдаланбаңыз.
- ▷ Домкрат тегіс және қатты бетке орнатылуы керек.
- ▷ Домкраттың астына немесе үстіне заттар қоймаңыз.
- ▷ Домкратты көтеру биіктігі тым үлкен болмауы керек. Ол дөңгелекті ауыстыру үшін жеткілікті болуы керек.
- ▷ Домкрат көтерілген автомобильдің астына жатуға болмайды.
- ▷ Автомобильді түсіргенде, біреуді жарақаттамау үшін бақылап отырыңыз.

⚠ Назар аударыңыз

Домкратты орнатқан кезде құбырларға тиіп кетпеуін және олардың ағып кетуіне жол бермеңіз.

5. Қосалқы дөңгелекті көтеру үшін айналтұтқаны орнатыңыз.



9D2F81AA6597

Айналтұтқаның алдыңғы, ортаңғы және артқы жағын суретте көрсетілгендей сомын кілтпен туралаңыз. Содан кейін айналтұтқаны ұяшықтың жоғарғы тесігіне салыңыз.

Шинаның ақаулары

6. Автомобильді көтеріңіз.

Аралас құралды дөңгелек жерден сәл көтерілгенше сағат тілімен бұраңыз.

▲ Назар аударыңыз

- › Домкратты пайдаланған кезде, айналтұтқаны домкрат бұрандасының айналу ортасына естес түрде бұраңыз.
- › Алдымен автомобильді сәл көтеріп, бәрі жақсы екеніне көз жеткізу керек. Осыдан кейін одан әрі көтере аласыз.

7. Барлық дөңгелек бұрандамаларын алып тастаңыз және дөңгелекті алыңыз.

▲ Назар аударыңыз

- › Егер дөңгелекті тікелей жерге қойсаңыз, зақымдануды болдырмау үшін оны жоғары қаратып қойыңыз.
- › Қосалқы дөңгелекті орнатпас бұрын, домкраттың ығысуын және жазатайым оқиғалардың болдырмау үшін алынған дөңгелекті автомобильдің түбінің астына қойған дұрыс.

Қосалқы дөңгелекті орнату

1. Дөңгелек күпшегінің бетін тазалау. Қосалқы дөңгелекті орнатпас бұрын, орнату бетіндегі кірді кетіру керек. Әйтпесе, көлік қозғалысы кезінде дөңгелек сомындары босап, қозғалыс кезінде дөңгелек ұшып кетуі мүмкін.

▲ Ескерту

Күйіп қалмас үшін тазалау кезінде абай болыңыз, себебі қозғалыс кезінде тежегіш дискілер қатты қызып кетуі мүмкін.

2. Қосалқы дөңгелекті орнату үшін әр сомынды 2~3 бекіткішпен алдын ала бекітіп, бұраңыз, сонда сомын дөңгелек бекіткіш бетіне толық тиеді.

▲ Назар аударыңыз

Сомындардың дөңгелекті бекіту бетіне тығыз және біркелкі орналасуын қамтамасыз ету үшін, дөңгелекті жерге түсірмес бұрын барлық сомындардың мықтап бекітілгеніне көз жеткізіңіз.

3. Домкрат иінтірегін сағат тіліне қарсы бұрап, автомобильді төмен түсіріңіз.

▲ Ескерту

Автомобильді түсірген кезде жарақат алмау үшін абай болыңыз.

4. Әр сомынды суретте көрсетілген ретпен 2-3 айналымға қатайтыңыз.

Тарту мезеті: 165 ± 10 Н * м

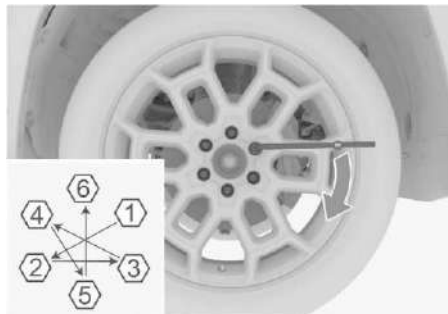

8F8097D00AA8

▲ Ескерту

Қосалқы дөңгелекті орнатқаннан кейін, қажетті бұрау мезетін қамтамасыз ете отырып, сомындарды бұрау кілтімен мүмкіндігінше тез қатайтыңыз. Әйтпесе, дөңгелек сомындары босап, түсіп кетуі мүмкін, бұл ауыр жарақатқа немесе тіпті өлімге әкелуі мүмкін.

5. Дөңгелектің алюминий қаптамасының қақпағын алу үшін тесікті шектеу тірегімен туралаңыз (суретте көрсетілгендей) және оны жиіктің шектеу саңылауына сәйкес орнатыңыз.

Шинаның ақаулары



A105400C64A4

⚠ Назар аударыңыз

Дөңгелектердің алюминий қаптамасына зақым келтірмеу үшін оларды шектеу тіректерін тураламай, қатты орнатпаңыз.

6. Алюминий дөңгелегінің сәндік жабынын орнату аяқталғаннан кейін, бөлшектеу тесігін бекіту үшін алюминий дөңгелегінің сәндік жабынын бөлшектеу құралын (кішкене ілмек) пайдалану керек, содан кейін алюминий дөңгелегінің сәндік жабыны тұншығу сезімін тудырған кезде құлап кетпеуі үшін дөңгелек осінің бағыты бойынша біртіндеп күш салу керек, содан кейін алюминий дөңгелегінің сәнді жабыны білікті болып саналады.

i Пайдалы ақпарат

Автомобиліңізде алюминий дөңгелектерінің сәндік қақпақтары болмауы мүмкін. Автомобиліңіздің нақты жиынтықталуына назар аударыңыз.

7. Ақаулы дөңгелекті алып тастаңыз, барлық құралдарды орнына қойыңыз және оларды бекітіңіз.

⚠ Ескерту

Шиналарды жағу кезінде улы газдар шығарылады, сондықтан шиналарды дұрыс кәдеге жарату керек.

⚠ Назар аударыңыз

- › Зақымдалған немесе деформацияланған сомындар мен дөңгелектерді пайдаланбаңыз.
- › Кілт сомынға тығыз орналасуы керек, әйтпесе ол жұмыс кезінде ұшып, жарақат келтіруі мүмкін.
- › Кілтті аяғыңызбен баспаңыз немесе басқа құрылғылармен сомындарды қатты тартпаңыз. Бұл сомындарды зақымдауы мүмкін.
- › Орнату кезінде сомындарға майлау мен майларды жағуға болмайды. Қатайту кезінде шамадан тыс күш сомынға немесе дөңгелекке зақым келтіруі мүмкін. Егер сомындар бос болса, дөңгелек қозғалыс кезінде ұшып кетуі мүмкін, бұл апатқа әкелуі мүмкін.

Апат болған жағдайдағы іс-қимылдар

Жол-көлік оқиғасы кезіндегі іс-қимылдар

Егер апатқа немесе автомобильдің ақаулығына байланысты жолда тоқтауға мәжбүр болсаңыз, басқа жүргізушілерді ескерту үшін келесі шараларды қолданыңыз:

- › Апаттық дабылды қосыңыз.
- › Жол қозғалысы ережелеріне сәйкес автомобильдің артына апаттық тоқтау белгісін қойыңыз.

⚠ Ескерту

Егер автомобиль жол-көлік оқиғасына тап болса, жарақат алу немесе өлім қаупін азайту үшін келесі сақтық шараларын қолданыңыз:

- › Егер автомобильдің ішінде немесе сыртында жалаңаш сымдарды тапсаңыз, электр тогының соғуын болдырмау үшін оларға қол тигізбеңіз.
- › Жоғары вольтты компоненттерге, қызғылт сары жоғары вольтты кабельдерге және олардың қосқыштарына қолтигізбеңіз. Әйтпесе, электр тогының соғуынан ауыр жарақат немесе өлім болуы мүмкін.
- › Сұйықтық ағып кетсе, сұйықтыққа қол тигізбеңіз. Бұл аккумулятор батареясынан ағып жатқан сұйықтық болуы мүмкін. Егер сұйықтық теріге немесе көзге түссе, оларды дереу көп сумен шайыңыз және одан әрі зақымданбау үшін дереу медициналық көмекке жүгініңіз.
- › Егер аккумулятор батареясы зақымдалған болса, өрт қаупі бар. Бұл жағдайда автомобильді қауіпсіз аймаққа орналастыруға және өрттің алдын алу үшін шаралар қабылдауға болады.
- › Егер автомобильдің қауіпті немесе қауіпті емес екенін анықтау мүмкін болмаса, мүмкіндігінше тезірек қауіпсіз қашықтыққа кету керек.

- › Автомобильдің ақаулығынан өрт шыққан кезде электр құрылғыларындағы өртті сөндіру үшін арнайы өрт сөндіргіш пайдаланылады. Суды немесе жарамайтын өрт сөндіргіштерді пайдалану ауыр жарақатқа немесе ток соғуына байланысты өлімге әкеледі.

Автомобиль өртенген апат жағдайында әрекет ету

Түтін немесе өрт болған жағдайда, автомобильді адамдар көп емес жерде дереу тоқтатыңыз, қуатты (оталдыруды) өшіріңіз және жолаушыларды автомобильден тез шығарыңыз. Жеке қауіпсіздікті қамтамасыз ету мақсатында мән-жайларға байланысты мынадай операциялар орындалады.

- › Оқиға орнындағы жағдайға байланысты полиция шақырыңыз.
- › Егер өрт аз және жоғары вольтты қуат жүйесіне әсер етпейтініне сенімді болсаңыз, оны автомобиль сөндіргішімен дереу сөндіруге тырысуға болады. Егер қатты өрт болса немесе тұтану орны тартқыш аккумулятор батареясының жанында болса, дереу автомобильден кетіп, жел жағында тұру керек. Оқиға туралы өрт сөндіру қызметіне дереу хабарлау және электр тогының соғуын болдырмау үшін өртті сөндіру үшін суды пайдаланбау қажет.
- › Егер біреу түтінмен уланған деген күдік болса, зардап шеккен адамды түтін аймағынан мүмкіндігінше тезірек алып кетіп, медициналық көмекке жүгіну керек.

⚠ Ескерту

- › Литий батареясының жануы жоғары температура және зиянды газдарды шығарумен бірге жүреді, сондықтан жанып жатқан автомобильден мүмкіндігінше алыс болған жөн.

Апат болған жағдайдағы іс-қимылдар

- › Аккумулятор батареясынан ағып жатқан сұйықтыққа қол тигізбеңіз. Егер сұйықтық теріге немесе көзге түссе, оларды дереу көп сумен шайыңыз және одан әрі жарақат алмау үшін дереу медициналық көмекке жүгініңіз.
- › Егер өрт сөндірушілер өртті сөндіру үшін суды пайдаланса, электр тогының соғу қаупін болдырмау үшін жердегі суға қол тигізбеңіз.
- › Литий батареясы қайта жануы мүмкін болғандықтан, автомобильге бірден жақындамаңыз. Алдымен автомобильде түтін мен ашық оттың жоқтығына көз жеткізу керек.
- › Пневматикалық аспаның жоғары қысымды камерасы автомобильдің артқы жағындағы шассидің астында орналасқан. Жоғары температура жағдайында кеңею және жарылыс болуы мүмкін. Құтқару жұмыстары кезінде абай болыңыз және камерадан аулақ болыңыз.

⚠ Ескерту

Өрт өміріңіз бен мүлкіңіздің қауіпсіздігіне үлкен қауіп төндіреді. Өрттің алдын алу үшін келесі сақтық шараларын қолданыңыз:

- › Автомобильде тез тұтанатын және жарылғыш заттарды сақтауға тыйым салынады.

Ыстық мезгілде, автомобиль күн сәулесінде қатты қызған кезде, оттықтар, парфюмерия, алкоголь және автомобиль салонында сақталатын басқа да тез тұтанатын және жарылғыш заттар өртеніп кетуі немесе жарылуы мүмкін.

- › Автомобильдің салонында ішінде су бар мөлдір бөтелкелерді қалдыруға тыйым салынады.

Күн сәулесінің әсерінен, әсіресе ыстық мезгілде, су қалдықтары бар мөлдір бөтелке дөңес линзаға ұқсайды және шоғырланған

күн сәулесі автомобильдің ішкі бөлігінде жану немесе өрт тудыруы мүмкін.

- › Темекі тұқылын тастауға тыйым салынады. Темекі тұқылын сөндіріп, тиісті түрде кәдеге жарату керек.
- › Автомобильдің электр сымдарына өзгерістер енгізуге, сондай-ақ қосымша электр құрылғыларын орнатуға тыйым салынады.

Қосымша жоғары қуатты электр құрылғыларын (автомобиль фаралары, динамиктер және т.б.) орнату тізбекте шамадан тыс жүктеме тудыруы мүмкін, бұл тізбектің қызып кетуіне және өрттің пайда болуына әкелуі мүмкін. Басқа түсті немесе басқа номиналды ток күші сақтандырғыштарын пайдалануға, сондай-ақ сақтандырғыштарды өзге металл өткізгіштермен ауыстыруға тыйым салынады.

- › Автомобильде әрқашан өрт сөндіргіш болуы керек және оны қолдану әдісін білу керек.

Қауіпсіздікті қамтамасыз ету үшін өрт сөндіргішті үнемі тексеріп, ауыстырып отыру қажет.

- › Автомобильді тексеру және техникалық қызмет көрсету үшін қызмет көрсету орталығына үнемі хабарласып отырыңыз.

Автомобильді су басқан кездегі әрекеттер

Қатты несер, су тасқыны және басқа да ауыр ауа-райы жағдайлары кезінде автомобильді су басуды болдырмау үшін автомобильді алдын ала биіктікке қою және жерасты көлікжайларында және тиісті түрде жабдықталмаған автотұрақтарда тұрақтан аулақ болу ұсынылады.

Апат болған жағдайдағы іс-қимылдар

Автомобильдің шанағы мен жүріс бөлігіне зақым келмеген жағдайда, автомобиль толық немесе ішінара суға батырылған кезде электр тогының соғу қаупі артпайды. Дегенмен, су басқан көлік құралдарымен операцияларды кәсіби құтқарушылар қажетті жеке қорғаныс құралдарын пайдалана отырып жүзеге асыруы тиіс. Автомобиль судан шығарылғаннан кейін, аккумулятор батареясының қауіпсіздік қосқышын ажырату керек.

Ескерту

Су басқан автомобильді қажетті жеке қорғаныс құралдарын пайдаланбай ұстау ауыр жарақатқа немесе өлімге әкелуі мүмкін.

Автомобиль кептеліп қалған кездегі әрекеттер

Қарда, балшықта, құмда жүргенде автомобиль кептеліп қалуы немесе батып кетуі мүмкін, сондықтан абай болу керек.

Автомобиль кептеліп қалған кезде келесі шараларды қолдануға болады:

1. Берілісті ауыстыру иинтірегін N күйіне қойыңыз, тұрақ тежегішін қосыңыз және қуатты OFF режиміне ауыстырыңыз.
2. Дөңгелектердің айналасында жиналған балшықты, қарды немесе құмды тазалаңыз.
3. Шиналардың ілінісуін жақсарту үшін дөңгелектердің астына ағаш кесектерді, тастарды немесе басқа материалдарды қойыңыз.
4. Автомобильдің қозғалтқышын қайта іске қосыңыз. Тиісті қозғалыс режимін пайдалану ұсынылады.
5. Тұрақ тежегішін босатыңыз және автомобильді шұңқырдан шығару үшін айналымды ақырын арттырыңыз.

Ескерту

Кептеліп қалған автомобильді босату кезінде мыналарға назар аударыңыз:

- › Басқа автомобильдермен, заттармен және адамдармен соқтығыспау үшін айналада жеткілікті бос орын бар екеніне

көз жеткізіңіз.

- › Шығар алдында автомобиль кенеттен алға немесе артқа берілуі мүмкін - ерекше сақ болыңыз.
- › Балшықтан немесе қардан шыққан кезде тастар сияқты бірқатар үлкен заттардың болуына назар аударыңыз. Босатылған кезде шанақ пен датчиктерге зақым келтірмеу үшін оларды алдын ала алып тастаңыз.

Егер автомобиль төменнен кептеліп қалса немесе бұғатталса және оны жоғарыда аталған әдіспен босату мүмкін болмаса, эвакуация қызметіне немесе қызмет көрсету орталығына хабарласыңыз. Мұндай жұмыстарды дайындалмаған адамдардың орындауына тыйым салынады

Ескерту

Қиын жағдайды жою және апаттық-құтқару жұмыстарын жүргізу кезінде төмендегі нұсқауларды басшылыққа алыңыз, өйткені орындамаған жағдайда, автомобильге зақым келуі мүмкін, тіпті адамдардың қауіпсіздігіне қауіп төнуі мүмкін.

1. Сүйреу ілгегін пайдаланған кезде ілгектің серпілісін немесе арқанның үзілуін болдырмау үшін кабельдік демпферді сүйреу арқанының ортасына бекіту керек.
2. Бүйірден немесе тік бұрышпен сүйреуге тыйым салынады. Сүйреу ілгегін пайдаланудың оңтайлы бұрышы 5° жоғары және төмен және 25° солға және оңға.
3. Жұлқып сүйреуге тыйым салынады. Сүйреу жылдамдығы 5 км / сағ аспауы керек (арқан тартылғанға дейін қозғалыс баяу болуы керек). Сүйреудің максималды қашықтығы 50 м-ден аспауы керек.
4. Сүйреу ілгегін пайдаланған кезде тарту күші автомобильдің салмағынан аспауы тиіс.

Автомобиль сынған жағдайда

⚠ Ескерту

Сүйрету кезінде автомобильдерді сүйретуге қатысты жергілікті нормативтік талаптарды сақтау қажет.

Мамандандырылған техниканың көмегімен сүйреу

Сүйрету қажет болған жағдайда, мүмкіндігінше барлық жұмысты сервистік орталықтың немесе автомобильдерді эвакуациялау бойынша қызмет көрсететін арнайы компаниялардың қызметкерлеріне тапсыра отырып, ішінара тиеу немесе платформасы бар эвакуатордың қызметтеріне жүгіну ұсынылады.

- › Платформасы бар эвакуаторда сүйреу кезінде автомобильдің сенімді бекітілгеніне көз жеткізу керек.



04FD77FA04F8

- › Автомобильдің алдыңғы бөлігін жүк көтергішпен көтеріңіз.

Жылжымалы арбаны автомобильдің артқы дөңгелектерінің астына қойып, оларды бекітіңіз.

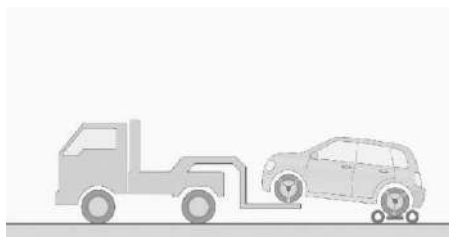

0AF8FFF4F031

- › Автомобильдің артқы жағын жүк көтергішпен көтеріңіз.

Жылжымалы арбаны автомобильдің алдыңғы дөңгелектерінің астына қойып, оларды мықтап бекітіңіз.

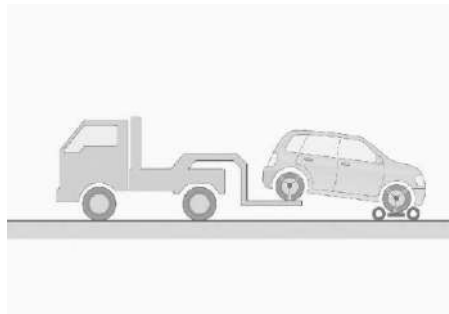

FFEE0CD03B9B

Автомобильді манипулятор бар эвакуаторда сүйретуге тыйым салынады. Бұл шанаққа зақым келтіруі мүмкін.

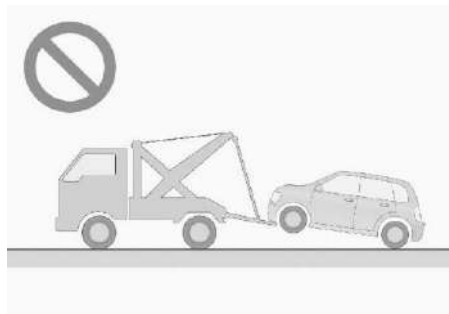

9104EBEC04BC

⚠ Назар аударыңыз

- › Толық жетекті немесе артқы жетекті автомобильдерді сүйреу үшін платформасы бар эвакуаторды немесе ішінара тиеу эвакуаторын және жылжымалы арбаны пайдаланыңыз. Ешбір жағдайда бір осьте сүйретуді жүзеге асырмаңыз, өйткені бұл жағдайда автомобильге елеулі зақым келуі мүмкін.

Автомобиль сынған жағдайда

- › Пневматикалық аспамен жабдықталған модельдер үшін бұл автомобильді сүйреген кезде дөңгелектердің теңселу беттерін байлап, бекіту керек; ось элементтеріне, амортизаторларға, ілінісу құрылғысына және т.б. бекітуге тыйым салынады, әйтпесе тасымалдау кезінде пневматикалық аспадағы қысымның өзгеруі автомобильдің ығысуына әкелуі мүмкін, бұл ауыр апатқа немесе мүлікке зақым келтіруі мүмкін.

Автомобильді сүйреу ілгегімен сүйреу

Сынған жағдайда және сүйрету үшін кәсіби техниканы пайдалану мүмкіндігі болмаса, сүйрету ілгегін пайдалануға болады. Бұл әдісті тек қысқа қашықтыққа және төмен жылдамдықпен жабыны қатты жолдарда сүйреу үшін пайдалануға болады.

Сүйрету кезінде жүргізуші автомобильде болуы керек және оның қозғалысын рөл дөңгелегі мен тежегіш педальдің көмегімен басқаруы керек. Дөңгелектер, осьтер, рөл, тежегіштер, трансмиссия жүйесі (беріліс қорабы және т.б.), жарықтандыру жүйесі (бұрылыс сигналдары, тежегіш шамдары) жақсы жағдайда болуы керек.

Сүйреу әдісі:

1. Қозғалтқышты іске қосыңыз, берілісті ауыстыру селекторын N күйіне жылжытыңыз.

Қозғалтқышты іске қосу мүмкін болмаса да, қуатты ON режиміне қосыңыз. Автоматты беріліс қорабы бар автомобильдерде берілісті ауыстыру иінтірегін апаттық бұғаттан шығару құрылғысы арқылы N күйіне ауыстыруға болады. (> 244 бет)

Толық жетекті автомобильдер үшін Эко немесе Стандарт жүргізу режимін орнату қажет.

▲ Назар аударыңыз

- › Егер берілісті N күйіне ауыстыру мүмкін болмаса, онда автомобильді сүйрету үшін сүйреу ілгегін пайдалануға тыйым салынады.
- › Автомобильді Эко немесе стандарттан басқа режимдерде сүйреу үшін сүйреу ілгегін пайдалануға тыйым салынады.

2. Апаттық дабылды қосыңыз, тұрақ тежегішін босатыңыз және сүйреудің басталуын күтіңіз. Автомобильді 30 км/сағтан артық жылдамдықпен сүйремеңіз. Егер автомобильдің трансмиссиясы майланбаған болса немесе автомобиль 50 км-ден асатын қашықтыққа сүйретілсе болса, бұл автомобильді сүйреуге рұқсат етілмейді.

▲ Назар аударыңыз

- › Егер қозғалтқыш қосылмаған болса, күшейткіш жүйелер жұмыс істемейді және рөл дөңгелегін айналдырғанда және тежегенде көбірек күш салу керек. Сондықтан сүйреу кезінде мүмкіндігінше баяу жүру керек.
- › Сүйреу кезінде сүйреу сымарқанының салбырап кетуіне жол бермеу үшін алдыңғы автомобильдің тежегіш шамдарын қадағалаңыз.
- › Автомобильді ұзақ төмен қарай сүйреу үшін сымарқанды пайдаланбаңыз.
- › Автомобильді кері бағытта сүйреуге тыйым салынады.

i Пайдалы ақпарат

Сүйреу сымарқаны

- › Автомобильді зақымданудан қорғау үшін сүйреу сымарқаны серпімді болуы керек. Жасанды талшықтан немесе ұқсас серпімді материалдардан жасалған сымарқанды пайдалану ұсынылады.
- › Сүйреу сымарқанын тек осы үшін автомобильде жасалған сүйреу ілгегіне немесе сүйреу сақинасына бекітуге болады.

Автомобиль сынған жағдайда

- › Сүйреу сымарқанын орнатқан кезде шанаққа зақым келтірмеу үшін абай болыңыз. Сүйрететін және сүйретілетін автомобильдер арасындағы қашықтық 4 м-ден 10 м-ге дейін болуы керек.
- › Сүйреу сымарқанының ортасына кабельдік демпфер бекітілуі керек. Тәуліктің қараңғы уақытында сүйрету кезінде сүйреу сымарқанын оның көрінуін арттыру үшін жарық шағылыстыратын материалдармен жабдықтау қажет.
- › Сүйреу сымарқанын өзіңіз сатып алуыңыз керек.
- › Сүйреу үшін болат сымарқанды пайдаланбаңыз. Ол бамперді зақымдауы мүмкін.

Басқа ақаулы көлік құралдарын сүйрету

1. Сүйрету кезінде жергілікті сүйрету ережелерін сақтай отырып, апаттық жарық дабылын қосыңыз.
2. Сүйреу сымарқаны тартылғанша қозғалысты баяу бастаңыз, содан кейін жылдамдықты біртіндеп арттырыңыз.

⚠ Назар аударыңыз

- › Сүйреткіш автомобильден ауыр автомобильдерді сүйреуге тыйым салынады. Бұл олардың зақымдалуына әкелуі мүмкін.
- › Кенеттен басталудан және біркелкі емес қозғалыстан аулақ болыңыз, бұл жағдайда сүйреу ілгегі мен сымарқан тым көп жүктеме алады.
- › Автомобильді ұзақ төмен қарай сүйреу үшін сымарқанды пайдаланбаңыз.
- › Автомобильді кері бағытта сүйреуге тыйым салынады.

Алдыңғы сүйреу ілгегі



936C001ADC54

Алдыңғы ілінісу құрылғысы шассидің алдыңғы жағында орналасқан, алдыңғы ілінісу қақпағындағы үш бұранданы айқыш бұрағышымен бұрап алыңыз, содан кейін алдыңғы ілінісу құрылғысын матамен оралған жалпақ бұрағышпен іліп алып, алдыңғы ілінісу құрылғысының қақпағының астындағы ойықтан шығарыңыз.



B777A16D9FD4

Артқы сүйреу ілгегі автомобильдің артқы жағында орналасқан. Оны табу үшін матаға оралған жалпақ бұрағышпен артқы сүйреу ілгегінің қақпағын ашыңыз.

Аккумулятор батареясы зарядының таусылуы

Аккумулятор батареясы зарядының таусылу белгілері

- › Стартер сыртылдап бұрылмайды немесе әлсіз айналады және қозғалтқыш іске қосылмайды.
- › Алдыңғы фаралар әдеттегіден аз жарқырайды.
- › Рөл дөңгелегіндегі дыбыстық сигнал жұмыс істемейді немесе тыныш естіледі.

Қозғалтқышты басқа автомобильдің аккумулятор батареясынан іске қосу

Егер қозғалтқыш аккумулятор батареясы заряды аз болғандықтан іске қосылмаса, оны аккумулятор батареясын іске қосу сымдары арқылы өткізіп, басқа автомобильдің аккумулятор батареясынан іске қосуға болады. Қосылатын іске қосу сымның ең аз қимасы 25 мм² болуы керек

▲ Назар аударыңыз

- › Бұл үшін барлық автомобиль аккумуляторлары қолайлы емес. Бөтен аккумулятор батареясынан іске қосу үшін тек номиналды кернеуі 12 В болатын аккумуляторларды ғана пайдалануға болады.
- › Автомобильді сүйреу немесе итеру арқылы іске қосуға болмайды.

1. Аккумулятор батареясы қапқағының сол жағындағы екі ысырманы басыңыз, содан кейін периметрі бойынша жасырын қысқыштарға назар аударара отырып, қапқақты көтеріп, алыңыз.



20EED2804FB

2. Аккумулятор батареясының оң полюсінің қапқағындағы төрт ысырманы басыңыз, содан кейін қапқақты көтеріп, алыңыз.



E584781B21E1

3. Келесі тәртіпті сақтай отырып, іске қосу сымдарын қосыңыз.

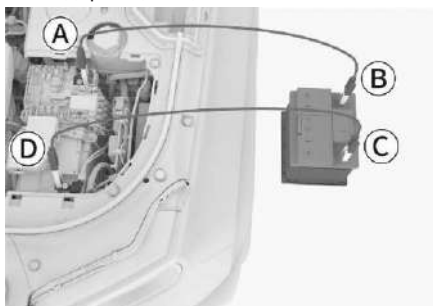

91374814C90E

А) Автомобиль аккумуляторларының оң клеммасын \oplus аккумулятор зарядының жоғалуымен қосу аккумулятордың оң клеммасының қорғаныс қапқағын ашуды талап етеді.

Б) Құтқару машиналарына арналған аккумулятордың оң клеммасы \oplus

С) Құтқару машиналарына арналған аккумулятордың теріс клеммасы \ominus

Д) Зарядты жоғалтумен автомобиль аккумуляторларының теріс клеммасы \ominus

4. Аккумуляторды зарядтаңыз.

Екінші автомобильдің қозғалтқышын іске қосыңыз, айналымды сәл арттырыңыз және оны шамамен бес минутқа қалдырыңыз. Осылайша сіз заряды таусылған аккумуляторды біраз уақытқа зарядтайсыз.

Аккумулятор батареясы зарядының таусылуы

5. Аккумуляторының заряды таусылған автомобильді іске қосу.

Егер автомобиль әлі іске қосылмаса, іске қосу сымдарының дұрыс жалғанғанына көз жеткізіп, аккумулятор батареясын қайта зарядтаңыз.

6. Қозғалтқышты басқа көлік құралынан іске қосу үшін кабельдерді алыңыз. Қозғалтқыш іске қосылған кезде, іске қосу сымдарын қосылу тәртібіне кері ретпен ажыратыңыз.

⚠ Ескерту

- › Абай болыңыз және салонның алдыңғы жағындағы жоғары температура аймағына қол тигізбеңіз.
- › Аккумуляторды зарядтау немесе қозғалтқышты шеткі аккумулятор батареясынан іске қосу кезінде аккумулятордан газ шығуы мүмкін. Бұл жағдайда жарылыс қаупі бар. Аккумулятор батареясын ұшқын көздерінен, ашық оттан және басқа да тез тұтанатын материалдардан алыс ұстау қажет.
- › Аккумулятор сұйықтығы күйдіргіш болып табылады және көзге және теріге ауыр зиян келтіруі мүмкін. Аккумулятор сұйықтығына кездейсоқ тиген кезде, зақымдалған жерді дереу көп сумен шайып, дәрігерге жүгіну керек.
- › Іске қосу сымдарын қосу және алу кезінде олардың желдеткішке түспеуін, белдіктермен шатаспауын және т. б. бақылау керек.
- › Іске қосу сымдарының дұрыс жалғанғанын тексеріңіз. Олардың клеммалары арасында белгілі бір қашықтық болуы керек, бұл олардың байланысының мүмкін еместігін қамтамасыз етеді. Қажеттілігі жоғарыда аталған әрекеттерді орындамау салдарынан туындаған жөндеу кепілдікпен жабылмайды.

⚠ Назар аударыңыз

Егер автомобильді бірнеше рет іске қосу әрекетінен кейін автомобиль әлі де іске қосылмаса немесе аккумулятор заряды жиі таусылып қалса, қызмет көрсету орталығына хабарласыңыз.

Кілттің қуат элементінің зарядының таусылуы

Егер смарт-кілттің қуат көзінің заряды тым төмен болса, автомобиль ашылмауы немесе жабылмауы мүмкін. Бұл жағдайда смарт-кілттің қуат көзін элементін ауыстыру қажет.

⚠ Ескерту

Жиһазға автомобиль кілтімен бірге таблетка түріндегі қуат элементі кіреді.

- Автомобиль кілтіне орнатылған қуат элементтері қауіп төндіреді, сондықтан олар жаңа немесе пайдаланылғанына қарамастан әрқашан балалардың қолы жетпейтін жерде сақталуы керек.
- Қуат элементін жұтқан немесе дененің кез келген бөлігіне тиген кезде, ол 2 сағат немесе одан аз уақыт ішінде ауыр жарақатқа, тіпті өлімге әкелуі мүмкін.
- Қуат элементі жұтылған немесе ағзаға енген деп күдіктенген кезде, дереу медициналық көмекке жүгініңіз.
- Пайдаланылған батареяларды жергілікті заңға сәйкес кәдеге жаратыңыз. Пайдаланылған батареяларды дұрыс кәдеге жаратпау қоршаған ортаға зиян тигізуі мүмкін.

⚠ Назар аударыңыз

- Жұмыс кезінде қолыңызды құрғақ ұстаңыз, тер дақтары батареяның тот басуына және смарт-кілттің қалыпты пайдаланылуына әсер етуі мүмкін.
- Смарт-кілтте дәлдігі жоғары микросхема бар, оны соққылардан, судың әсерінен, жылудан, ылғалдылықтан, күн сәулесінен, агрессивті сұйықтықтардан және басқа да бұзушы факторлардан қорғау керек.
- Батареяның өзіне байланысты смарт-кілтті ұзақ уақыт бойы төмен температураға ұшыратпаңыз, әйтпесе бұл смарт-кілттің жұмысына және автомобильді пайдалануға әсер етуі мүмкін.
- Батареяны ауыстырған кезде, басқа бөліктерді тимегеніңізге, жылжытпағаныңызға немесе жоғалтпағаныңызға көз жеткізіңіз.

ℹ Пайдалы ақпарат

Егер кілттің қуат элементін уақтылы ауыстыра алмасаңыз, ескітерді ашу немесе құлыптау үшін механикалық кілтті уақытша пайдалануға болады. Толық ақпаратты "Смарт-кілт" бөлімінен қараңыз.» (> 18-бет)

Смарт-кілттің қуат элементін ауыстыру үшін келесі әрекеттерді орындаңыз:

1. Кілт қақпағын суретте көрсетілген бағытта басып, оны алыңыз.



EF6220EA83E9

2. Механикалық кілтті сыртқа қарай сырғытып шығарып алыңыз.



241BE1075D6A

3. Құралды смарт-кілттің жоғарғы жағындағы тесікке салыңыз, кілттің артқы қақпағын абайлап іліп алып, шешіп алыңыз.

Кілттің қуат элементінің зарядының таусылуы

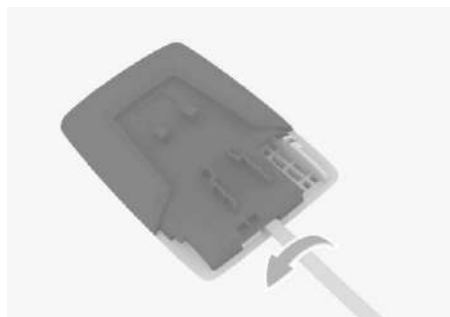

9456FA7CCE8E

4. Ескі қуат элементінің орнын және оның полярлығын есте сақтаңыз, содан кейін оны шығарып алыңыз. Жаңа қуат элементін оның орны мен полярлығын сақтай отырып орнатыңыз.



9912C83A08F6

Қуат элементінің түрі: CR2032

⚠ Назар аударыңыз

Жаңа аккумуляторды орнатқан кезде оң және теріс жақтарын дұрыс орнату керек.

5. Кілтті жинап, оның түймелерінің жұмысын тексеріңіз.

Қозғалтқыштың қызып кетуі

Жолсыздықта жүру кезінде температуралық режимді басқару

Орталық дисплейдің [Автомобиль] → [Жүргізу] → [Жолсыздықта жүру кезінде температураны басқару] мәзірінде жолсыздықта жүру кезінде температураны басқару режимін қосуға немесе өшіруге болады.

Функция қосылғаннан кейін қозғалтқыштың салқындату жүйесінің желдеткіш жылдамдығы артады, бұл қозғалтқышқа қарқынды жұмыс жағдайында, мысалы, жолсыздықта жүргенде жылуды таратуға көмектеседі. Дегенмен, шу деңгейі де артады.

Қызып кету белгілері

i Пайдалы ақпарат

Төтенше пайдалану жағдайлары (мысалы, сүйреу, көлбеу көтерілу, шамадан тыс жүктеме және т.б.) қозғалтқыштың қызып кетуіне және автомобильдің жалпы қуатының төмендеуіне әкелуі мүмкін.

- › Салқындатқыш сұйықтықтың температура көрсеткіші қызыл аймақта орналасқан.
- › Қозғалтқыш жұмыс істеп тұрған кезде әлсіз үдеу.
- › Капоттың астынан бу шығады.
- › Кондиционер компрессоры автоматты түрде өшуі мүмкін.

Жою әдістері

1. Қозғалтқышты сөндірмес бұрын автомобильді қауіпсіз жерде тоқтатып, кондиционерді өшіріңіз.
2. Капоттың астынан будың шығып жатқанын тексеріңіз.
 - › Егер бу болмаса, капоттың қақпағын ашыңыз.
 - › Егер бу болса, ол тоқтағанша күтіңіз, содан кейін капот қақпағын ашыңыз.
3. Салқындатқыш сұйықтығының деңгейін тексеріңіз.

Егер деңгей жеткіліксіз болса, сұйықтықты қосыңыз. Сондай-ақ, салқындату жүйесінің келтеқбырларында ағып кетудің жоқтығына көз жеткізіңіз. Егер ағып кету анықталса, қызмет көрсету орталығына хабарласыңыз.
4. Радиаторда бөгде заттардың жоқтығына көз жеткізіңіз.

Егер жылу беруді болдырмайтын заттар

табылса, оларды радиатордан шығарыңыз.

5. Автомобильді іске қосқаннан кейін салқындату желдеткішінің жұмыс істеп тұрғанын тексеріңіз (желдеткіштің дыбысы мен ауа ағынын тексеру арқылы желдеткіштің жұмыс істеп тұрғанына көз жеткізіңіз).

▲ Ескерту

- › Егер желдеткіш жұмыс істемесе, автомобильдің қозғалтқышын дереу өшіріп, қызмет көрсету орталығына хабарласыңыз.
- › Егер желдеткіш қалыпты жұмыс істеп тұрса, автомобильді тексеру үшін қызмет көрсету орталығына мүмкіндігінше тезірек хабарласыңыз.
- › Егер капоттың астынан бу шықса, оны бірден ашуға болмайды. Бұл күйікке әкелуі мүмкін.
- › Егер радиатор қатты қызып кетсе, радиатор қақпағын және ұлғайма күбішесінің тығынын ашпаңыз. Бұл будың немесе салқындатқыш сұйықтықтың шығуына байланысты күйікке және басқа да ауыр жарақаттарға әкелуі мүмкін.
- › Радиатор қақпағын немесе ұлғайма күбішесінің тығынын ашқанда, салқындату желдеткішіне және оның белдіктеріне қол тигізбеңіз немесе жақындамаңыз. Қақпақты шүберекпен орап, ақырын ашыңыз.
- › Қозғалтқыш жұмыс істеп тұрған кезде салқындату желдеткішке және оның белдіктеріне қол тигізбеңіз немесе жақындамаңыз. Қол мен киім ішке кіріп, ауыр жарақаттарға әкелуі мүмкін.
- › Қозғалтқыш қызып кеткен кезде салқындатқыш сұйықтықты толтырмаңыз. Бұл оның бұзылуына әкелуі мүмкін. Салқындатқыш сұйықтықты тек қозғалтқышты толық салқындатқаннан кейін қосу керек.

▲ Назар аударыңыз

Егер автомобильдің қозғалысы кезінде салқындатқыш сұйықтықтың температурасының көрсеткіші қайтадан қызыл аймақта болса, мүмкіндігінше тезірек жақын жердегі ресми қызмет көрсету орталығына хабарласу керек.

Жедел қызметтерге қоңырау шалу жүйесі

Түймелердің сипаттамасы

Түймелер мен индикаторлар оқуға арналған жарықтандыру панелінде орналасқан.

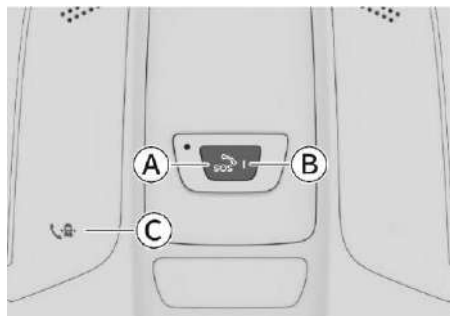

D97089534C10

- А Шұғыл қоңырау түймесі SOS
- В Шұғыл қоңырау түймесінің индикаторы
- С Операторға қоңырау шалу түймесі ☎

Операторға қоңырау шалу

Оператормен байланысу үшін оператордың қоңырау шалу түймесін ☎ басып тұрыңыз. Оператормен байланысу арқылы кеңес алуға, сервистік көмек көрсетуді сұрауға және т. б. болады.

Қызмет операторымен сөйлесу кезінде түймені ұзақ басу арқылы қоңырауды аяқтауға болады.

Шұғыл көмек

Бұл жүйені шұғыл қоңырауларды қабылдау пунктіне қоңырау шалу үшін сізге құқықтық тәртіп органдарының немесе медициналық ұйымдардың көмегі қажет болған жағдайда ғана пайдалануға рұқсат етіледі.

Қуат ON режимінде болғанда, SOS түймесін басып тұрыңыз (2~5 секунд), жүйе PCAP-қа көмекке шақыру туралы қоңырау салады.

Қоңырау басталуымен бірге жүйе PSAP-қа автомобильдің орналасқан жері туралы ақпаратты және басқа ақпаратты жібереді. Қоңырауды болдырмау үшін теру басталғаннан кейін 5 секунд ішінде түймені тағы бір рет (1 секундтан астам) басып тұрыңыз.

Пайдалы ақпарат

Байланыс орнатылған кезде, ол тек шұғыл қоңырауларды қабылдау пункті тарапынан үзілуі мүмкін.

Егер оталдыру қосқышы ON режимінде болса, қатты соқтығысқанда немесе автомобиль аударылғанда, жүйе PSAP қызметіне автоматты түрде қоңырау салады. Шақырудың басталуымен бірге жүйе шұғыл шақыруларды қабылдау пунктіне автомобильдің орналасқан жері туралы ақпаратты және өзге де ақпаратты жібереді.

Авариялық жарықтандыру жағдайы

Қуат ON режимінде болғанда, шұғыл қоңырау түймесінің индикаторы келесі режимдерде болуы мүмкін.

Индикатордың күйі	Режимдердің сипаттамасы
Жасыл және қызыл түстермен тез жыпылықтайды.	Қуат қосылған кезде өзін-өзі диагностикалау (шамамен 30 секунд).
Жасыл түспен жанады.	Жүйе дайындық режимінде қалыпты күйде.
Жасыл түспен тез жыпылықтайды.	Жүйе байланыс режимінде.
Үнемі сары түспен жанып тұрады.	PCAP қызметінен кері қоңырауды күту.
Қызыл түспен үнемі жанып тұрады.	Жүйенің өзін-өзі диагностикасы ақаулықты жою мүмкін еместігін анықтады.

Пайдалы ақпарат

Егер жүйе ақаулы болса, диагностика жүргізу үшін мүмкіндігінше тезірек қызмет көрсету орталығына хабарласыңыз.

Жедел қызметтерге қоңырау шалу жүйесі

Резервтік аккумулятор батареясы

Шұғыл қоңырау жүйесі резервтік аккумулятор батареясымен жабдықталған. Егер апат кезінде автомобильдің аккумуляторы істен шықса, ол жүйенің қалыпты жұмысын қамтамасыз етеді.

Егер ақаулар болмаса, резервтік аккумулятор батареясының заряды жеткіліксіз болса, қозғалтқыш іске қосылғаннан кейін жүйе оны автоматты түрде зарядтайды.

i Пайдалы ақпарат

Резервтік аккумулятор батареясының қызмет ету мерзімі - 3 жыл.

Резервтік аккумулятор батареясының күйі туралы ақпарат алу үшін қызмет көрсету орталығына хабарласуға болады.

11

Пайдалану және техникалық қызмет көрсету бойынша ұсыныстар

Автомобильді басқару ережелері.....	268	Салонға күтім жасау.....	298
Жүргізіп бейімдеу кезеңінде автомобильді басқару бойынша ұсыныстар.....	272	Коррозияның алдын алу шаралары.....	300
Қолайсыз жағдайларда автомобильді жүргізу бойынша ұсыныстар.....	273	Автомобильді ұзақ уақыт сақтау.....	301
Автомобильге техникалық қызмет көрсету қажеттілігі.....	281	Автомобильге техникалық қызмет көрсету.....	302
Мотор бөлігіне техникалық қызмет көрсету.....	282	Жоспарлы техникалық қызмет көрсету кестесі.....	304
Аккумулятор батареясы.....	286	"Жолдағы көмек" бағдарламасы.....	307
Сақтандырғыштарды тексеру және ауыстыру.....	287	Жоспарлы техникалық қызмет көрсетуден өту туралы куәлік.....	308
Жел әйнек тазалағыш қылшақтарын ауыстыру.....	289		
Климат-бақылау жүйесіне қызмет көрсету.....	291		
Жылжымалы табалдырықтарға қызмет көрсету.....	292		
Фараларға техникалық қызмет көрсету.....	293		
Шиналарға күтім жасау.....	294		
Шанақ күтімі.....	296		

Автомобильді басқару ережелері

Қозғалыс басталар алдында

Бөгде заттарды жою

Көлік жүргізер алдында автомобильдің шаңағын қардан, жапырақтардан және т. б. толығымен тазалаңыз.

Автомобильдің күйін тексеру

Қауіпсіз және ыңғайлы жүргізуді қамтамасыз ету үшін қозғалысты бастар алдында шиналарды, май деңгейін, жарықтандыруды, автомобильдің сыртқы түрін және күнделікті тексеруге жататын басқа позицияларды тексеріңіз.

Егер автомобильді жөндеу қажет екендігі анықталса, дереу қызмет көрсету орталығына хабарласыңыз.

Есіктер мен капоттың қақпағын тексеру

Көлік қозғалысын бастамас бұрын автомобильдің барлық есіктері жабық екеніне көз жеткізіңіз. Егер кез-келген есік толығымен жабылмаса, ол кенеттен қозғалғанда ашылып, апатқа әкелуі мүмкін.

Егер капот ашылса, қозғалысты бастамас бұрын оның жабық екеніне көз жеткізу керек. Ашық капот қақпағы қозғалыс кезінде кенеттен ашылып, апатқа әкелуі мүмкін.

Салонда заттарды орналастыру

Аспаптар комбинациясында

Аспаптар комбинациясында қандай да бір заттарды орналастыруға тыйым салынады. Бұл жүргізушінің көруіне кедергі келтіріп қана қоймай, көлік жүргізу басында және көлік жүргізу кезінде қауіпсіздікке теріс әсер етіп, апат қаупін тудыруы мүмкін.

Жүргізушінің аяғында

Жүргізушінің аяғында қандай да бір заттарды қоюға тыйым салынады. Олар педальдардың астына түсуі мүмкін, бұл автомобильді басқаруды жоғалтуға және апатқа әкелуі мүмкін.

Егер кілемшелерді пайдалану қажет болса, олардың берілген автомобильге сәйкес келетініне көз жеткізіңіз. Сәйкес келмейтін

кілемшелерді пайдалану, дұрыс орналаспау немесе кілемшелерді бірінің үстіне бірін қою педальдарды басуға кедергі келтіруі мүмкін, бұл қозғалтқышты іске қосуға мүмкіндік бермейді, берілістерді ауыстыруды қиындатады немесе мүмкін емес етеді және апатқа әкелуі мүмкін.

Отырғыштардың астында

Отырғыштардың астына қандай да бір заттарды қоюға тыйым салынады. Бұл отырғыштардың орналасуын реттеуге кедергі келтіруі немесе оларды бекітуді мүмкін етпеуі мүмкін, бұл апатқа әкелуі мүмкін.

Отырғыштарың арқалығында

Жастықтар мен басқа заттарды отырғыштың арқалығы мен арқа арасына қоймаңыз. Бұл жүргізушінің көлік жүргізу кезінде дұрыс орналасуын бұзып қана қоймайды, сонымен қатар соқтығысқан жағдайда қауіпсіздік белдігі мен бас тірегінің қорғаныс функцияларын қамтамасыз етуге кедергі келтіреді, бұл өмірге қауіп төндіретін жарақатқа әкелуі мүмкін.

Төрезе әйнектерінде

Вакуумдық сорғыштағы заттарды әйнекке бекітуге тыйым салынады.

Сорғыштар линза принципі бойынша жұмыс істеп, өртке әкелуі мүмкін.

Көлік жүргізу кезінде

Жылдамдық режимін сақтаңыз

Жылдамдықты шектеу белгілерінде көрсетілген жылдамдықтан асып кетуге тыйым салынады.

Автомобильді шамадан тыс жүктемеңіз

Шамадан тыс жүктелген автомобильмен жүру қауіпті.

Жолаушылардың белгіленген ең жоғары санынан және жүктің ең жоғары салмағынан асып кетуге, сондай-ақ жолаушыларды жүк бөлімшесінде тасымалдауға тыйым салынады.

Автомобильді басқару ережелері

Егер сіз қатты шаршаған болсаңыз, автомобильді басқарудан аулақ болыңыз

Автомобильді шаршау жағдайында басқару өте қауіпті. Шешім қабылдау жылдамдығы, көру қабілеті және шаршаған жүргізушінің зейіні айтарлықтай төмендейді, бұл ауыр апатқа әкелуі мүмкін.

Автомобильдің қуатын өшіруге тыйым салынады

Көлік жүргізу кезінде автомобильдің қуаты өшіп қалса, тежегіш күшейткіші мен рөлдік басқару жүйесі жұмысын тоқтатады, бұл тежеу тиімділігінің нашарлауына әкеледі және апатқа әкелуі мүмкін.

Рөлді толық қуатына ұзақ уақыт пайдалануға тыйым салынады

Рөлді толық қуатына ұзақ уақыт пайдалану басқару жүйесінің тиімділігінің төмендеуіне әкелуі мүмкін, бұл рөлді бұру кезінде ауырлықтың жоғарылауы ретінде сезіледі.

Тежеу

Қозғалыс кезінде тежегіш педальды ұзақ уақыт ұстауға немесе тұрақ тежегіші қосылған кезде қозғалуға тыйым салынады. Бұл тежегіш қалыптардың мерзімінен бұрын тозуына немесе тежегіш жүйесінің бөлшектерінің қызып кетуіне әкелуі мүмкін, бұл тежеу тиімділігін төмендетеді және апатқа әкелуі мүмкін.

Тежегіш қалыптардың тозуы туралы дыбыстық ескерту

Егер тежегіш қалыптар тозған болса және ауыстыруды қажет етсе, дискілі тежегіш механизмі ескерту дыбысын шығарады.

Егер тежеу кезінде бөгде дыбыс естілсе, қозғалысты жалғастыруға тыйым салынады. Өйтпесе, тежегіш дискілерінің қатты тозуы және тежегіш жүйесінің элементтеріне зақым келуі мүмкін, бұл тежеу тиімділігін төмендетеді және апатқа әкелуі мүмкін.

Шинаның жарылуы

Зақымдалған шинамен жүруді жалғастыруға тыйым салынады. Бұл жағдайда қозғалыс өте қауіпті және апатқа әкелуі мүмкін. Сонымен қатар, бұл дөңгелекке, аспаға және шанаққа зақым келтіруі мүмкін. Мұндай жағдайда дөңгелекті дереу ауыстыру қажет. Келесі жағдайларда шиналардың тұтастығын тексеру керек:

- › Рөл дөңгелегі дірілдейді.
- › Автомобильдің біртүрлі дірілі.
- › Автомобильдің біртүрлі қисаюы.

Қозғалыс кезінде шина зақымдалған кезде рөл дөңгелегін мықтап ұстаңыз және жылдамдықты төмендету үшін тежегіш педальды ақырын басыңыз. Төтенше тежеу және рөл дөңгелегінің күрт айналуы автомобильді басқаруды жоғалтуға әкелуі мүмкін.

Автомобильдің түбіне, шинаға немесе дөңгелекке қатты соққы

Автомобильдің түбіне, шинаға, дөңгелекке немесе жетек жүйесінің элементтеріне қатты соққы болған жағдайда, автомобильді дереу қауіпсіз жерде тоқтатып, тексеруді орындаңыз. Тежегіш сұйықтығы мен отынның ағып кетуін, сондай-ақ аспаның, шиналардың, дөңгелектердің, аккумулятор батареясының, жетек жүйесінің элементтерінің деформациясы мен зақымдалуын тексеріңіз. Егер ағып кету немесе зақым болса, одан әрі қозғалыс апатқа әкелуі мүмкін.

Түсу кезінде

Автомобильдің қуатын өшіруге немесе бейтарап беріліспен жүруге тыйым салынады.

Көлбеу жүріп бара жатқанда автомобильдің қуатын өшірген кезде тежегіш күшейткіші мен рөлді күшейту жүйесі жұмыс істемейді, бұл тежеу тиімділігін төмендетуі мүмкін және рөл дөңгелегін басқару үшін көбірек күш жұмсауды қажет етеді. Бұл апатқа әкелуі мүмкін.

Автомобильді басқару ережелері

Биіктік айырмашылығы бар

учаскеде

Автомобильді ернеуде немесе биіктігінде айтарлықтай айырмашылық бар жерде тоқтатқаннан кейін, шиналар ернеумен немесе басқа кедергілермен жанасу нәтижесінде деформацияланбағанына көз жеткізіңіз.

Ернеуден, жасанды кедір-бұдырдан және ұқсас кедергілерден өту кезінде жылдамдықты төмендетіп, мүмкіндігінше кедергіге тік бұрышта қозғалу керек. Әйтпесе, шиналарға (әсіресе олардың бүйір қабырғаларына) зақым келуі мүмкін.

Келесі жағдайларда жылдамдықты төмендетіп, бамперге зақым келтірмеу үшін абай болу керек.

- › Сатылу түсуі бар учаскелерде, мысалы, автотұрақтың кіреберісінде немесе одан шығуында.
- › Көп деңгейлі автотұраққа кіре берісте және тік көтерілулері бар басқа учаскелерде шырша.
- › Дөңгелектерден болған кедір-бұдырлары немесе сораптары бар жерлерде.
- › Шұңқырлары бар жерлерде.
- › Тегіс учаскеден көлбеуге шығу кезінде немесе керісінше.
- › Жасанды кедір-бұдырдан өткенде немесе ернеуде тоқтағанда.

Ылғалды, қарлы, мұзды жолдарда және өзге де тайғақ беттерде

Тайғақ жолмен жүру кезінде төтенше тежеу, күрт жеделдету, рөл дөңгелегінің күрт айналдыру автомобильдің сырғуына және бақылауды жоғалтуға әкелуі мүмкін, бұл апатқа әкелуі мүмкін.

Суық ауа райында көпірлерде, көлеңкелі жерлерде және мұз пайда болуы мүмкін басқа жерлерде жүру жылдамдығын төмендетуі керек.

Су басқан жолда

Су басқан жолда жүргенде абай болыңыз.

Су басқан жолдармен жүру электр компоненттерінің қысқа тұйықталуына және зақымдалуына әкелуі мүмкін, сонымен қатар ауыр апатқа әкелуі мүмкін.

Сондай-ақ, су басқан жолда жүргенде тежегіш қалыптар суланады, бұл тежеу тиімділігін төмендетіп, апатқа әкелуі мүмкін. Су басқан жерді басып өткеннен кейін, тежегіштерді жылыту және олардың дұрыс жұмыс істеп тұрғанына көз жеткізу үшін тежегіш педальды бірнеше рет басыңыз.

Жолаушыларға арналған сақтық шаралары

Салон бойымен қозғалмаңыз

Көлік жүргізу кезінде өз орныңыздан кетпеңіз немесе салонда қозғалмаңыз. Әйтпесе, төтенше тежеу кезінде жарақат алуға болады.

Терезелерден бас пен

қолдарыңызды шығармаңыз

Төтенше тежеу немесе терезелерді жабу кезінде жақтауға соғылуыңыз мүмкін, бұл өлімге дейін ауыр жарақаттарға әкелуі мүмкін.

Балаларды тізеңізде ұстамаңыз

Қауіпсіздік белдігін өзіңіз байлап қойсаңыз да, нәрестелер мен балаларды қолыңызда ұстауға тыйым салынады. Сондай-ақ, ересектерге арналған қауіпсіздік белдіктерімен балаларды қандай да бір жолмен байлауға тыйым салынады. Әйтпесе, төтенше тежеу немесе соқтығысу кезінде өлімге дейін ауыр жарақат алу қаупі бар.

Балалардың есіктер мен

терезелерді басқаруына жол

бермеңіз

Есіктерді немесе терезелерді басқару арқылы балалар қолдарын, басын, мойнын және дененің басқа бөліктерін қысып, ауыр жарақат алуы мүмкін.

Қозғалыс кезінде есікті ашып, бала құлап, ауыр, тіпті өлімге әкелетін жарақат алуы мүмкін.

Балалардың терезелер мен есіктерге абайсыз қарауына байланысты жазатайым оқиғалардың алдын алу үшін балалар құлыптарын пайдаланыңыз және терезелерді бұғаттаңыз.

Автомобильді басқару ережелері

Автомобильді тоқтату және тұрақ

Автомобильді жанғыш материалдардың жанында тоқтатпаңыз

Шөптер мен жанғыш заттар көп жерлерден аулақ болуға тырысыңыз, мұндай жерлерде автомобильді тоқтатпаңыз. Газ шығару құбырының қатты қызуы жанғыш материалдардың тұтануына әкелуі мүмкін.

Егер автомобильдің артында ағаш немесе фанера болса, өрттің алдын алу үшін автомобиль осындай материалдардан жеткілікті қашықтықта тұруы керек.

Нашар желдетілетін жерлерде қозғалтқышты ұзақ уақыт іске қоспаңыз

Қозғалтқыштың ұзақ уақыт жұмыс істеуі нәтижесінде көлікжайда және желдетуі нашар басқа бөлмелерде пайдаланылған газдар жиналады, бұл иіс газымен улануға әкелуі мүмкін. Бұл денсаулыққа айтарлықтай зиян келтіруі және өлімге әкелуі мүмкін.

Үнемді жүргізу

Абай болыңыз

Алдыңғы автомобильге дейін жеткілікті қашықтықты сақтаңыз, қажетсіз үдеу мен тежеуден аулақ болыңыз. Тұрақты жылдамдықпен жүру автомобильдің ауқымын арттырады.

Қажетсіз шамадан тыс жүктемеден аулақ болыңыз

Автомобильдің ауыр жүктемесі немесе шамадан тыс жүктелуі оның энергия шығынын арттырады. Көлік қозғалысын бастамас бұрын автомобильден қажет емес заттарды алып тастаңыз.

Шиналардағы ауа қысымын үнемі тексеріп отырыңыз

Шинаның тым төмен қысымы айналу кедергісін арттырады, бұл өз кезегінде шиналардың энергия шығынын және тозуын арттырады.

Жоспарлы техникалық қызмет көрсетуден өтіңіз

Тұрақты техникалық қызмет көрсету автомобильдің ұзақ және үнемді жұмысын қамтамасыз етеді.

Пайдаланылмаған электр жабдықтарын өшіріңіз

Қуат тұтынуды азайту үшін қажет болмаған кезде кондиционерді, отырғыштарды жылытуды және артқы терезені жылытуды өшіріңіз.

Терезелер мен люкті жабыңыз

Терезелер мен люктер ашық болған кезде ауаға төзімділік артады, сондықтан энергия шығынын азайту үшін қажет болмаған кезде оларды жабыңыз.

Домалап қозғалғанда инерцияны қолданыңыз

Бағдаршамға жақындағанда немесе үлкен беткейлерде автомобильдің инерциясын пайдалану үшін акселератор педалін босату керек.

Жүргізіп бейімдеу кезеңінде автомобильді басқару бойынша ұсыныстар

Шиналар

Жаңа шиналармен жүгірудің алғашқы 500 км аса сақ болу керек.

Пайдаланудың басында жаңа шиналар оңтайлы ілінісуді қамтамасыз етпейді, сондықтан олар жүргізіп бейімдеу кезеңінен өтуі керек.

Тежегіш қалыптар

Пайдаланудың алғашқы 400 км жаңа тежегіш қалыптар тежеудің максималды тиімділігін қамтамасыз етпейді.

Оған жету үшін олар жүргізіп бейімдеуден өтуі керек. Тежеу жүйесі жеткілікті тежеу күшін қамтамасыз етпейтінін сезгенде, тежеу күшін арттыру үшін тежегіш педальды қаттырақ басыңыз.

Жүргізіп бейімдеу кезінде тежегіш жүйесі үлкен жүктемелерге ұшырамауы керек. Мысалы, төтенше тежеуді қолдануға болмайды, әсіресе автомобильдің жылдамдығы өте жоғары болған кезде және еңіспен жүргенде.

Назар аударыңыз

- › Тежегіш дискілері мен тежегіш қалыптары жұмыс жағдайына байланысты әртүрлі қарқындылықта тозуы мүмкін.
- › Белгілі бір жылдамдықта, тежеу күшінде және қоршаған орта жағдайында (температура, ылғалдылық), тежеу кезінде дыбыс шығуы мүмкін. Бұл қалыпты жағдай.

Қолайсыз жағдайларда автомобильді жүргізу бойынша ұсыныстар

Тұман жағдайында көлік жүргізу

Тұманға қарсы жарықтандыруды қосыңыз

Тұман жағдайында қозғалу кезінде тұманға қарсы фаралар мен шамдарды қосу керек.

Басқа жүргізушілер мен жаяу жүргіншілерді ескерту үшін дыбыстық сигналды пайдаланыңыз

Басқа жүргізушінің дыбыстық сигналын естігеннен кейін, автомобильдіңді орналасқан жерін белгілеп, дереу жауап беріңіз.

Жылдамдықты төмендетіңіз және сақ болыңыз

Тұман жағдайында минималды жылдамдықпен қозғалу керек және алда қозғалатын автомобильге дейін жеткілікті қашықтықты сақтау керек.

Қозғалыс кезінде буланған әйнектерді сүртпеңіз

Автомобильдің ішіндегі және сыртындағы температураның айтарлықтай айырмашылығына байланысты әйнек көбінесе ішінен буланады, бұл көріністі нашарлатады. Олай болса, әйнекті жылыту функциясын қосыңыз немесе автомобильдің ішіндегі және сыртындағы температураны теңестіру үшін терезелерді сәл ашыңыз. Бұл булануды болдырмауға көмектеседі.

Егер әйнекті сүрту қажет болса, автомобильді тоқтатыңыз. Қозғалыс кезінде мұны жасамаңыз.

Жаңбыр жағдайында көлік жүргізу

Тайғақ жолмен жүргенде абай болыңыз

Жаңбыр кезінде көрінудің нашарлауы, әйнектің булануы және дөңгелектердің сырғып кетуі мүмкін. Мұндай жағдайларда өте сақ болыңыз.

Дымқыл жолмен жүру кезінде төтенше тежеу, күрт үдеу, рөл дөңгелегінің күрт айналдыру автомобильдің сырғуына және бақылауды жоғалтуға әкелуі мүмкін, бұл апатқа әкелуі мүмкін.

Жылдамдықты төмендету керек, өйткені жаңбыр кезінде дөңгелектер мен жол беті арасында су үлдірі пайда болады, бұл жол жамылғысымен ілінісуді жоғалтуға әкеледі.

⚠ Ескерту

Мүмкіндігінше қатты жаңбырда көлік жүргізуден аулақ болыңыз.

Су басқан учаскеден өту

Су бойымен жүрер "Су учаскесінен өту" режимін қосу ұсынылады. "Су учаскесінен өту" режимін қосу әдісін "Толық жетекті басқару жүйесі" бөлімінен қараңыз. (> 120-бет)

- Қара суда қозғалған кезде өткелдің тереңдігі 900 мм аспауы керек. Су ағыны арқылы қозғалған кезде өткелдің тереңдігі одан да аз болуы керек.

i Пайдалы ақпарат

- Пневматикалық аспамен жабдықталған модельдер үшін автомобильдің максималды батыру тереңдігі стандартты пневматикалық аспа биіктігінде 900 мм құрайды. Пневматикалық аспа биіктікте болғанда, максималды тереңдікті 970 мм деп санауға болады. Пневматикалық аспаның биіктігін ауыстыру әдісін "Пневматикалық аспа" бөлімінен қараңыз. (> 129-бет)
- Егер пневматикалық аспа стандартты биіктіктен төмен болса, кіруге болатын су қоймасының максималды тереңдігі азаяды, сондықтан суға кіруге кеңес берілмейді.
- Суда қозғалу кезінде алда және қарсы келе жатқан автомобильдерден пайда болатын толқындарды қадағалаңыз. Бұл автомобиліңіз үшін рұқсат етілген ең үлкен тереңдіктен асып кетуге келтіруі мүмкін.
- Егер өткелдің тереңдігі 50-100 мм болса, автомобильдің жылдамдығы 40 км/сағ аспауы керек.

Қолайсыз жағдайларда автомобильді жүргізу бойынша ұсыныстар

- › Егер өткелдің тереңдігі 100-400 мм болса, автомобильдің жылдамдығы 15 км/сағ аспауы керек.
- › Егер өткелдің тереңдігі 400 мм асса, автомобильдің жылдамдығы 10 км/сағ аспауы керек. Тоқтамаңыз және қозғалыс кезінде берілістерді ауыстырмаңыз.

Су басқан жерден өту кезіндегі сақтық шаралары

- › Су басқан жерден өтпес бұрын тереңдігін тексеріңіз. Егер ол тым үлкен болса немесе оны анықтау мүмкін болмаса, су басқан жерден айналып өту керек. Бұл жағдайда өткелден өтуге болмайды.
- › Жолды зерттеңіз. Белгісіз жерде қозғалмаңыз, өйткені су астында арықтар, люктер және т. б. сияқты кедергілер жасырылуы мүмкін.
- › Егер қозғалтқыш су арқылы өтіп бара жатқанда тоқтап қалса, оның қатты зақымдалуын болдырмау үшін оны қайтадан іске қосуға тырыспаңыз.

Су басқан учаскені кешіп өткеннен кейін тексеру және қызмет көрсету

Су басқан жерді кешіп өткеннен кейін келесі әрекеттерді орындаңыз.

- › Дыбыстық сигналды тексеріңіз.
- › Барлық жарықтандыру құрылғыларын тексеріңіз.
- › Тежегіш педальды бірнеше рет аздап басыңыз және тежегіш жүйесінің дұрыс жұмыс істеп тұрғанына көз жеткізіңіз.
- › Су арқылы өткеннен кейін бірден тоқтамаңыз. Турбокомпрессор бөлшектерінің коррозиясын және электр жетегінің тартылуын болдырмау үшін 5-10 минут жүріңіз. Жүру кезінде автомобильге тән емес шудың (металл үйкеліс дыбысы) бар-жоғын тексеру үшін аздап жылдамдатуға болады.
- › Мүмкіндігінше тезірек тексеру үшін қызмет көрсету орталығына хабарласыңыз. Егер

су басқан жерден өту кезінде трансмиссия жүйесінің түйіндеріне су түссе, ол майлаумен араласуы мүмкін, бұл жүйенің жұмысында ақауларға әкелуі мүмкін.

⚠ Назар аударыңыз

- › Су арқылы өту қалыпты қозғалыстың бөлігі болмауы керек.
- › Су басқан жерден өту кезінде ерекше сақ болыңыз.
- › Мүмкіндігінше су арқылы өтуден аулақ болыңыз. Қажет болса, тек қауіпсіз және сенімді жолдармен жүріңіз.
- › Су басқан жерден өту қозғалтқыш пен электр компоненттеріне зақым келтіруі мүмкін.
- › Тұзды су учаскелерінен, жағажайлардан немесе теңіз суы бар учаскелерінен өтуге болмайды, өйткені тұз автомобильді коррозияға ұшыратуы мүмкін. Егер сіз жоғарыда аталған учаскелерден өтіп бара жатсаңыз, тұзды сумен байланыста болған барлық бөліктерді дереу таза сумен шаю керек.

Автомобильді ыстық маусымда басқару

Ыстық ауа - райы мен жоғары ауа температурасы автомобильдің қалыпты пайдаланылуына жағдай жасамайды және жүргізушінің денсаулығына теріс әсер етеді. Қозғалыс қауіпсіздігін қамтамасыз ету үшін келесі сақтық шараларын сақтаңыз:

Қозғалтқыштың қызып кетуіне жол бермеңіз

Ыстық ауа - райында қозғалтқыштың қызып кету ықтималдығы артады. Сондықтан ыстық ауа-райында салқындату жүйесін тексеруге және күтіп ұстауға ерекше назар аудару керек, радиатор тілімдері арасына түсетін бөгде заттарды уақтылы алып тастау керек.

Қолайсыз жағдайларда автомобильді жүргізу бойынша ұсыныстар

Шиналардағы ауа қысымын бақылаңыз

Шиналар ішіндегі ауа қысымы жоғары температураның әсерінен жоғарылайды және ыстық мезгілде жоғары температурада шиналар жарылып кетуі мүмкін.

Қозғалыс кезінде шина зақымдалған кезде рөл дөңгелегін мықтап ұстаңыз және жылдамдықты төмендету үшін тежегіш педальды ақырын басыңыз. Төтенше тежегішті қолданбаңыз немесе рөл дөңгелегін күрт бұрмаңыз. Бұл автомобильді басқаруды жоғалтуға әкелуі мүмкін.

Ыстықтың өтуіне жол бермеңіз

Ыстық маусымда күн белсенділігі мен жоғары температура ыстық өтуін тудыруы мүмкін. Салонның жақсы желдетілуін қамтамасыз етіңіз және шаршаған кезде көлік жүргізеңіз.

⚠ Ескерту

Балаларды жабық автомобильде қараусыз қалдырмаңыз.

- Автомобильде жалғыз жүргенде, бала ыстық өтуге немесе сусыздануға ұшырауы мүмкін, бұл денсаулыққа зиян тигізеді және тіпті өлімге әкелуі мүмкін.
- Автомобильде қараусыз жүргенде, бала сіріңкелермен, оттықпен және сол сияқты заттармен ойнау арқылы өрт тудыруы мүмкін.

⚠ Назар аударыңыз

Автомобильде оттықтарды, аэрозольді баллондарды, газдалған сусындар бар құтыларды, көзілдірікті қалдырмаңыз.

- Жоғары ауа температурасында, оттықтан немесе аэрозоль баллонынан газдың ағуы немесе баллонның жарылуы өртке әкелуі мүмкін.
- Егер газдалған сусын құтысы жарылып кетсе, сұйықтықтың электр компоненттерімен жанасуы тұйықталуға әкелуі мүмкін.
- Салондағы жоғары ауа температурасына байланысты көзілдіріктің полимерлі линза-

лары деформациялануы және жарылуы мүмкін.

Суық мезгілде автомобильді басқару

Суық мезгілде көлік құралдары қармен немесе мұзбен жабылуы мүмкін, ал есік тұтқалары, терезелер, артқы айналар және тазалағыштар сияқты қозғалатын бөліктер қатып қалуы мүмкін. Автомобиліңізді қатып қалудан қорғау және оның қалыпты жұмысын қамтамасыз ету үшін келесі нұсқауларды орындаңыз.

Көлік жүргізу алдында дайындық

Суық мезгіл басталғанға дейін немесе суық аймақтарға барар алдында келесі дайындық жұмыстарын орындау қажет:

- Жел әйнекті жууға арналған сұйықтықтың қатып қалмауы және автомобильге зақым келтірмеуі үшін белгілі бір аймақтағы температураға сәйкес келетініне көз тектізіңіз.
- Қатудан жақсы қорғауды қамтамасыз ету үшін автомобиліңізде көрсетілген салқындатқыш сұйықтықтың түрін пайдаланыңыз. Нақты параметрлер үшін "Майлар мен сұйықтықтардың параметрлері" бөлімін қараңыз. (▷ 341 бет)
- Автомобиліңіз үшін көрсетілген мотор майының түрін пайдаланыңыз. Нақты параметрлер үшін "Майлар мен сұйықтықтардың параметрлері" бөлімін қараңыз. (▷ 341 бет)
- Суық мезгілде аккумуляторлардың өнімділігі төмендейді. Аккумуляторлардың қозғалтқышты іске қосу үшін жеткілікті қуаты бар-жоғын тексеру үшін қызмет көрсету орталығына хабарласыңыз.
- Қозғалыс жағдайына байланысты ескерту шамдары, қар күректері, терезе қырғыштары, қосқыш кабельдер және т.б. сияқты апаттық құралдарды алдын ала дайындауға болады.

Қолайсыз жағдайларда автомобильді жүргізу бойынша ұсыныстар

Ыңғайлы жүргізуді қамтамасыз ету үшін келесі әдістерді қолдануға болады:

- Автомобильді алдын ала іске қосыңыз және салонды ыңғайлы ету үшін кондиционер және ортырғышты жылыту сияқты функцияларды қосыңыз.
- Егер автомобильде қашықтан басқару функциясы болса, оны смартфондағы қосымша арқылы басқаруға тырысуға болады.
- Зарядтау тапаншасын қосқан кезде аккумулятордың жылу оқшаулау функциясын іске қосыңыз. Баяу зарядтау аяқталғаннан кейін тартқыш аккумулятордың температурасы оңтайлы жұмыс диапазонында сақталады, бұл автомобильдің диапазонына жағымды әсер етеді. Басқару туралы толық ақпаратты "Зарядтауды басқару" бөлімінен қараңыз. (> 166-бет)
- Тұрақтан кейін есіктің тұтқаларынан қармен суды алып тастауды ұмытпаңыз, сонда олар қатып қалмайды.
- Суық мезгілде жол жабыны қармен немесе мұзбен жабылуы мүмкін, автомобильдің өтімділігін жақсарту және автомобильдің бүйірлік сырғуын азайту үшін қысқы шиналарды немесе сырғанауға қарсы шынжырларды ауыстыру және орнату үшін қызмет көрсету орталығына хабарласыңыз.

Қысқы шиналар

Суық мезгілде төмен температурада стандартты шиналардың кейбір ерекшеліктеріне байланысты (ені, резеңке құрамы, протектор үлгісі) олардың икемділігі төмендейді, тежеу және тарту күштері төмендейді, сонымен қатар шу деңгейі жоғарылайды. Кейбір жағдайларда жарықтар, қалыптан тыс тозу және басқа да қалпына келтірілмейтін зақым болуы мүмкін. Сондықтан 7 °C-тан төмен температурада қысқы шиналарды пайдалану керек. Олар автомобильдің жолдағы тұрақтылығын

едәуір арттырады, оның тежеу өнімділігін жақсартады және тежеу жолын қысқартады.

i Пайдалы ақпарат

M+S деп белгіленген барлық маусымдық шиналар суық мезгілде тиімді, бірақ олардың тиімділігі қысқы шиналарға қарағанда төмен болады. Қарлы және мұзды жолдармен жүру кезінде қысқы шиналарды пайдалану өте маңызды.

▲ Ескерту

Қысқы шиналарды пайдалану суық мезгілде автомобильдің өнімділігін жақсартса да, басқару кезінде абай болу керек.

- Қозғалыс жылдамдығы мен режимін көрінуді, ауа-райын, жолдың жай-күйін және көлік жағдайын ескере отырып таңдау керек.
- Пайдаланылатын қысқы шиналар үшін көрсетілген ең жоғары рұқсат етілген жылдамдық пен жүктемеден аспаңыз.

i Назар аударыңыз

Қысқы шиналар протекторының қатты тозуы олардың суық мезгілде жарамдылығын айтарлықтай төмендетеді. Ескі қысқы шиналар, тіпті протектордың тозу белгілері болмаса да, жарамдылығын айтарлықтай жоғалтады. Қысқы шиналарды ауыстыру өлшемшарттарымен танысу үшін дилерге хабарласыңыз.

Қысқы шиналарды пайдалану ережелері

- Сіздің елде қабылданған заңнаманың тиісті талаптарын орындаңыз.
- Қысқы шиналар барлық дөңгелектерге орнатылуы керек.
- Жазғы шиналармен бірдей өлшемдегі қысқы шиналарды пайдаланыңыз.
- Қолданылатын барлық қысқы шиналардың ТҮРІ, өлшемі (теңселу шеңбер), протекторлық үлгісі бірдей болуы керек.
- Қысқы шиналарды тек суық мезгілде пайдалануға болады.

Қолайсыз жағдайларда автомобильді жүргізу бойынша ұсыныстар

- » Қысқы шиналар үшін белгіленген барлық шектеулерді сақтау маңызды (максималды жылдамдық, максималды жүктеме және т.б.). Бұл талаптарды орындамау шиналарға зақым келтіруі және апатқа әкелуі мүмкін.
- » Көрсетілген айналу бағытына қарсы шиналарды орнатуға тыйым салынады.

Сырғанауға қарсы шынжырлар

Сырғанауға қарсы шынжырларды пайдалану мемлекеттік ережелермен реттеледі.

Сырғанауға қарсы шынжырлар тек жетек дөңгелектеріне орнатылады. Сырғанауға қарсы шынжырларды тек бір дөңгелекке орнатуға тыйым салынады. Орнату кезінде өндірушінің нұсқауларын орындаңыз және шынжырларды мықтап бекітіңіз.

⚠ Назар аударыңыз

Сырғанауға қарсы шынжырларды орнатқан кезде келесі сақтық шараларын қолданыңыз:

- » Шынжырлардың дұрыс емес өлшемі немесе дұрыс орнатпау тежегіш жүйесін, аспаны, шанақты және шиналарды зақымдауы мүмкін. Тиісті сырғанауға қарсы шынжырларды қолданыңыз және оларды орнату ережелерін сақтаңыз.
- » Сырғанауға қарсы шынжырларды орнату үшін автомобильді көлік қозғалысынан алыс тегіс жерде тоқтатыңыз, апаттық жарық дабылын қосыңыз және автомобильдің артына апаттық тоқтату белгісін қойыңыз.
- » Шиналарға сырғанауға қарсы шынжырларды орнатпас бұрын, қуат режимін OFF режиміне ауыстырып, тұрақ тежегішін пайдалану керек.
- » Шынжырларды толық емес қосалқы дөңгелектерге орнатпаңыз.
- » Шинаның қысымы жеткіліксіз болған кезде шынжырларды орнатпаңыз.
- » Дөңгелек дискілеріне зақым келтірмеу үшін абай болыңыз.

⚠ Назар аударыңыз

Сырғанауға қарсы шынжырлармен қозғалу кезінде келесі сақтық шараларын қолданыңыз:

- » Сырғанауға қарсы шынжырларды орнатқаннан кейін қозғалыс жылдамдығы 40 км/сағ немесе шынжыр өндірушісі ұсынған максималды жылдамдықтан аспауы керек, олардың қайсысы төмен екеніне байланысты.
- » Шынжырларды орнатқаннан кейін 0,5–1 км жүріп өтіп, қауіпсіздік мақсатында шынжырларды тексеріп, олардың дұрыс орнатылғанын тексеріңіз. Егер сырғанауға қарсы шынжырлар бос болса, оларды қатайтыңыз немесе қайта орнатыңыз.
- » Сырғанауға қарсы шынжырларды орнату автомобильдің басқарылуын нашарлатуы мүмкін. Мүмкіндігінше қатты үдеуден, рөл дөңгелегінің қатты айналдырудан және төтенше тежеуден аулақ болыңыз, себебі олар апатқа әкелуі мүмкін.
- » Егер сырғанауға қарсы шынжырлардың шанаққа немесе түбіне тиіп тұрғанын естісеңіз, дереу тоқтап, шынжырларды тексеріп, қайта тартыңыз. Егер соққы дыбысы жалғаса берсе, дыбыс тоқтағанша жылдамдықты төмендетіңіз.
- » Кедір-бұдыр немесе тегіс емес жолмен жүруден аулақ болыңыз.
- » Басқарудың жоғалуын болдырмау үшін бұрылыстарда жылдамдықты мүмкіндігінше азайтыңыз.
- » Жолда қар болмаған кезде шынжырларды мүмкіндігінше тезірек алып тастаңыз. Өйтпесе, автомобильдің жүру сапасының нашарлауы және шиналарға елеулі зақым келуі мүмкін.
- » Электрондық тұрақтандыру жүйесін өшіріңіз. Өйтпесе, қажет болмаған кезде тежеу және жалған дабыл қағу мүмкін.

Қолайсыз жағдайларда автомобильді жүргізу бойынша ұсыныстар

Жүргізу негіздері

Суық мезгілде көлік жүргізу сақтықпен жүргізілуі керек, жолда қар мен мұздың болуына назар аударыңыз.

- › Қар басқан жолдармен жүргенде қар дөңгелектердің қанаттарына жабысып қалуы мүмкін, оларды уақытында тексеріп, тазалап отыру керек, әйтпесе бұл рөлді басқарудың қиындауына немесе бұрылу бұрышының төмендеуіне әкелуі мүмкін.
- › Егер алдыңғы және артқы терезелерде, сондай-ақ артқы көрініс айналарында қар жауып, көріністі жауып тұрса, оларды уақтылы тазалау керек. Сонымен қатар, рөлдегі көріністі жібіту функциясы арқылы жақсартуға болады.
- › Қатты тежеуден, қатты үдеуден және рөлдің кенеттен қозғаудан аулақ болыңыз, әйтпесе шиналар бүйірге оңай сырғып кетуі мүмкін, бұл автомобильді басқаруды жоғалтуға байланысты апатқа әкелуі мүмкін.

⚠ Ескерту

Қар басқан бетке уақытша тоқтаған кезде қозғалтқышты өшіру керек немесе жақсы желдетілетін жерде автомобильді тоқтату керек. Әйтпесе, пайдаланылған газдар автомобильдің ішкі бөлігіне еніп, жолаушыларды иіс газымен уландыруы мүмкін, бұл ауыр жарақатқа немесе тіпті өлімге әкелуі мүмкін.

Жолсыздықта көлік жүргізу бойынша ұсыныстар

- › Жолсыздықта көлік жүргізу көңілді, бірақ жеңіл-желпі көзқарасты білдірмейді. Жүргізуші көлік жүргізу кезінде туындайтын қиын немесе проблемалық жағдайларға әрқашан байыпты қарауы керек және қауіпті жерлерде қауіп төндірмеуі керек. Қате қауіпті жағдайға әкелуі мүмкін.
- › Жолсыздықта көлік жүргізу кезінде қауіпсіздік әрқашан бірінші кезектегі міндет болып табылады. Көлік қозғалысын бастамас бұрын, барлық жолаушылардың

қауіпсіздік белдіктерімен бекітілгеніне және көлік жүргізу кезінде олардың салонда қозғалуына байланысты қауіпті болдырмау үшін барлық заттардың мықтап бекітілгеніне көз жеткізіңіз.

- › Жолсыздықта жүру кезінде рөл дөңгелегінің шабағын ұстамаңыз, өйткені қатты соққы рөлді бұрып, қолыңызды жарақаттауы мүмкін.
- › Су тосқауылынан өткенде алдымен судың тереңдігі мен түбінің қаттылығын тексеріп, баяу жүріңіз және су басқан терең жерлерден аулақ болыңыз. Қажет болса, қозғалтқыштың немесе басқа компоненттердің судың зақымдануын болдырмау үшін қажетті қауіпсіздік шараларын қолданыңыз.
- › Шөппен, балшықтан, қиыршық тастан, құмнан немесе судан өткеннен кейін шанақтың түбінде жабысқан шөптің, бұтақтардың, қиыршық тастың, құмның және т.б. бар-жоғын тексеріңіз. Қоқысты жинаңыз, ол бұзылу немесе өрттену себебі болуы мүмкін.
- › Құм, балшық, су немесе қар арқылы өткеннен кейін тежегіштердің жұмысын тексеріңіз. Тежегіш дискілеріне жабысқан кір мен құм тежеу тиімділігіне әсер етуі мүмкін, сонымен қатар тежегіш жүйесінің компоненттеріне зақым келтіруі мүмкін.
- › Шаңды ортада немесе құмды жолдарда қозғалу кезінде ауа сүзгісі қатты зақымдалуы мүмкін, сондықтан кем дегенде бір қосалқы сүзгіні алып жүріңіз. Шаңды жағдайда қозғалу кезінде сүзгіні күнделікті тексеру қажет. Тексеруді құмды жерлерге сапар аяқталғаннан кейін бірден орындаңыз. Егер тексеру кезінде ақаулар анықталса, сүзгіні дереу тазалаңыз немесе ауыстырыңыз, әйтпесе қозғалтқышқа зақым келуі мүмкін.
- › Автомобильдің жоғары саңылауы жүргізушіге жолды жақсырақ көруге, проблемаларды байқауға және әртүрлі рельефтік жағдайларға байланысты жүргізу стилін реттеуге мүмкіндік береді.

Қолайсыз жағдайларда автомобильді жүргізу бойынша ұсыныстар

- Жолсыздықтан шыққаннан кейін тас жолға оралмас бұрын шиналарды кірден және ұсақ тастардан тазарту керек. Өйтпесе, тас жолда жоғары жылдамдықпен жүргенде, шиналардағы кір мен тастар әйнек пен басқа компоненттерге қатты зақым келтіруі мүмкін. Сондай-ақ, шиналардың жақсы күйде екеніне көз жеткізіңіз, шиналардың протекторлары мен бүйір беттерінде зақымдану белгілері бар-жоғына тексеріңіз, жоғары жылдамдықпен қозғалудан туындаған соққылардан шиналар зақымдалмағанына көз жеткізіңіз. Сондай-ақ, жарық шамдарын, терезелерді, алдыңғы және артқы терезелерді және нөмірлік белгілерді кір мен шаңнан тазалаңыз.

⚠ Ескерту

- Автомобильде жоғары жол саңылауы және ауырлық орталығы бар. Автомобильді жүргізу кезінде жоғары жылдамдықпен жүруден, қатты бастаулардан, қатты бұрылыстардан, төтенше тежеуден немесе басқа да маневрлерден аулақ болыңыз. Басқарудағы қателіктер автомобильді басқаруды жоғалтуға немесе оның аударылуына әкелуі мүмкін. Рейлингтерге орнатылған жүкпен жүру кезінде ерекше сақ болу керек, өйткені автомобильдің ауырлық орталығы одан да жоғары көтеріледі.
- Бүйірлік жел кезінде жылдамдықты төмендету керек. Автомобильдің жоғары жол саңылауы мен ауырлық орталығы оны бүйірлік желге осал етеді, ал автомобильдің жүру жылдамдығының төмендеуі оны жақсы басқаруға мүмкіндік береді.
- Тегіс емес жолда жоғары жылдамдықпен жүрмеңіз, кедергілерге секіруден және соққылардан аулақ болыңыз, себебі бұл басқаруды жоғалтуға немесе автомобильді аударып тастауға әкелуі мүмкін, бұл ауыр жарақатқа немесе тіпті

өлімге, сондай-ақ аспа мен жүріс бөлігіне елеулі зақым келтіруі мүмкін.

- Тік көлбеу бойымен қозғалу қажет болса, жоғары немесе төмен бағытта қозғалуы керек, көлбеу бағытқа перпендикуляр қозғалмаңыз. Ауырлық орталығының жоғары орналасуына байланысты тік көлбеу бойымен жүру автомобильдің аударылуына әкелуі мүмкін.

Тексеру және техникалық қызмет көрсету бойынша ұсыныстар

Жолсыздықта (шаңы көп), балшықпен, сумен, тұзды батпақтармен және басқа да қолайсыз жол жағдайларымен жүргеннен нан кейін келесі компоненттерді уақтылы тексеріп, қажет болған жағдайда оларға техникалық қызмет көрсету немесе жөндеу жұмыстарын жүргізіңіз:

- Дыбыстық сигналды тексеріңіз.
- Барлық жарықтандыру құрылғыларын тексеріңіз.
- Майдың және жұмыс сұйықтықтарын ағып кетуін, шанақты тексеріңіз.
- Шанақ түбіндегі түйіндердің дұрыстығын тексеріңіз, сыну мен өрттің ықтимал қаупін жою үшін шөп пен басқа қоқыстарды уақтылы тазалаңыз.
- Дифференциалдарда, беріліс қорабында және үлестіруші қорапта судың немесе кірдің бар-жоғын тексеріңіз.
- Ауа сүзгісі мен құбырларында судың бар-жоғын тексеріңіз.
- Ауа сүзгісінде құмның бар-жоғын тексеріңіз, сүзгіні уақтылы тазалаңыз.
- Радиаторда, конденсаторде, май радиаторында, аралық салқындатқышта және желдеткіште кез келген жабысқақ кір немесе қоқыстың бар-жоғын тексеріңіз; оларды уақтылы тазалаңыз.
- Қозғалтқышты судың немесе кірдің бар-жоғына уақтылы тексеріп, оны тазалаңыз.
- Шинаның қысымы қалыпты екеніне және шиналардың протекторларында немесе бүйір беттерінде жарықтар мен жыртқытар жоқ екеніне көз жеткізіңіз.

Қолайсыз жағдайларда автомобильді жүргізу бойынша ұсыныстар

- › Тежегіш педальды бірнеше рет аздап басыңыз және тежегіш жүйесінің дұрыс жұмыс істеп тұрғанына көз жеткізіңіз.
- › Шығырды (бар болса) судың жиналуына тексеріңіз.
- › Амортизаторларды майдың зақымдану немесе ағып кету белгілерінің бар-жоғына тексеріңіз.

Автомобильге техникалық қызмет көрсету қажеттілігі

Техникалық қызмет көрсету автомобильдің күйін бағалауға және оның бұзылуын болдырмауға мүмкіндік береді

Пайдалану барысында автомобиль бөлшектерінің сөзсіз тозуы орын алады. Автомобильді басқарудың қауіпсіздігін қамтамасыз ету үшін жоспарлы техникалық қызмет көрсетуді және автомобильді жөндеуді үнемі жүргізу қажет. Бұл автомобильдің пайдалану сипаттамаларын мүмкіндігінше ұзақ сақтауға мүмкіндік береді.

Көлік жүргізу кезінде автомобильдің сенімді күйін қамтамасыз ету үшін техникалық қызмет көрсету

Техникалық қызмет көрсету кезінде сіз тораптар мен бөлшектерді пайдалану шарттарына сәйкес қажетті профилактикалық жөндеу жұмыстарын жүргізе аласыз. Мұндай профилактикалық жұмыстар келесі техникалық қызмет көрсетуден бұрын автомобильді сенімді пайдалануға мүмкіндік береді.

Автомобильдің қызмет ету мерзімін ұзарту және пайдалану шығындарын азайту

Пайдалану барысында тежегіш қалыптар, шиналар және басқа бөлшектер біртіндеп тозып, жарамсыз болып қалады. Шамадан тыс тозған бөлшектерді пайдалану ақауларға әкелуі мүмкін, тіпті апатқа әкелуі мүмкін. Сондықтан үнемі техникалық қызмет көрсетуді жүргізу қажет.

Мотор бөлігіне техникалық қызмет көрсету

Мотор бөлігінің көрінісі

E30Z қозғалтқышы бар автомобиль

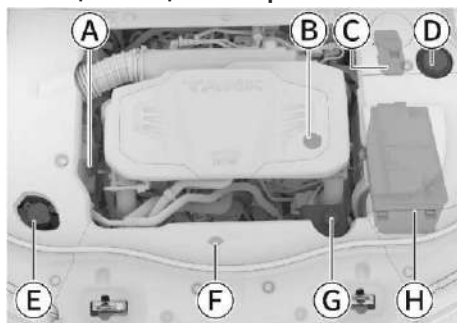

32BF45FFD07F

- Ⓐ Мотор майының сүңгіші
- Ⓑ Қозғалтқыштың май құю қылтасының қақпағы
- Ⓒ Тежегіш сұйықтық күбісесі
- Ⓓ Электр жетегі жүйелеріне арналған салқындатқыш сұйықтыққа арналған аударып құю шаны
- Ⓔ Жел әйнек жуғыштың күбісесі
- Ⓕ Радиатор қақпағы
- Ⓖ Қозғалтқыштың салқындатқыш сұйықтығының аударып құю шаны
- Ⓗ Аккумуляторлар

⚠ Ескерту

- › Мотор бөлімі - қауіптілігі жоғары аймақ. Мотор бөлімінде жұмыс жасағанда, әсіресе мұқият болыңыз!
- › Май деңгейін тексеру және оны құю кезінде күйіп қалмау немесе жануды болдырмау үшін келесі сақтық шараларын сақтау қажет:
Қозғалтқышты өшіріңіз. Тұрақ тежегішін қосу.
Қозғалтқышты толығымен суытыңыз.
Балалардың мотор бөлігіне жақындауына жол бермеңіз.
Майлы сұйықтықтардың ыстық қозғалтқышқа түсуіне жол бермеңіз.

Мотор бөлігіне судың түсуіне жол бермеңіз.

- › Отын жүйесін немесе электр жабдығын жөндеу немесе қызмет көрсету жұмыстары кезінде өрттің алдын алу үшін келесі талаптарды сақтау қажет:
Аккумулятордың теріс клеммасын ажыратыңыз.
Темекі шекпеңіз.
Ашық от көздерінің жанында жұмыс жасамаңыз.

Мотор бөліміндегі ескерту жапсырмалары



3E624E5B40D6

Жапсырмалар мотор бөлігінің алдыңғы қабырғасында немесе радиатордың сәндік тор панелінде орналасқан және келесі ақпаратты қамтиды:

- › Кондиционерге құйылатын салқындатқыш сұйықтықтың маркасы мен қажетті көлемі туралы.
- › Салқындату желдеткіші кез келген уақытта қосылуы мүмкін және ешқандай жағдайда қолыңызды желдеткіш қорғанысының астына қоюға болмайтыны туралы. Әйтпесе, желдеткішті күтпеген жерден қосу ауыр жарақатқа әкелуі мүмкін.

⚠ Назар аударыңыз

Майлы сұйықтықтарды толтыру кезінде кез-келген жағдайда әр түрлі майлардың араласуына жол бермеңіз. Әйтпесе, автомобиль бөлшектеріне елеулі ақаулар мен зақым келуі мүмкін.

Мотор бөлігіне техникалық қызмет көрсету

Әйнек жуғыш сұйықтық

Толтыру

Күбіше қақпағын бұрап алыңыз да, сұйықтықтың толып кетуіне жол бермей, оны баяу толтырыңыз. Толып кеткен жағдайда артық сұйықтықты дереу төгіп тастаңыз.

Тек жоғары сапалы жуғыш сұйықтықты қолданыңыз, ол жақсы тазартқыш қасиетке ие және суық мезгілде қатып қалмайды.

і Пайдалы ақпарат

Егер қоршаған ортаның температурасы 0 °C-тан төмен болса, қаптайтын жуғыш сұйықтықты қолдану керек.

Жуғыш сұйықтықты балалардың қолы жетпейтін жерде сақтаңыз.

Сұйықтық тез тұтанғыш және оны от көздерінен алыс ұстау керек.

▲ Назар аударыңыз

Жуу сұйықтығы ретінде сабынды суды немесе басқа сұйықтықтарды пайдаланбаңыз. Бұл шанақтың лак-бояу бетіне зақым келтіруі мүмкін.

▲ Ескерту

Қозғалтқыш істеп тұрған кезде немесе қызған кезде жуғыш сұйықтығын қосуға тыйым салынады. Сұйықтықта алкоголь бар және оның қозғалтқышқа тиюі өртке әкелуі мүмкін.

Мотор майы

Тексеру

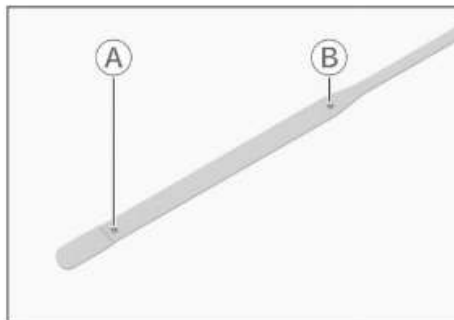

8F3D41CDBC64

Ⓐ Төменгі белгі Ⓑ Жоғарғы белгі

Автомобильді тегіс жерге қойыңыз, қозғалтқышты қалыпты жұмыс температурасына дейін қыздырыңыз, содан кейін қуат қосқышын OFF режиміне қойыңыз. 10 минуттан кейін май өлшегіш сүгішені алыңыз, оны сүртіңіз және бағыттаушы түтікке қайта салыңыз. Шамамен 10 секундтан кейін сүңгішені алып тастап, май деңгейін тексеріңіз.

Май деңгейі май сүңгішесінің төменгі және жоғарғы белгілерінің арасында болуы керек.

Егер май деңгейі төменгі белгіге жақын немесе төмен болса, деңгей төменгі және жоғарғы белгілердің ортасында болатындай етіп май қосу керек.

Май деңгейін орталық дисплейдің [Автомобиль] → [Басқалар] → [Май деңгейі] мәзірінен тексеруге болады.

і Пайдалы ақпарат

- › Май өлшегіш сүңгішенің пішіні қозғалтқышқа байланысты.
- › Тік беткейге көтерілмес бұрын мотор майының деңгейін тексеріңіз. Ол май өлшегіштің жоғарғы және төменгі шкаласының 1/2 бөлігінен төмен болмауы керек. Әйтпесе, май қосыңыз.
- › Егер май құйылғаннан кейін индикатор әлі де төмен болса, ескерту жойылғанша автомобильмен 10 км/сағ астам жылдамдықпен бірнеше минут жүріңіз. Егер ескерту ұзақ уақыт бойы жойылмаса, мүмкіндігінше тезірек қызмет көрсету орталығына хабарласыңыз.

▲ Ескерту

- › Егер қозғалтқыш жұмыс істеп тұрған кезде белдіктер мен желдеткіш сияқты айналымалы бөліктерге тиіп кетсе немесе оларға жақын болса, онда қолды, киімді, құралдарды және т.б. тарту қаупі бар, бұл апатқа әкелуі мүмкін.
- › Мотор майын тексеру немесе толтыру кезінде күйіп қалмас үшін абай болу керек.
- › Мотор майы пайдаланылмаған кезде оны дұрыс сақтау керек. Майдың топыраққа немесе суға ағуы қоршаған ортаның ластануына әкелуі мүмкін.

Мотор бөлігіне техникалық қызмет көрсету

Толтыру

Қозғалтқыштың май құятын қылтасының тығынын бұрап алыңыз да, мотор майын баяу толтырыңыз, оның толып кетуіне жол бермеңіз. Топып кеткен жағдайда артық сұйықтықты дереу төгіп тастаңыз. Әйтпесе, қозғалтқыш бөлігінің бөлшектері зақымдалуы мүмкін.

Тек таза, жоғары сапалы мотор майын қолданыңыз. Қозғалтқыштың тиімділігі мен қызмет ету мерзімі бұған тікелей байланысты. Автомобильдің өнімділігін сақтау үшін тек көрсетілген түрдегі майды пайдаланыңыз.

Мотор майына арналған қоспалар

Автомобиль жұмыс істеуі үшін мотор майына ешқандай қоспалар қосудың қажеті жоқ. Қоспалар қозғалтқыштың жұмысын жақсартуға ықпал етпейді және қозғалтқыштың қызмет ету мерзімін ұзартпайды. Керісінше, олар қозғалтқыш майымен химиялық реакцияға түсуі мүмкін, бұл қозғалтқыш майының қасиеттерінің нашарлауына және қозғалтқыштың зақымдалуына әкелуі мүмкін.

⚠ Назар аударыңыз

- › Мотор майының деңгейін үнемі тексеріп, оны ауыстырыңыз. Әйтпесе, майдың жеткіліксіз мөлшері немесе оның ескіруі қозғалтқыштың айналмалы бөліктерінің нашар майлануына әкеледі, қақталу болып, қозғалтқыштың зақымдалуы орын алады.
- › Мотор майы майлау және салқындату қасиеттеріне ие. Қалыпты жұмыс кезінде де микбастар мен клапандарды майлайтын мотор майының бір бөлігі жану камераларына еніп, жанып кетуі мүмкін, бұл уақыт өте келе май деңгейінің төмендеуіне әкеледі. Май көлемінің азаю дәрежесі автомобильдің жұмыс жағдайына байланысты.
- › Мотор майын толтырған кезде оны шамадан тыс құймаңыз.

Қозғалтқыш/электр жетегі жүйесінің салқындатқыш сұйықтығы

Тексеру

Кеңейткіш күбішедегі салқындатқыш сұйықтығының деңгейін үнемі тексеріп отырыңыз.

Деңгейі жоғарғы және төменгі белгілер арасында болуы керек.

Егер салқындатқыш сұйықтықтың деңгейі төменгі белгіден төмен болса, оны деңгей төменгі және жоғарғы белгілер арасындағы деңгейге көтерілетіндей етіп толтыру керек, сонымен қатар салқындату жүйесінің ағып кетуін тексеру керек.

Толтыру

Қозғалтқыш пен электр жетегі жүйесін суытып, қысымды босату үшін қақпақты баяу ашыңыз.

Салқындатқыш сұйықтық кездейсоқ шашырап кетсе, шанақтың бөлшектеріне немесе лак-бояуларына зақым келтірмеу үшін оны дереу сұрту керек.

Тек көрсетілген түрдегі салқындатқыш сұйықтықты қолданыңыз.

⚠ Ескерту

- › Мотор бөлігінің жоғары температурасында кеңейту күбішесінің қақпағын ашуға тыйым салынады. Салқындату жүйесі қысымға ұшырауы мүмкін. Қақпақты ашқан кезде ыстық салқындатқыш сұйықтықтың шығуы мүмкін, бұл күйікке немесе басқа жарақаттарға әкелуі мүмкін.

⚠ Назар аударыңыз

- › Салқындатқыш сұйықтықтың құрамында этиленгликоль бар, ол оның қату температурасын төмендетеді. Оны жерге немесе көрізге құюға тыйым салынады - бұл қоршаған ортаның ластануына әкеледі.
- › Қозғалтқыштың/электр жетегі жүйесінің салқындатқыш сұйықтығын ауыстыру үшін қызмет көрсету орталығына хабарласыңыз.

Мотор бөлігіне техникалық қызмет көрсету

Тежегіш сұйықтық

Тексеру

Күбішедегі сұйықтық деңгейін үнемі тексеріп отырыңыз.

Деңгей жоғарғы және төменгі белгілер арасында болуы керек.

Егер тежегіш сұйықтығының деңгейі төменгі белгіден төмен болса, оны деңгей төменгі және жоғарғы белгілер арасындағы позицияға көтерілетіндей етіп толтыру керек, сонымен қатар тежегіш жүйесінің ағып кетуін тексеру керек.

Толтыру

Тежегіш сұйықтығының күбішесінің қақпағын бұрап алыңыз да, сұйықтықтың толып кетуіне жол бермей, оны баяу толтырыңыз. Толып кеткен жағдайда артық сұйықтықты дереу төгіп тастаңыз. Әйтпесе, қозғалтқыш бөлігінің бөлшектері зақымдалуы мүмкін.

Көрсетілген түрдегі тежегіш сұйықтығын ғана қолданыңыз.

▲ Ескерту

Тежегіш сұйықтығының жетіспеушілігі тежеу тиімділігін төмендетеді, бұл апат қаупін тудырады.

Тежегіш сұйықтығы денсаулыққа қауіп төндіреді және коррозиялық белсенді. Теріге тиген кезде зақымдалған жерді дереу көп мөлшерде таза сумен шайыңыз. Оны жұтқан жағдайда дереу дәрігерге қаралыңыз.

Тежегіш сұйықтығының күбішесіндегі ескерту белгілері



6B5A252376B0

Бұл таңбалар тежегіш сұйықтығы күбішесінің қақпағында орналасқан және тежегіш сұйықтығын тексермес немесе қоспас бұрын қақпақты тазалап, тек герметикалық ыдыста сақталған көрсетілген типтегі тежегіш сұйықтығын пайдалану керектігін еске салады.

Радиатор

Мотор бөлігіндегі радиаторды, желдеткішті және салқындату жүйесінің басқа компоненттерін үнемі тексеріп отырыңыз. Егер мұндай компоненттер қатты ластанған болса, оларды уақтылы тазалаңыз. Егер сіз радиатордың дұрыс жұмыс істеп тұрғанын анықтай алмасаңыз, қызмет көрсету орталығына хабарласыңыз.

Қолайсыз жағдайлардағы әр сапардан кейін (мысалы, өткелден өту, құм, саз немесе қиыршық тас жолдарымен жүру) радиаторды, желдеткішті және қозғалтқыш бөлігіндегі салқындату жүйесінің басқа компоненттерін ластануын тексеріңіз. Егер ластану айтарлықтай болса, тексеру және тазалау үшін қызмет көрсету орталығына хабарласыңыз.

Радиатордағы ескерту жапсырмалары



5663729F9D40

Бұл белгі радиатор қақпағында орналасқан. Бұл қозғалтқыш қызып кеткен кезде радиатор қақпағын ашуға тыйым салынғанын еске салады. Әйтпесе, күйіп қалу және салқындатқыш сұйықтықтың төгілу қаупі бар.

Аккумулятор батареясы

Бұл автомобиль техникалық қызмет көрсетілмейтін аккумулятор батареясымен жабдықталған.

Аккумулятор батареясы мотор бөлімінде орналасқан.

Аккумулятор батареясының заряды жеткіліксіз болса, оны уақытында зарядтау немесе ауыстыру қажет. Аккумулятор батареясына ауыстыру үшін қызмет көрсету орталығына хабарласыңыз.

Аккумулятор батареясындағы ескерту жапсырмалары

1 түрі



19FE937FE5B1

2 түрі



D3D43E803352

Бұл белгілер аккумулятор батареясында орналасқан. Олар аккумулятор батареясын орнату, шешіп алу және тексеру алдында келесі сақтық шараларын сақтау керек екенін еске салады:

- › Балаларға аккумулятор батареясына жақындауға тыйым салынады.

- › Аккумулятор батареясын пайдалану немесе зарядтау кезінде жанғыш газ шығуы мүмкін, сондықтан оны жылу көздерінен және ашық оттан алыс ұстау керек. Әйтпесе, аккумулятор батареясы өртенуі немесе жарылуы мүмкін.
- › Аккумулятор батареясында өте күйдіргіш сұйықтық бар.
- › Онымен жұмыс істеу кезінде қауіпсіздік көзілдірігін киіп, басқа қорғаныс шараларын қолданыңыз.

Сақтандырғыштарды тексеру және ауыстыру

Егер қандай да бір электр құрылғысы жұмыс істемесе, бұл тиісті сақтандырғыштың жанынан болуы мүмкін. Бұл жағдайда төменде сипатталған тәртіпке сәйкес тексеру жүргізу және қажет болған жағдайда сақтандырғышты ауыстыру ұсынылады:

1. Барлық электр түйіндерін ажыратыңыз.
2. Тұтануды өшіріңіз, тұрақ тежегішін қосыңыз және аккумулятор батареясының минус клеммасын ажыратыңыз.
3. Сақтандырғыштардың орналасуы:

Мотор бөлігінің сақтандырғыш блогында

Сақтандырғыш блогы қмотор бөлігінің алдыңғы бөлігінің сол жағында орналасқан. Оған қол жеткізу үшін мотор бөлігінің алдыңғы жағындағы сол жақ сәндік қақпақты шешіп алыңыз.

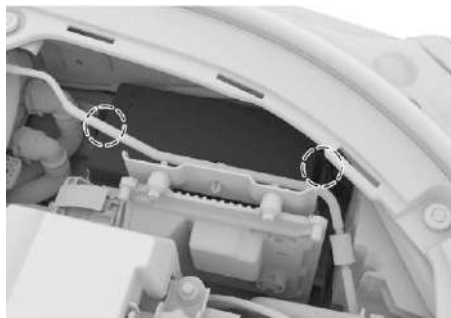

945363565510

Сақтандырғыш блогын ашу үшін сақтандырғыш блогының қақпағындағы екі ысырма-ны басыңыз, содан кейін қақпақты жоғары қарай тартыңыз.

Аспаптар панелінде рөл дөңгелегінің жанында

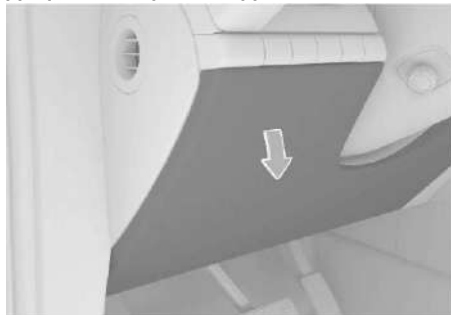

7DE923008092

Сақтандырғыштарды суретте көрсетілгендей аспаптар панелінің төменгі қабатын алып тастау арқылы көруге болады.

Аса қажеттіліксіз аспаптар панелін өз бетінше шешіп алу ұсынылмайды. Кішкентай заттарға арналған бөлімшені шешіп алу белгілі бір дағдыларды қажет етеді, сондықтан оны қызмет көрсету орталығының мамандарына тапсырған дұрыс.

Жүк бөлімшесінің оң жағында



6C38874C4F33

Сақтандырғыштарды сақтандырғыш блогының қақпағын алу арқылы көруге болады.

Аса қажеттіліксіз сақтандырғыш блогын өз бетінше шешіп алу ұсынылмайды. Кішкентай заттарға арналған бөлімшені шешіп алу белгілі бір дағдыларды қажет етеді, сондықтан оны қызмет көрсету орталығының мамандарына тапсырған дұрыс.

⚠ Назар аударыңыз

- › Сақтандырғыш блогына судың немесе басқа сұйықтықтың түсуіне жол бермеңіз, себебі бұл электр түйіндеріне зақым келтіруі мүмкін.
 - › Сақтандырғыш блогының қақпағын орнатқаннан кейін оның дұрыс бекітілгеніне көз жеткізіңіз. Қақпақ дұрыс орнатылмаған жағдайда, блоктың ішіне кірген ылғал мен кір сақтандырғыштардың тиімділігіне әсер етеді.
4. Сақтандырғышты алу үшін арнайы сақтандырғыш қысқыштарын пайдаланыңыз. Сақтандырғыштарды белгілеу кезінде ақаулы электр құрылғысының сақтандырғышын табыңыз. Оны тексеріңіз.

Сақтандырғыштарды тексеру және ауыстыру

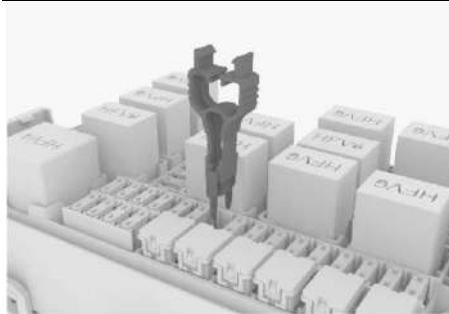

5E7431095144

⚠ Назар аударыңыз

- › Пинцет және қосалқы сақтандырғыштар мотор бөлігінің сақтандырғыш блогында орналасқан.
- › Сақтандырғыш сипаттамасы бар жапсырма сақтандырғыш блогының қаппағында орналасқан. Осы жапсырманың көмегімен электр құрылғысына сәйкес келетін сақтандырғышты анықтауға болады.
- › Ақаулық бірнеше сақтандырғыштардың жануынан туындауы мүмкін болғандықтан, оны жою үшін барлық сақтандырғыштарды тексеру қажет. Егер ақаулықты жою мүмкін болмаса, қызмет көрсету орталығына хабарласыңыз.

5. Егер сақтандырғыштың ішіндегі өткізгіш жанып кетсе, оны бірдей номиналды қосалқы сақтандырғышпен ауыстырыңыз.

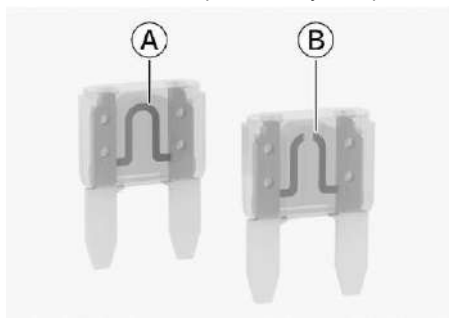

1DE999FF7FC4

- Ⓐ Жарамды сақтандырғыш
- Ⓑ Жанып кеткен сақтандырғыш

⚠ Ескерту

- › Жарамсыз сақтандырғышты пайдалану, сақтандырғышты жөндеу немесе сақтандырғышсыз тізбекті жабу өртке және ауыр жарақатқа әкелуі мүмкін.
- › Номиналды тогы жоғары сақтандырғышты орнатпаңыз. Зақымдалған сақтандырғышты тек ток күші бірдей (бірдей түсті және бірдей таңбаланған) және бірдей өлшемдегі сақтандырғышпен ауыстыруға болады.
- › Зақымдалған сақтандырғыштарды жөндеуге тырыспаңыз.
- › Сақтандырғыштардың орнына металл жолақтарды, қағаз қыстырғыштарды немесе ұқсас заттарды қолданбаңыз.

6. Электр тораптарының дұрыс жұмыс істеуін тексеріңіз.

⚠ Назар аударыңыз

Егер қысқа уақыттан кейін қосалқы сақтандырғыш қайтадан жанып кетсе немесе электр құрылғысы әлі де қалыпты жұмыс істемесе, бұл автомобильдің электр жүйесінде елеулі ақаулық бар екенін көрсетеді. Бұл жағдайда сіз дереу ресми қызмет көрсету орталығына хабарласуыңыз керек.

Жел әйнек тазалағыш қылшақтарын ауыстыру

Әйнек тазалағыш қылшақтарды үнемі тексеріп отырыңыз және келесі жағдайлар туындаған жағдайда оларды ауыстырыңыз:

- › Қылшақтарда жарықтардың болуы немесе резеңкенің жартылай қатаюы.
- › Әйнек тазалағыш жұмыс істеп тұрған кезде қылшақтар әйнекте жолақтар қалдырады немесе оны дұрыс тазаламайды.

i Пайдалы ақпарат

Әйнек тазалағыштарды көтеру немесе түсіру кезінде олардың деформациялануын және сынуын болдырмау үшін қылшақтарды қатты тартуға тыйым салынады.

- 1.Қуат режимін OFF күйіне ауыстырғаннан кейін, әйнек тазалағыштарды басқарудың аралас қосқышын өзіңізге қарай 10 секундқа тартыңыз және шамамен 3 секунд ұстаңыз, әйнек тазалағыштар суретте көрсетілгендей автоматты түрде жұмыс күйіне өтеді.



50F74F3ACDDF

- 2.Әйнек бетінен әйнек тазалағыш иінтірегін көтеріңіз.

⚠ Назар аударыңыз

- › Егер әйнек тазалағышты алып тастау қажет болса, оны міндетті түрде техникалық қызмет көрсетуге арналған күйге келтіріңіз. Әйтпесе, әйнек тазалағыштар зақымдалуы мүмкін.
- › Әйнек тазалағыштың иінтіректерін көтеру кезінде капотты ашпаңыз. Әйтпесе, капот пен әйнек тазалағыштардың зақымдалуы мүмкін.

- › Әйнек тазалағыштың қызмет көрсету күйі тек қылшақтарды ауыстыруға арналған және оны басқа мақсаттарда қолдануға болмайды (мысалы, суық мезгілде қатып қалмас үшін тазалағышты қызмет көрсету күйіне көтеру).

- 3.Пластмасса қосқышы мен оның арасындағы бұрышты барынша арттыру үшін әйнек тазалағыш қылшағын суретте көрсетілген көрсеткі бағытына бұраңыз.



BEEB7BFC5555

4. Әйнек тазалағыш иінтіректерінен қылшақтарды алыңыз.

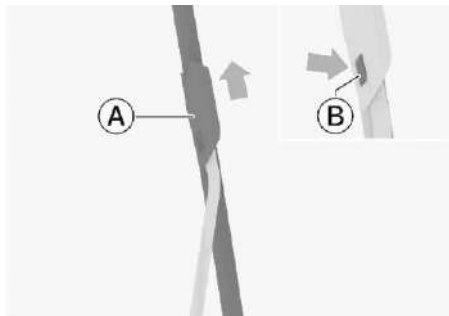

613132F9B286

- A** Әйнек тазалағыш қылшақтар

- B** Серпімді қапсырма

Қапсырманы басып, қылшақты суретте көрсеткі көрсетілген бағытта тартып алыңыз.

Жел әйнек тазалағыш қылшақтарын ауыстыру

Назар аударыңыз

Әйнек тазалағыш қылшақтар орнатылғанға дейін, әйнек тазалағыш иінтіректерін жел әйнекке түсіруге тыйым салынады, себебі бұл оның зақымдалуына әкелуі мүмкін.

5. Жаңа әйнек тазалағыш қылшақты орнатыңыз және әйнек тазалағышты жел әйнекке қайта салыңыз.

Орнатуды жеңілдету үшін 3-қадамды қараңыз және тазалағыш қылшағы мен пластикалық қосқыш арасындағы бұрышты барынша арттырыңыз.

6. Орнату аяқталғаннан кейін, оның сенімді бекітілгеніне көз жеткізу үшін әйнек тазалағышты жоғары және төмен жылжытыңыз.

7. Қуат қосқышын ON күйіне қойыңыз немесе қозғалтқышты қосыңыз. Әйнек тазалағышты басқарудың аралас қосқышын әйнек тазалағыштардың жұмыс күйіне ауыстырыңыз, сонда олар автоматты түрде бастапқы күйіне оралады.

Климат-бақылау жүйесіне қызмет көрсету

Климат-бақылау жүйесінің сүзгісі

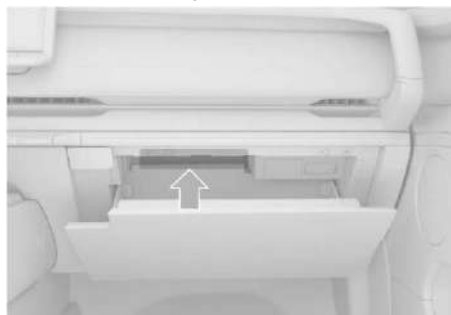

СAB4BBB162F2

Қолғап жәшігінің артқы жағында орналасқан климат-бақылау жүйесінің сүзгісі автомобиль салонына сырттан кіретін шаң, тозаң және т.б. сияқты ұсақ бөлшектерді сүзеді және бұғаттайды. Ең жақсы сүзу тиімділігін қамтамасыз ету үшін климат-бақылау жүйесінің сүзгісін үнемі тексеріп, ауыстырыңыз.

⚠ Назар аударыңыз

Сүзгіні ауыстыру үшін қолғап жәшігін және оның айналасындағы бөлшектерді бөлшектеу керек, бұл белгілі бір дағдыларды қажет етеді, сондықтан оны қызмет көрсету орталығының мамандарына тапсырған дұрыс. Кондиционер сүзгісін ауыстыру қажет болғанда, қызмет көрсету орталығына хабарласуды ұсынамыз.

Ұзақ мерзімді сақтау

Егер автомобильді ұзақ уақыт пайдаланусыз қалдыру қажет болса, қозғалтқыштың бос жылдамдығында салқындату режимінде кондиционерді 3-5 минутқа іске қосыңыз. Бұл компрессорды толығымен майлауға мүмкіндік береді, бұл ұзақ жұмыс үзілісіне байланысты жүйені қайта іске қосқан кезде оның зақымдану мүмкіндігін азайтады.

Жылжымалы табалдырықтарға қызмет көрсету

Табалдырық топсаларына түскен кір, қиыршық тас және басқа қоқыстар қалыпты емес шуды тудыруы мүмкін. Егер қалыптан тыс шу пайда болса, табалдырықты ілгері жылжытып, алдыңғы және артқы топсаларды жоғары қысымды су ағынымен жуу керек. Кептіруден кейін топсаларға майлау жағу керек.

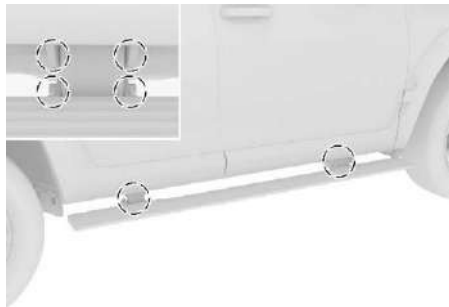

2D523F1EE46D

⚠ Назар аударыңыз

- › Майлау материалдарының орнына карбюратор тазартқыштар мен сілтілі ерітінділер сияқты химиялық агрессивті ерітінділерді қолдануға қатаң тыйым салынады.
- › Егер жоғарыда аталған әрекеттерден кейін қалыптан тыс шу сақталса, мүмкіндігінше тезірек қызмет көрсету орталығына хабарласыңыз.
- › Суық мезгілде аязға байланысты табалдырықтар ілгері жылжымауы мүмкін.

Бұл жағдайда есіктерді бұғаттаңыз, мұзды алыңыз немесе ерігенше күтіңіз, содан кейін есіктерді бұғаттан шығарып, табалдырықтардың өнімділігі қалпына келгенін тексеріңіз.

Фараларға техникалық қызмет көрсету

Фараларды басқару бағдарламасын арылту

Автомобиль зауыттан шықпас бұрын алдыңғы аралас фараларды теңшеу орындалады. Егер автомобиль жүктерді тасымалдау үшін жиі қолданылса, алдыңғы фараларды қайта теңшеу қажет болуы мүмкін. Ол үшін қызмет көрсету орталығына хабарласыңыз.

Шамдарды ауыстыру

Автомобильдің барлық сыртқы шамдары жарықдиодты болып табылады, оларды бөлек бөлшектеуге немесе ауыстыруға болмайды. Шам істен шыққан немесе нашарлаған жағдайда, тексеру және жөндеу үшін қызмет көрсету орталығына мүмкіндігінше тезірек хабарласу ұсынылады.

⚠ Ескерту

- › Сыртқы жарықтандыру аспаптары мен дабыл беру жабдығының конструкциясын өзгертуге тыйым салынады.
- › Міндетті стандарттарда көзделмеген қосымша сыртқы жарықтандыру аспаптары мен сигналдық шамдарды орнатуға тыйым салынады.

Автомобиль фараларының булануы

Жаңбырлы ауа-райында көлік жүргізу кезінде, автомобильді жуу кезінде немесе басқа да осындай жағдайларда фаралар булануы мүмкін. Бұл фараның ішіндегі және сыртындағы температура айырмашылығына байланысты. Бұл құбылыс жаңбырлы ауа-райында көлік жүргізу кезінде көлік терезелерінің булануына ұқсас және ақаулық емес. Алайда, егер фараның ішінде үлкен тамшылар пайда болса немесе су жиналса, тексеру және жөндеу үшін қызмет көрсету орталығына хабарласу керек.

⚠ Назар аударыңыз

Фараларға зақым келтірмеу үшін фаралардың сыртқы бетін тазарту үшін еріткіштерді немесе күшті жуғыш заттарды қолданбаңыз.

Шиналарға күтім жасау

Қозғалыс қауіпсіздігін қамтамасыз ету үшін шинаның моделі мен өлшемі автомобильізге сәйкес келуі керек, шинаның протекторы жақсы жағдайда болуы керек, шинаның қысымы қалыпты болуы керек.

⚠ Ескерту

- › Тозуы жоғары, зақымдануы бар, ауа қысымы жеткіліксіз немесе шамадан тыс шиналарды пайдаланбаңыз, себебі бұл апатқа әкелуі мүмкін және жарақатқа немесе тіпті өлімге әкелуі мүмкін.
- › Осы нұсқаулықта келтірілген шиналарға ауа толтыру және техникалық қызмет көрсету бойынша барлық нұсқауларды сақтау қажет.
- › Шиналарды жағу улы газдарды шығарады, сондықтан шиналарды дұрыс кәдеге жарату керек.

Ойлы-қырлы жермен жүру

Ойлы-қырлы жермен жүрер алдында шинаның қысымын қозғалыс жағдайына сәйкес төмендетуге болады. Сапар аяқталғаннан кейін шиналарды стандартты қысым деңгейіне дейін үрлеп алыңыз. Шинаның жеткіліксіз қысымы жарықтар мен жыртылулардың негізгі себебі болып табылады.

Ойлы-қырлы жермен жүргеннен кейін дөңгелектер мен шиналардың зақымдануын тексеріңіз. Ойлы-қырлы жермен жүру дөңгелектер мен шиналарға зақым келтіруі, басқаруды жоғалтуға және жарақат алуға келтіруі мүмкін.

Шиналарды тексеру

Шинаның қысымын әр тексеру кезінде зақымданудың, тесілудің жоқтығына көз жеткізу керек, шиналардың тозу дәрежесін бағалау керек және т. б.

Келесі жағдайларда шиналарды дереу ауыстыру қажет:

- › Шинаның протекторында немесе бүйірінде зақымданулар немесе төмпешіктердің болуы.
- › Протектордың шамадан тыс тозуы.

Шинаның қысымы

Шинаның дұрыс қысымы автомобильдің жақсы жұмыс істеуін қамтамасыз етеді, протекторлардың қызмет ету мерзімін ұзартады және көлік жүргізу кезінде жайлылық тудырады.

Шиналардағы қысымның жеткіліксіздігі біркелкі емес тозуға әкеледі, басқарғыштықты нашарлатады, отын шығынын арттырады (іштен жану қозғалтқышы бар автомобильдер үшін), энергия шығынын арттырады (электр қозғалтқышы бар автомобильдер үшін), сондай-ақ қызып кету нәтижесінде ауаның ағып кету ықтималдығын арттырады.

Шинаның шамадан тыс қысымынан автомобильде жүру ыңғайлылығы төмендейді, сонымен қатар жол жамылғысының кедір-бұдырлығымен жанасу кезінде және біркелкі емес тозумен байланысты шиналардың зақымдану ықтималдығы артады.

Шинаның қысымын, оның ішінде қосалқы шинаны (бар болса) үнемі тексеріп отыру ұсынылады.

Шиналардағы ауа қысымын олар салқындағаннан кейін өлшеу керек. Қысымды өлшеудің жеткілікті дәл көрсеткіштерін қозғалыс тоқтағаннан кейін 3 сағаттан кейін немесе сапар кезінде жүріп өткен қашықтық 1,5 км-ден аспаған жағдайда ғана алуға болады. Егер шиналардың қысымын ыстық күйде өлсесе (бірнеше шақырым жүргеннен кейін), оның мәні суық күйдегі мәннен 30-40 кПа жоғары болады. Бұл қалыпты жағдай; мұндай жағдайда суық күйде күтілетін мәнге жеткенге дейін қысым жасамау керек, өйткені бұл жағдайда ол нормадан төмен болады.

ℹ Пайдалы ақпарат

Шиналар жақсы жағдайда болса да, олардың қысымы айына 10-20 кПа төмендеуі мүмкін, сондықтан оларды үнемі тексеріп отыру қажет.

Шиналардың тозуы

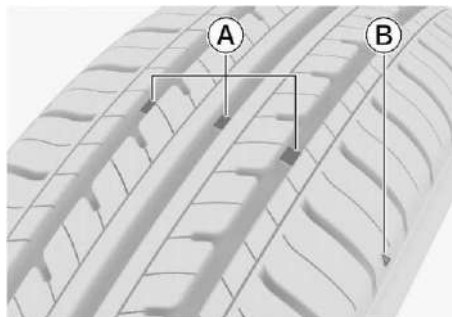

ABE909A51C10

Ⓐ Тозу индикаторлары

Ⓑ Тозу индикаторларының орналасу схемасы

i Пайдалы ақпарат

Тозу индикаторларының орналасқан жерінің суреті схемалық болып табылады және тек анықтама үшін берілген. Автомобиліңіздің нақты жиынтықталуына назар аударыңыз.

Тозған шиналарды мүмкіндігінше тезірек ауыстыру керек.

Жеткілікті терең емес протектор үлгісі немесе көрінетін тозу индикаторлары бар шиналарды пайдалану тежеу жолының ұлғаюына, рөлдік басқару тиімділігінің төмендеуіне және шиналардың жарылуына әкелуі мүмкін, бұл апатқа әкелуі мүмкін.

Егер шиналардың біркелкі емес тозуы байқалса немесе қозғалыс кезінде ұзақ діріл сезілсе, қызмет көрсету орталығына хабарласыңыз. Жаңа шиналарды орнатқан кезде дөңгелектердің тепе-теңдігін қамтамасыз ету және шиналардың қызмет ету мерзімін ұзарту үшін дөңгелектерді теңестіру қажет.

Шиналарды ауыстыру

Шиналардың қызмет ету мерзімін ұзарту және олардың біркелкі тозуын қамтамасыз ету үшін артқы және алдыңғы дөңгелек шиналарын мезгіл-мезгіл ауыстырып отыру ұсынылады.

Шиналарды ауыстыруды маман орындауы керек. Ол үшін қызмет көрсету орталығына хабарласу ұсынылады.

Дөңгелектерді теңестіру

Егер дөңгелектер теңгерімсіз болса, бұл автомобильдің жұмысының нашарлауына және шиналардың қызмет ету мерзімінің төмендеуіне әкеледі. Дөңгелектердің теңгерімсіздігі қалыпты жұмыс кезінде де болады. Сондықтан теңгерім параметрлеріне сәйкес теңгерімді үнемі жүргізу керек.

Шиналарды тегістеу

Автомобильдің жоғары температурада ұзақ уақыт тұруы кезінде шина бетіне тиген жерде аздап деформацияланады. Бұл "шиналарды тегістеу" деп аталатын қалыпты жағдай. Шиналардың тегістелуі автомобиль пен рөл дөңгелегінің қозғалу кезінде дірілдеуіне әкелуі мүмкін. Бірте-бірте қозғалыс кезінде шиналар қызады және бастапқы пішінін алады, ал тербелістер жоғалады.

Автомобильдің ұзақ мерзімді тұрағы кезінде шиналардың тегістелуін азайту үшін келесі әдістердің бірін қолдануға болады:

- Шинаның қысымын жоғарылатыңыз (шамамен 300 кПа дейін). Мұндай қысым қалыпты жүргізу үшін артық. Автомобильді пайдалану басталғанға дейін шинаның қысымын ұсынылған мәндерге дейін азайту керек.
- Автомобильді 30 күнде кемінде 1 рет жылжытыңыз (ең оңтайлы — 15 күнде 1 рет). Қозғалыс кезінде автомобильдің тірек нүктелерінде кем дегенде 90° бұрылыс жасалуы керек.

Шанақ күтімі

Көлік жуу

Автомобильді үнемі жуу оның сыртқы түрін сақтауға көмектеседі, сондықтан оны үнемі жасау ұсынылады.

Пайдалы ақпарат

Жәндіктер, құс саңғырығы, шайыр, жол және өнеркәсіптік шаң, қарамай, күйе, көктайғаққа қарсы реагент және т.б. сияқты коррозиялық заттар, егер олар ұзақ уақыт бойы шанақ бетінде қалса, лак-бояу жабынына айтарлықтай зиян келтіруі мүмкін. Жоғары температураға ұшырау (мысалы, тікелей күн сәулесі) коррозиялық әсерді күшейтуі мүмкін.

Лак-бояу жабынына зақым келтірмеу үшін, автомобильді толық жууды күтпестен, шанақтың бетінен кез-келген агрессивті заттарды дереу алып тастаңыз.

Автомобильді күн сәулесінің тікелей түсуіне жол бермей, көлеңкелі жерде жуу керек. Егер автомобиль ұзақ уақыт күн сәулесінде болса, оны жуу алдында шанақтың беті толық салқындағанша көлеңкеге қою керек.

Жуу тәртібі

1. Шанақтың бетінде жапырақтар мен құс саңғырығының жоқ екеніне көз жеткізіңіз. Шанақ бетінің тазалығы мен тегістігін қамтамасыз ету үшін мұндай ластаушы заттарды дереу алып тастап, бетін таза сумен дереу жуу керек.
 2. Қалған шаңды кетіру үшін автомобильді таза сумен жақсылап шайыңыз.
1. Автомобильді жұмсақ қылшақпен, губкамен немесе жұмсақ шүберекпен сумен жуыңыз.
 2. Жуу мен шаюды аяқтағаннан кейін, шанақты арнайы күдері шүберекпен немесе жұмсақ түкті сүлгімен құрғатыңыз. Автомобильді табиғи түрде кептіруге қалдыруға болмайды, себебі

бұл шанақтың күнгірттенуіне және дақтардың пайда болуына әкелуі мүмкін.

Назар аударыңыз

- > Автомобильді жуу үшін қышқыл, жоғары сілтілі немесе күшті химиялық тазартқыштарды қолданбаңыз. Белсенді тазартқыштардың ұзақ уақыт әсер етуі шанақтың бояуы мен сәндік беттеріне қатты коррозия тудыруы мүмкін, бұл автомобильдің сыртқы түріне теріс әсер етеді.
- > Жуғаннан кейін, сондай-ақ су басқан жол учаскелерін еңсергеннен кейін тежегіш педальды аздап басу арқылы тежегіш жүйесінің жарамдылығын тексеру керек.
- > Суық мезгілде тығыздағыштарды немесе кілт саңылауларын мұздатпау үшін кілт саңылауларын, есік саңылауларын және сол сияқтыларды жууға болмайды.
- > Автомобильді жуу кезінде ішін жуу үшін отын бағының құю қылтасының люгін және зарядтау портының қақпағын ашуға тыйым салынады.
- > Автомобильді жуар алдында терезелерді жауып, жоғары қысымды су ағынын тығыздағыштарға бағыттамаңыз. Әйтпесе, тығыздағыштар жоғары қысымды су ағынының әсерінен деформациялануы мүмкін және су кабинаның ішіне кіруі мүмкін.

Жылтырату

Жылтырату автомобильдің сыртқы түрін жақсы күйде ұстауға көмектеседі. Жақсы нәтижеге қол жеткізу үшін автомобильді жылтыратпас бұрын жақсылап жуу керек.

Қазіргі уақытта жылтыратудың көптеген түрлері бар. Таңдауға мұқият қарау керек, өйткені жылтыратудың дұрыс емес түрін қолданған кезде шанақтың тиісті қорғанысы қамтамасыз етілмейді, сонымен қатар лак-бояу жабынының түсі өзгеруі мүмкін.

Шанақ күтімі

Әдетте, автомобиль балауызын қолдану ерекшеліктері, автомобильдің жасы, лак-бояу жабынының түсі және автомобильдің жұмыс жағдайлары сияқты факторларды ескеру қажет. Қосымша ақпарат алу үшін қызмет көрсету орталығына немесе тиісті мамандарға хабарласыңыз.

Лак-бояу жабынын қалпына келтіру

Шанақты кетіктер мен сызаттардың бар-жоғына үнемі тексеріп отыру керек. Егер осы типтегі ақаулар анықталса, ақаулар болған жерлерде металдың коррозиясының пайда болуын болдырмау үшін лак-бояу жабынын дереу қалпына келтіру керек.

Лак-бояу жабынын тек кішкене кетіктер мен сызаттар болғанда қалпына келтіруге болады. Үлкен аумақтың зақымдануын жөндеу үшін қызмет көрсету орталығына хабарласыңыз.

Күңгірт лак-бояу жабынына күтім жасау

Егер автомобиліңізде күңгірт лак-бояу жабыны болса, оған күтім жасау және пайдалану келесідей болуы керек:

- › Автомобильді жуу үшін қатты қылшақтары бар автоматты жуғыштарды пайдаланбаңыз, себебі олар лак-бояу жабынын зақымдауы мүмкін. Автомобильді жұмсақ губкамен, агрессивті емес жуғыш затпен және көп сумен қолмен жуыңыз.
- › Шанақты тазалау кезінде шамадан тыс күш қолданбаңыз немесе лак-бояу жабының ысқыламаңыз. Шанақты тазалау кезінде ұқыпты және сақ болыңыз, өйткені шанаққа қысым жасау лак-бояу жабынының өзгеруіне және біркелкі емес жарқылдың пайда болуына әкелуі мүмкін.
- › Автомобильді тым жиі жуу лак-бояу жабынының зақымдалуына және жарқылдың пайда болуына әкелуі мүмкін.

- › Автомобильді күн сәулесі тікелей түспейтін көлеңкелі жерде жуу керек.
- › Лак-бояу жабынын өңдеу үшін тазартқыштарды, абразивті материалдарды немесе басқа жылтыратқыштарды (мысалы, жылтырататын балауыз) пайдаланбаңыз, себебі бұл лак-бояу жабынын зақымдауы мүмкін.
- › Лак-бояу жабынында балауыз іздері пайда болса, оларды силикон тазартқышпен дереу алып тастаңыз. Операция мұқият және көп күш жұмсамай жасалуы керек.
- › Лак-бояу жабынына шайыр немесе майлы заттарды түсіруден аулақ болыңыз, себебі олар дақ қалдыруы мүмкін.
- › Май дақтары пайда болса, оларды шайыр тазалағышпен алып тастаңыз.
- › Шанақта құс саңғырығы немесе жәндіктер ізі пайда болса, автомобильдің бетін дереу сумен немесе жоғары қысымды аппаратпен тазалаңыз. Саңғырық немесе жәндік іздері шанаққа берік жабысса, тазаламас бұрын жәндіктерге қарсы өнімді шашыратыңыз.

Сұйықтықтың ағып кетуін тексеру

Қозғалыс қауіпсіздігін қамтамасыз ету үшін әр сапар алдында автомобильдің астында отын, май немесе басқа сұйықтықтардың ағып кету белгілерін тексеру ұсынылады. Егер ағып кету анықталса, диагностика және жөндеу жұмыстарын жүргізу үшін дереу ресми қызмет көрсету орталығына хабарласыңыз.

Салонға күтім жасау

⚠ Ескерту

Тазалау құралдарында зиянды компоненттер болуы мүмкін және денсаулыққа қауіп төндіруі мүмкін. Салонды тазалау кезінде автомобильдің есіктерін немесе терезелерін ашу ұсынылады. Тек автомобильдерге арналған тазартқыштарды қолданыңыз және қаптамадағы нұсқауларға назар аударыңыз.

ℹ Пайдалы ақпарат

- Автомобильдің салонын тазалау кезінде электр жүйесінің бұзылуын болдырмау үшін су немесе басқа сұйықтықтарды тікелей аспаптар панелінің саңылауларына және еденде немесе жақын жерде орналасқан электр құрылғыларына тигізбеңіз.
- Автомобильдің еденін сумен жууға болмайды, бұл шанақтың коррозиясына әкелуі мүмкін.

Еден жабыны

Еденді жабынын үнемі шаңсорғышпен тазалаңыз. Шаңның жиналуы еденнің тез тозуына әкелуі мүмкін.

Жуғыш затпен үнемі тазалау еден жабынының бастапқы тазалығын сақтауға көмектеседі. Кілем жабынын тазарту үшін көбіктенетін тазартқыштарды қолдану керек. Мүмкіндігінше еденді суламаңыз. Көбіктенетін заттарды сумен сұйылтпаңыз.

Тоқыма материалдары

Салонның тоқыма элементтерін шаңсорғышпен шаң мен кірден үнемі тазалап отыру керек.

Оларды бейтарап сабын ерітіндісіне малынған жұмсақ шүберекпен де тазартуға болады. Дақтардың пайда болуын болдырмау үшін тазартылған элементті құрғақ шүберекпен сүртіп, ауада кептіру керек.

Берік кірді кетіру үшін тоқыма бұйымдарына арналған жуғыш заттарды қолданыңыз. Оларды қолдану бойынша нұсқауларды орындаңыз.

Былғары беттер

Шаңсорғышпен шаң мен кірден, әсіресе

тігістер мен қатпарлардағы шаң мен кірден үнемі тазалап отырыңыз.

Былғары элементті дымқыл жұмсақ шүберекпен тазалауға болады, содан кейін құрғақ жұмсақ затпен жылтыратуға болады. Мұқият тазалау үшін былғарыдан жасалған бұйымдарға арналған арнайы тазартқышты қолдануға болады.

Тазартқышты қолданғаннан кейін былғары элементті дереу құрғақ, жұмсақ шүберекпен сүрту керек. Тазалағыш затқа малынған шүберектерді салон элементтерімен байланыста қалдырмаңыз. Кейбір жуғыш заттар материалдардың түсінің өзгеруіне немесе тоқыма элементтерінің талшықтарының бұзылуына әкелуі мүмкін.

Былғарыны тазарту үшін құрамында алкоголь, сондай-ақ бензин, қышқыл немесе сілтілі ерітінділер сияқты органикалық заттар бар сұйықтықтарды қолдануға тыйым салынады.

Тазалау кезінде қылшақтарды, қатты губкаларды және беті қатты басқа құралдарды қолдануға тыйым салынады.

Былғары беттерге силикон немесе гель төсемдерін қолданбаңыз, себебі олар былғарының қатаюына және жарылуына әкеледі.

Жасанды күдері

Күдері материалының бетіндегі шаңды жұмсақ қылшақпен, құрғақ шүберекпен немесе шаңсорғышпен үнемі тазалап отырыңыз.

Күдері материалының бетінде дақтар пайда болған жағдайда келесі өңдеу ережелерін сақтау қажет:

- Дақты кетірмес бұрын, алдымен дақтағы қақты алып тастаңыз. Егер бетінде қою тағамдардың дақтары болса (мысалы, йогурт, тосап және т.б.), оларды қырғышпен немесе қатты табақпен қырыңыз. Сұйық дақтар үшін ақ сіңіргіш қағазды немесе губканы қолданыңыз.
- Сүрту үшін таза, сығылған ақ шүберекті немесе губканы пайдаланыңыз.
- Тазалау кезінде жасанды күдері бетін шамадан тыс ылғалдандырмаңыз. Қажет болса, бетті шүберекпен немесе губкамен бірнеше рет сүртіңіз.

- › Жеке дақтарды дереу тазарту керек. Дақтың одан әрі таралуын болдырмау үшін оны дақтың шетінен ортасына қарай сүртіңіз.
- › Сүрту кезінде бетіне қысым жасамаңыз, әйтпесе дақ материалға терең еніп кетуі мүмкін.
- › Тазалау құралдарын пайдаланған кезде оларды жасанды күдері материалының бетіне тікелей қолдануға болмайды.
- › Еріткіш негізіндегі сілтілі немесе алкогольді тазартқыштарды қолданбаңыз.
- › Жасанды күдері материалы толығымен құрғағаннан кейін, оны қалпына келтіру үшін бетті жұмсақ қылшақпен аздап тазалауға болады.

Резеңке элементтер

Қоршаған ортаның әсерінен резеңке бөлшектер ластануы және күңгірттенуі мүмкін. Оларды, әсіресе үйкеліске бейім бөлшектерді резеңкеге күтім жасау үшін арнайы құралмен үнемі өңдеу керек.

Зақымдануды және шудың пайда болуын болдырмау үшін резеңке тығыздағыштарды құрамында силикон бар құралдармен өңдеуге болмайды. Тек су мен арнайы жуғыш заттарды қолданыңыз.

Пластик элементтер

i Пайдалы ақпарат

Құрамында алкоголь немесе еріткіштер бар сұйықтықтарды (мысалы, нитро еріткіштер, салқындатқыш тазартқыш құралдар, отын, парфюмерия және косметика) пайдалану пластикалық бөлшектердің бетіне зақым келтіруі мүмкін. Оларды сумен аздап суланған жұмсақ микроталшықты шүберекпен тазалау керек.

Пластикалық элементтерге, басқалармен қатар, мыналар жатады: жасанды былғарыдан жасалған беттер, төбенің қаптамасы, плафондар, дефлекторлар, салонның боялған бөлшектері.

Терезелер

Терезе әйнектерінің ішкі және сыртқы беттерін терезе тазалағышпен тазалаңыз, содан кейін жұмсақ шүберекпен немесе қағаз сүлгімен әйнектер мен пластикалық беттерді құрғатыңыз.

▲ Назар аударыңыз

Егер артқы терезе жылыту жіптерімен жабдықталған болса, ысқылау кезінде шамадан тыс күш олардың жылжуына немесе зақымдалуына әкелуі мүмкін. Сондықтан әйнекті жылыту жіптерінің бойымен ұқыпты қозғалыстармен сүрту керек.

Қауіпсіздік белдіктері

- › Ластанған қауіпсіздік белдігін жылы, бейтарап сабын ерітіндісімен тазалауға болады. Құрамында хлор бар өнімдерді, бояғыштарды және еріткіштерді қолдануға болмайды, себебі бұл қауіпсіздік белдігінің сенімділігіне әсер етуі мүмкін.
- › Сапар алдында қауіпсіздік белдіктерін ауада келтіру керек.
- › Қауіпсіздік белдігінің бағыттаушы сақинасында шаңның жиналуы оның тартылуын баяулатуы мүмкін. Бұл жағдайда бағыттаушы сақинаның ішкі бетін жылы, бейтарап сабынды сумен тазалау керек.

Коррозияның алдын алу шаралары

Коррозияның пайда болу жылдамдығына әсер ететін факторлар

- › Шанақтың төменгі бөлігінде кір, шаң немесе мұздың жиналуы коррозияны тездетеді.
- › Қиыршық тастың немесе ұсақ соқтығысудың әсерінен лак-бояу жабыны мен басқа қорғаныс жабындарының тұтастығын бұзу коррозияны тездетеді.
- › Ылғалдылығы жоғары аймақтарда, сондай-ақ ауа температурасы қату температурасынан төмен түспейтін аймақтарда коррозия тезірек жүреді.
- › Өнеркәсіптік шығарындылар, теңіз жағалау аудандарының тұзды ауасы және жол реагенттеріндегі тұздардың шамадан тыс қолданылуы да лак-бояу жабынының бұзылуын шанақ коррозиясы процесін жылдамдатады.
- › Температураның жоғарылауы нашар желдетілетін бөлшектердің коррозиясын тездетеді.

Автомобильді коррозиядан қорғау

- › Автомобильді жақсы желдетілетін және құрғақ жерге қойыңыз.
- › Автомобильді таза ұстаңыз, оны үнемі таза суық сумен және бейтарап жуғыш заттармен жуыңыз.
- › Лак-бояу жабынын зақымдану мәніне үнемі тексеріп отырыңыз және оларды мүмкіндігінше тезірек жойыңыз.
- › Шанақтың төменгі бөлігін құм, кір немесе мұздың жиналуына тексеріп, қажет болған жағдайда оларды сумен кетіріңіз.
- › Кілемшелердің астында құрғақ және таза екеніне көз жеткізу үшін автомобильдің ішін үнемі тексеріп отырыңыз.
- › Химиялық заттарды, жуғыш заттарды, тыңайтқыштарды, тұзды және т.б. тасымалдау кезінде аса сақ болыңыз, бұл үшін қолайлы контейнерлерді пайдаланыңыз. Егер төгілулер немесе ағып кетулер табылса, оларды дереу тазалап, құрғақтықты қамтамасыз етіңіз.

- › Су жиналмас үшін есіктердегі дренаждық тесіктердің өткізгіштігін сақтаңыз.
- › Егер шанақ бетіне құс саңғырығы, шайыр, жәндіктер, асфальт, цемент, өндірістік шаң, көмір қарамайы, бензин, бензол немесе басқа ұқсас заттар түссе, оларды барынша жылдам тазалау керек.
- › Егер сіз көктайғаққа қарсы реагентті пайдаланатын жолдармен, тұзды-сортаң топырақпен, жағалаумен және тұзы жоғары басқа жерлермен жиі саяхаттауға тура келсе, автомобильдің төменгі жағындағы тұз шөгінділерін тұщы сумен уақтылы жуып, қосымша күтім шараларын, мысалы, жүріс бөлігі үшін қорғаныс орнату керек.
- › Егер сіз қиыршық тасты жолдармен жиі жүрсеңіз, дөңгелек доғаларына шашыратқыштарды орнатуды ұсынамыз.

Автомобильді ұзақ уақыт сақтау

Тұрақ орнын тұрақ кезінде автомобильдің жағдайы нашарламайтындай және қозғалтқышты кейіннен іске қосудың қарапайымдылығы қамтамасыз етілетіндей етіп таңдау керек. Мүмкін болса, автомобильді үй-жайда тұрақта қалдырыңыз.

Автомобильді ұзақ уақытқа (бір айдан астам) қою қажет болса, дайындық шараларын өткізіңіз:

- › Отын құйыңыз.
- › Шанақты мұқият жуыңыз және құрғатыңыз.
- › Салонды таза және құрғақ болу үшін тазалаңыз.
- › Тұрақ тежегішінің бұғаттан шығарыңыз және дөңгелектерді бекітіңіз.
- › Терезелерді бір жағынан сәл ашыңыз (үй-жай ішінде тұрақ кезінде).
- › Аккумулятордың теріс клеммасын ажыратыңыз.
- › Тазалағыш қылшақтардың астына олар жел әйнекке тиіп кетпейтіндей сүлгілерді немесе шүберек төсемдерін қойыңыз.
- › Барлық есік тығыздағыштарын жабысып қалмас үшін силикон майымен өңдеңіз.
- › Автомобильді мақта матамен немесе басқа ауа өткізетін материалмен жабыңыз. Пластикалық үлдір сияқты ауа өткізбейтін материалдар ылғалды сақтайды және автомобиль шанағының лак-бояу жабынын зақымдауы мүмкін.
- › Автомобиль жанғыш және жарылғыш материалдардан алыс желдетілетін жерде сақталуы керек.
- › Аккумулятордың қызмет ету мерзімін ұзарту үшін, егер автомобильдің тұрақ уақыты 7 күннен асса, батареяны 40% - дан 60% - ға дейін зарядтау ұсынылады.

3 айдан астам уақыт бойы пайдаланусыз сақталған кезде, аккумулятор батареясы 3 ай сайын толық зарядталуы керек, содан кейін қозғалыс кезінде 40-60% зарядсыздануы керек. Бұл аккумулятор батареясының қызмет ету мерзімін ұзартады.

- › 3 айдан аз сақтау кезінде қоршаған ортаның температурасы -20°C -тан 45°C -қа дейін, 6 айдан аз сақтау кезінде қоршаған ортаның температурасы 0°C -тан 45°C -қа дейін, 6 айдан астам сақтау кезінде қоршаған ортаның температурасы диапазонда болуы керек 0°C -тан 35°C -қа дейін болуы тиіс
- › Төмен заряд деңгейімен ұзақ уақыт сақтау аккумулятордың шамадан тыс таусылуына әкелуі мүмкін, бұл оның жұмысының нашарлауына және тіпті бұзылуына әкеледі.

i Пайдалы ақпарат

Ай сайын тартқыш аккумулятор батареясының зарядын тексеріңіз. Егер аспаптар құрамдастырымында тартқыш аккумулятор батареясының разряд индикаторы жанып тұрса, дереу зарядтау қажет.

Автомобильге техникалық қызмет көрсету

Техникалық қызмет көрсету қажеттілігі:

- › Техникалық қызмет көрсету автомобильдің ағымдағы күйін диагностикалауға мүмкіндік береді.

Пайдалану барысында автомобильдің барлық бөлшектері сөзсіз тозуға ұшырайды. Автомобильді жүргізу қауіпсіздігіне кепілдік беру үшін жоспарлы техникалық тексерулерден уақтылы өту, тиісті түрде қызмет көрсету және жөндеу жұмыстарын жүргізу қажет. Бұл автомобильіңізге өнімділігін мүмкіндігінше ұзақ сақтауға мүмкіндік береді.

- › Техникалық қызмет көрсету сізге автомобильді сенімділік пен тыныштықпен басқаруға мүмкіндік береді.

Техникалық қызмет көрсету кезінде компоненттердің жай-күйін бағалауға және қажетті профилактикалық жөндеуді жүзеге асыруға және сол арқылы мүмкін болатын күрделі мәселелердің алдын алуға болады.

Бұл сізге автомобильді автосервиске келесі жоспарланған келуге дейін сенімді пайдалануға мүмкіндік береді.

- › Техникалық қызмет көрсету автомобильді пайдалану шығындарын азайтуға мүмкіндік береді.

- › Техникалық қызмет көрсету автомобильдің қызмет өту мерзімін ұзартуға мүмкіндік береді.

Тежегіш қалыптар, шиналар, сондай-ақ автомобильдің кейбір басқа компоненттері жұмыс кезінде тозуға ұшырайды және пайдалану қасиеттерін жоғалтады.

Тозу шегіне жеткен бөлшектер мен компоненттерді одан әрі пайдалану ақаулардың пайда болуына және тіпті апатқа әкелуі мүмкін. Сондықтан жоспарлы техникалық қызмет көрсетуден уақтылы өту қажет.

Техникалық қызмет көрсету автомобильді жөндеуге қатысты мәселелерді азайтуға мүмкіндік береді.

Автомобильге техникалық қызмет көрсету түрлері

Күнделікті тексеру және күтім

Автомобильді күнделікті пайдалану кезінде оның иесі автомобильді тексеру және күту жұмыстарын жүргізуі керек. Автомобильді қарау мен күтудің көлемі мен жиілігін оның иесі автомобильдің жүгірісі, жұмыс уақыты, сондай-ақ оның қозғалыс кезіндегі жағдайын бағалау негізінде анықтайды. Автомобильді ұзақ қашықтыққа барар алдында, сондай-ақ автомобильді жуу немесе отын құю кезінде тексеру және күту ұсынылады.

Дайындық кезіндегі қауіпсіздік шаралары мен автомобильді техникалық байқаудан өткізу орнына қойылатын талаптар:

- › Жаяу жүргіншілердің немесе автомобильдің қозғалысына кедергі келтіретін жерлерде тексеру жүргізуге тыйым салынады.
- › Көлбеу жерде тексеруден өтпеңіз, себебі автомобиль орнынан қозғалуы мүмкін, бұл жарақат алу қаупін тудырады.
- › Кездейсоқ жарақат алмау үшін, дөңгелектердің айналуын толығымен тоқтатып, автомобильді тұрақ тежегішіне қойғаннан кейін ғана тексеруді бастаңыз.

Автомобильдің мотор бөлігін тексеру кезіндегі қауіпсіздік шаралары:

- › Қозғалтқыш жұмыс істеп тұрған кезде тексеруді жүргізбеңіз — бұл өте қауіпті.
- › Оталдыру қосулы кезде тексеруге тыйым салынады - бұл жарақатқа әкелуі мүмкін.
- › Күйіп қалмас үшін қозғалтқыш өшірілгеннен кейін бірден газ шығаратын құбыр мен радиаторға қол тигізбеңіз.
- › Жануды болдырмау үшін мотор бөліміне бөгде заттарды, әсіресе қағазды, матаны және басқа да тез тұтанатын материалдарды қоюға тыйым салынады.
- › Ақаулардың пайда болуын болдырмау үшін құбыршектер мен сымдарды ажыратуға тыйым салынады.

Автомобильге техникалық қызмет көрсету

Тексеру объектілері және тексеру тәртібі

1. Капотты ашыңыз (қозғалтқыш бөлімі)
 - › тежегіш сұйықтығының деңгейі
 - › қозғалтқыштағы май деңгейі
 - › салқындатқыш сұйықтығының деңгейі
 - › жуу сұйықтығының деңгейі
2. Автомобильдің сыртын тексеру
 - › шинаның қысымы
 - › жарықтар, шиналардың зақымдануы
 - › шина протекторының тереңдігі, шамадан тыс тозу
 - › ластану, жарықтандыру құрылғыларының зақымдануы
3. Жүргізуші орнында
 - › тұрақ тежегішінің жұмысы
 - › қозғалтқыштың жұмысы
 - › тежегіш педалінің жұмысы
 - › жуу сұйықтығын беру
 - › әйнек тазалағыштардың жұмысы
 - › жарықтандыру жүйесі мен бұрылыс сигналдарының жұмысы
4. Қозғалыс кезінде
 - › тежегіш жүйесінің жұмысы
 - › қозғалтқыштың төмен жылдамдықта және үдеу кезінде жұмыс істеуі
 - › алдыңғы күні табылған ақауларды тексеру

Автомобильге жоспарлы техникалық қызмет көрсету

Автомобиль иесі автомобильге жоспарлы техникалық қызмет көрсетуді осы сервистік кітапшада төменде келтірілген "Жоспарлы техникалық қызмет көрсету кестесінде" көрсетілген мерзімдерге және көлемге қатаң сәйкес жүргізуі керек.

Күтпеген залалдың туындауын болдырмау үшін, сондай-ақ жоспарлы техникалық қызмет көрсетуден өту үшін автомобильге келіпдік қызмет көрсетуді сақтау мақсатында тек TANK компаниясының сервистік орталықтарына хабарласыңыз.

Жоспарлы техникалық қызмет көрсетуден кейін TANK компаниясының сервистік орталығының қызметкерлері техникалық қызмет көрсету талонына тиісті белгі қойып, оны TANK компаниясының сервистік орталығының мөрімен куәландыруы тиіс.

Жоспарлы техникалық қызмет көрсету кестесі

Уақыты	Ай	12	24	36	48	60	72	84	96	108	120	132	144	156	168	180	192	204	
Жүгіріс	КМ*1000	10	25	40	55	70	85	100	115	130	145	160	175	190	205	220	235	250	
Мотор майы*		R	R	R	R	R	R	R	R	R	R	R	R	R	R	R	R	R	R
Ағызғыш тығын төсемі*		R	R	R	R	R	R	R	R	R	R	R	R	R	R	R	R	R	R
Май сүзгісі*		R	R	R	R	R	R	R	R	R	R	R	R	R	R	R	R	R	R
Дроссель қапсырмасы			C			C			C			C			C			C	
Оталдыру білтесі		Әр 50,000 км немесе 36 ай сайын ауыстыру																	
Жетек генераторы мен су сорғысының белдігі		Әр 100,000 км сайын ауыстыру																	
АКПП майы		Әр 60,000 км / 36 ай сайын ауыстыру																	
Үлестіруші қораптың майы*		Әр 50,000 км сайын ауыстыру																	
Алдыңғы және артқы редуктор майы*		50,000 км немесе 3 жылдан кейін майды бірінші рет ауыстыру, содан кейін әр 50,000 км немесе 3 жыл сайын ауыстыру																	
Негізгі бекіткіштің қатаюын бақылау		I	I	I	I	I	I	I	I	I	I	I	I	I	I	I	I	I	I
Тежегіш диск		I	I	I	I	I	I	I	I	I	I	I	I	I	I	I	I	I	I
Шинаның қысымы мен тозуын тексеру		I	I	I	I	I	I	I	I	I	I	I	I	I	I	I	I	I	I
Дөңгелектерді ауыстыру		R	R	R	R	R	R	R	R	R	R	R	R	R	R	R	R	R	R
Дөңгелектерді орнату бұрыштарын тексеру		I		I		I		I		I		I		I		I		I	
Шарлы қосылыстары мен тозаңдықтарды тексеру		I		I		I		I		I		I		I		I		I	
Ауа сүзгісін тексеру/ауыстыру*		C	R	R	R	R	R	R	R	R	R	R	R	R	R	R	R	R	R
Салон сүзгісін тексеру/ауыстыру*		C	R	R	R	R	R	R	R	R	R	R	R	R	R	R	R	R	R
Адсорберді тексеру/ауыстыру*		C		R		C		R		C		R		C		R			
Қозғалтқыштың салқындатқыш сұйықтығын бақылау / ауыстыру		Салқындатқыш сұйықтықты әр 40,000 км немесе 2 жыл сайын ауыстыру																	
Интеркулер мен инвертордың салқындатқыш сұйықтығы		Әр 80,000 км немесе 4 жыл сайын ауыстыру																	
Тежегіш сұйықтығын бақылау / ауыстыру		Әр 40,000 км немесе 2 жыл сайын ауыстыру																	

Жоспарлы техникалық қызмет көрсету кестесі

Уақыты	Ай	12	24	36	48	60	72	84	96	108	120	132	144	156	168	180	192	204	
Жүгіріс	КМ*1000	10	25	40	55	70	85	100	115	130	145	160	175	190	205	220	235	250	
Шатырдағы люктің дренаждық түтігін тексеру																			
Аккумулятордың күйін тексеру																			
Ағып кетуді бақылау (май / су / электр / ауа)																			
Радиатордың сыртқы күйін тексеру																			
Жарықтандыру																			
Тұтқалардың күйін тексеру																			
Шанақтың күйін тексеру						Әр 24 ай сайын тексеру													

Ескерту:

"I" - Тексеру (қажет болған жағдайда түзету, реттеу, тазалау немесе ауыстыру)

"R" - Ауыстыру

"C" - Тазалау

"L" - Майлау

"**"- Қатал жағдайларда техникалық қызмет көрсету аралығын қысқарту

Жоспарлы техникалық қызмет көрсету кестесі

Техникалық сұйықтықтарды тексеру тармақтары

1. Май деңгейін тексеру:

Мотор майының деңгейін үнемі тексеріп отырыңыз және оны ережеге сәйкес ауыстырыңыз. Тексеруді елемей қозғалтқыштың айналмалы бөліктерінің нашар майлануына, ақауларға және майдың жетіспеушілігінен немесе оның ескіруінен қозғалтқыштың зақымдалуына әкелуі мүмкін.

2. Тежегіш сұйықтығының деңгейін тексеру:

Бактегі сұйықтық деңгейін үнемі тексеріп отырыңыз. Ол жоғарғы және төменгі белгілердің арасында болуы керек. Егер тежегіш сұйықтығының деңгейі төменгі белгіден төмен болса, оны төменгі және жоғарғы белгілер арасындағы позицияға дейін көтеру үшін қосу керек, сонымен қатар тежегіш жүйесінің ағып кетуін тексеру керек.

3. Салқындатқыш сұйықтықтың деңгейін тексеру:

Бактегі сұйықтық деңгейін үнемі тексеріп отырыңыз. Ол жоғарғы және төменгі белгілердің арасында болуы керек. Егер салқындатқыш сұйықтықтың деңгейі төменгі белгіден төмен болса, оны төменгі және жоғарғы белгілер арасындағы позицияға дейін көтеру үшін толтыру керек, сонымен қатар салқындату жүйесінің ағып кетуін тексеру керек.

Ауыр жұмыс жағдайлары

Автомобильді ауыр пайдалану жағдайында пайдалану кезінде қызмет көрсету аралықтарын 7500 км-ге дейін қысқарту керек.

Сондай-ақ әр 1000-2000 км сайын барлық техникалық сұйықтықтарды тексеру ұсынылады.

Ауыр жұмыс жағдайларына мыналар жатады:

1. Жоғары жүктеме сапарлары.
2. Тіркемені сүйреу.
3. Шаңды жолдар мен кедір-бұдырлы жерлерде автомобильді пайдалану (оның ішінде шахта/құрылыс алаңдары мен қара жолдар).
4. Қозғалтқыштың ұзақ жұмыс істеуі немесе ұзақ қашықтыққа төмен жылдамдықпен жүру.
5. Теңіз деңгейінен 2000 м биіктікте жиі пайдалану.
6. 8 км-ден аз қашықтыққа жиі сапарлар.
7. 2 сағаттан астам жоғары жылдамдықпен үздіксіз қозғалыс (автомобильдің максималды жылдамдығының 70% - дан астамы).
8. Кедір-бұдыр немесе су басқан жолдармен, адырлы немесе таулы жерлермен жүру.

"Жолдағы көмек" бағдарламасы

Тәуліктің кез келген уақытында көлік иесі TANK ақпараттық орталығының (қоңырау шалу тегін) телефонына қоңырау шала алады және компания мамандары қысқа мерзімде көмек көрсетеді. Бағдарламаның толық шарттары мен мазмұнын компанияның веб сайтынан біле аласыз tank.com.kz

Жоспарлы техникалық қызмет көрсетуден өту туралы куәлік

Бірінші техникалық қызмет көрсету бұрын не болатынына байланысты 10 000 км жүгіріске немесе 12 айға жеткенде. Әрі қарай, бұрын не болатынына байланысты, әрбір 15 000 км жүгіруден кейін немесе әрбір 12 ай пайдаланудан кейін техникалық байқаудан және қызмет көрсетуден өту үшін TANK компаниясының сервистік орталығына уақтылы бару керек.

<p align="center">Жоспарлы техникалық қызмет көрсету туралы белгі</p> <p>Ағымдағы техникалық қызмет көрсету күні: Ағымдағы техникалық қызмет көрсету кезіндегі жүгіріс: Келесі техникалық қызмет көрсету сәтіне жүгіру: Қызмет көрсету орталығының өкілі: Қызмет көрсету орталығының мөрі:</p>	<p align="center">Жоспарлы техникалық қызмет көрсету туралы белгі</p> <p>Ағымдағы техникалық қызмет көрсету күні: Ағымдағы техникалық қызмет көрсету кезіндегі жүгіріс: Келесі техникалық қызмет көрсету сәтіне жүгіру: Қызмет көрсету орталығының өкілі: Қызмет көрсету орталығының мөрі:</p>
<p align="center">Жоспарлы техникалық қызмет көрсету туралы белгі</p> <p>Ағымдағы техникалық қызмет көрсету күні: Ағымдағы техникалық қызмет көрсету кезіндегі жүгіріс: Келесі техникалық қызмет көрсету сәтіне жүгіру: Қызмет көрсету орталығының өкілі: Қызмет көрсету орталығының мөрі:</p>	<p align="center">Жоспарлы техникалық қызмет көрсету туралы белгі</p> <p>Ағымдағы техникалық қызмет көрсету күні: Ағымдағы техникалық қызмет көрсету кезіндегі жүгіріс: Келесі техникалық қызмет көрсету сәтіне жүгіру: Қызмет көрсету орталығының өкілі: Қызмет көрсету орталығының мөрі:</p>
<p align="center">Жоспарлы техникалық қызмет көрсету туралы белгі</p> <p>Ағымдағы техникалық қызмет көрсету күні: Ағымдағы техникалық қызмет көрсету кезіндегі жүгіріс: Келесі техникалық қызмет көрсету сәтіне жүгіру: Қызмет көрсету орталығының өкілі: Қызмет көрсету орталығының мөрі:</p>	<p align="center">Жоспарлы техникалық қызмет көрсету туралы белгі</p> <p>Ағымдағы техникалық қызмет көрсету күні: Ағымдағы техникалық қызмет көрсету кезіндегі жүгіріс: Келесі техникалық қызмет көрсету сәтіне жүгіру: Қызмет көрсету орталығының өкілі: Қызмет көрсету орталығының мөрі:</p>
<p align="center">Жоспарлы техникалық қызмет көрсету туралы белгі</p> <p>Ағымдағы техникалық қызмет көрсету күні: Ағымдағы техникалық қызмет көрсету кезіндегі жүгіріс: Келесі техникалық қызмет көрсету сәтіне жүгіру: Қызмет көрсету орталығының өкілі: Қызмет көрсету орталығының мөрі:</p>	<p align="center">Жоспарлы техникалық қызмет көрсету туралы белгі</p> <p>Ағымдағы техникалық қызмет көрсету күні: Ағымдағы техникалық қызмет көрсету кезіндегі жүгіріс: Келесі техникалық қызмет көрсету сәтіне жүгіру: Қызмет көрсету орталығының өкілі: Қызмет көрсету орталығының мөрі:</p>

Жоспарлы техникалық қызмет көрсетуден өту туралы куәлік

Бірінші техникалық қызмет көрсету бұрын не болатынына байланысты 10 000 км жүгіріске немесе 12 айға жеткенде. Әрі қарай, бұрын не болатынына байланысты, әрбір 15 000 км жүгіруден кейін немесе әрбір 12 ай пайдаланудан кейін техникалық байқаудан және қызмет көрсетуден өту үшін TANK компаниясының сервистік орталығына уақтылы бару керек.

<p align="center">Жоспарлы техникалық қызмет көрсету туралы белгі</p> <p>Ағымдағы техникалық қызмет көрсету күні: Ағымдағы техникалық қызмет көрсету кезіндегі жүгіріс: Келесі техникалық қызмет көрсету сәтіне жүгіру: Қызмет көрсету орталығының өкілі: Қызмет көрсету орталығының мөрі:</p>	<p align="center">Жоспарлы техникалық қызмет көрсету туралы белгі</p> <p>Ағымдағы техникалық қызмет көрсету күні: Ағымдағы техникалық қызмет көрсету кезіндегі жүгіріс: Келесі техникалық қызмет көрсету сәтіне жүгіру: Қызмет көрсету орталығының өкілі: Қызмет көрсету орталығының мөрі:</p>
<p align="center">Жоспарлы техникалық қызмет көрсету туралы белгі</p> <p>Ағымдағы техникалық қызмет көрсету күні: Ағымдағы техникалық қызмет көрсету кезіндегі жүгіріс: Келесі техникалық қызмет көрсету сәтіне жүгіру: Қызмет көрсету орталығының өкілі: Қызмет көрсету орталығының мөрі:</p>	<p align="center">Жоспарлы техникалық қызмет көрсету туралы белгі</p> <p>Ағымдағы техникалық қызмет көрсету күні: Ағымдағы техникалық қызмет көрсету кезіндегі жүгіріс: Келесі техникалық қызмет көрсету сәтіне жүгіру: Қызмет көрсету орталығының өкілі: Қызмет көрсету орталығының мөрі:</p>
<p align="center">Жоспарлы техникалық қызмет көрсету туралы белгі</p> <p>Ағымдағы техникалық қызмет көрсету күні: Ағымдағы техникалық қызмет көрсету кезіндегі жүгіріс: Келесі техникалық қызмет көрсету сәтіне жүгіру: Қызмет көрсету орталығының өкілі: Қызмет көрсету орталығының мөрі:</p>	<p align="center">Жоспарлы техникалық қызмет көрсету туралы белгі</p> <p>Ағымдағы техникалық қызмет көрсету күні: Ағымдағы техникалық қызмет көрсету кезіндегі жүгіріс: Келесі техникалық қызмет көрсету сәтіне жүгіру: Қызмет көрсету орталығының өкілі: Қызмет көрсету орталығының мөрі:</p>
<p align="center">Жоспарлы техникалық қызмет көрсету туралы белгі</p> <p>Ағымдағы техникалық қызмет көрсету күні: Ағымдағы техникалық қызмет көрсету кезіндегі жүгіріс: Келесі техникалық қызмет көрсету сәтіне жүгіру: Қызмет көрсету орталығының өкілі: Қызмет көрсету орталығының мөрі:</p>	<p align="center">Жоспарлы техникалық қызмет көрсету туралы белгі</p> <p>Ағымдағы техникалық қызмет көрсету күні: Ағымдағы техникалық қызмет көрсету кезіндегі жүгіріс: Келесі техникалық қызмет көрсету сәтіне жүгіру: Қызмет көрсету орталығының өкілі: Қызмет көрсету орталығының мөрі:</p>

Жоспарлы техникалық қызмет көрсетуден өту туралы куәлік

Бірінші техникалық қызмет көрсету бұрын не болатынына байланысты 10 000 км жүгіріске немесе 12 айға жеткенде. Әрі қарай, бұрын не болатынына байланысты, әрбір 15 000 км жүгіруден кейін немесе әрбір 12 ай пайдаланудан кейін техникалық байқаудан және қызмет көрсетуден өту үшін TANK компаниясының сервистік орталығына уақтылы бару керек.

<p align="center">Жоспарлы техникалық қызмет көрсету туралы белгі</p> <p>Ағымдағы техникалық қызмет көрсету күні: Ағымдағы техникалық қызмет көрсету кезіндегі жүгіріс: Келесі техникалық қызмет көрсету сәтіне жүгіру: Қызмет көрсету орталығының өкілі: Қызмет көрсету орталығының мөрі:</p>	<p align="center">Жоспарлы техникалық қызмет көрсету туралы белгі</p> <p>Ағымдағы техникалық қызмет көрсету күні: Ағымдағы техникалық қызмет көрсету кезіндегі жүгіріс: Келесі техникалық қызмет көрсету сәтіне жүгіру: Қызмет көрсету орталығының өкілі: Қызмет көрсету орталығының мөрі:</p>
<p align="center">Жоспарлы техникалық қызмет көрсету туралы белгі</p> <p>Ағымдағы техникалық қызмет көрсету күні: Ағымдағы техникалық қызмет көрсету кезіндегі жүгіріс: Келесі техникалық қызмет көрсету сәтіне жүгіру: Қызмет көрсету орталығының өкілі: Қызмет көрсету орталығының мөрі:</p>	<p align="center">Жоспарлы техникалық қызмет көрсету туралы белгі</p> <p>Ағымдағы техникалық қызмет көрсету күні: Ағымдағы техникалық қызмет көрсету кезіндегі жүгіріс: Келесі техникалық қызмет көрсету сәтіне жүгіру: Қызмет көрсету орталығының өкілі: Қызмет көрсету орталығының мөрі:</p>
<p align="center">Жоспарлы техникалық қызмет көрсету туралы белгі</p> <p>Ағымдағы техникалық қызмет көрсету күні: Ағымдағы техникалық қызмет көрсету кезіндегі жүгіріс: Келесі техникалық қызмет көрсету сәтіне жүгіру: Қызмет көрсету орталығының өкілі: Қызмет көрсету орталығының мөрі:</p>	<p align="center">Жоспарлы техникалық қызмет көрсету туралы белгі</p> <p>Ағымдағы техникалық қызмет көрсету күні: Ағымдағы техникалық қызмет көрсету кезіндегі жүгіріс: Келесі техникалық қызмет көрсету сәтіне жүгіру: Қызмет көрсету орталығының өкілі: Қызмет көрсету орталығының мөрі:</p>
<p align="center">Жоспарлы техникалық қызмет көрсету туралы белгі</p> <p>Ағымдағы техникалық қызмет көрсету күні: Ағымдағы техникалық қызмет көрсету кезіндегі жүгіріс: Келесі техникалық қызмет көрсету сәтіне жүгіру: Қызмет көрсету орталығының өкілі: Қызмет көрсету орталығының мөрі:</p>	<p align="center">Жоспарлы техникалық қызмет көрсету туралы белгі</p> <p>Ағымдағы техникалық қызмет көрсету күні: Ағымдағы техникалық қызмет көрсету кезіндегі жүгіріс: Келесі техникалық қызмет көрсету сәтіне жүгіру: Қызмет көрсету орталығының өкілі: Қызмет көрсету орталығының мөрі:</p>

Жоспарлы техникалық қызмет көрсетуден өту туралы куәлік

Бірінші техникалық қызмет көрсету бұрын не болатынына байланысты 10 000 км жүгіріске немесе 12 айға жеткенде. Әрі қарай, бұрын не болатынына байланысты, әрбір 15 000 км жүгіруден кейін немесе әрбір 12 ай пайдаланудан кейін техникалық байқаудан және қызмет көрсетуден өту үшін TANK компаниясының сервистік орталығына уақтылы бару керек.

<p align="center">Жоспарлы техникалық қызмет көрсету туралы белгі</p> <p>Ағымдағы техникалық қызмет көрсету күні: Ағымдағы техникалық қызмет көрсету кезіндегі жүгіріс: Келесі техникалық қызмет көрсету сәтіне жүгіру: Қызмет көрсету орталығының өкілі: Қызмет көрсету орталығының мөрі:</p>	<p align="center">Жоспарлы техникалық қызмет көрсету туралы белгі</p> <p>Ағымдағы техникалық қызмет көрсету күні: Ағымдағы техникалық қызмет көрсету кезіндегі жүгіріс: Келесі техникалық қызмет көрсету сәтіне жүгіру: Қызмет көрсету орталығының өкілі: Қызмет көрсету орталығының мөрі:</p>
<p align="center">Жоспарлы техникалық қызмет көрсету туралы белгі</p> <p>Ағымдағы техникалық қызмет көрсету күні: Ағымдағы техникалық қызмет көрсету кезіндегі жүгіріс: Келесі техникалық қызмет көрсету сәтіне жүгіру: Қызмет көрсету орталығының өкілі: Қызмет көрсету орталығының мөрі:</p>	<p align="center">Жоспарлы техникалық қызмет көрсету туралы белгі</p> <p>Ағымдағы техникалық қызмет көрсету күні: Ағымдағы техникалық қызмет көрсету кезіндегі жүгіріс: Келесі техникалық қызмет көрсету сәтіне жүгіру: Қызмет көрсету орталығының өкілі: Қызмет көрсету орталығының мөрі:</p>
<p align="center">Жоспарлы техникалық қызмет көрсету туралы белгі</p> <p>Ағымдағы техникалық қызмет көрсету күні: Ағымдағы техникалық қызмет көрсету кезіндегі жүгіріс: Келесі техникалық қызмет көрсету сәтіне жүгіру: Қызмет көрсету орталығының өкілі: Қызмет көрсету орталығының мөрі:</p>	<p align="center">Жоспарлы техникалық қызмет көрсету туралы белгі</p> <p>Ағымдағы техникалық қызмет көрсету күні: Ағымдағы техникалық қызмет көрсету кезіндегі жүгіріс: Келесі техникалық қызмет көрсету сәтіне жүгіру: Қызмет көрсету орталығының өкілі: Қызмет көрсету орталығының мөрі:</p>
<p align="center">Жоспарлы техникалық қызмет көрсету туралы белгі</p> <p>Ағымдағы техникалық қызмет көрсету күні: Ағымдағы техникалық қызмет көрсету кезіндегі жүгіріс: Келесі техникалық қызмет көрсету сәтіне жүгіру: Қызмет көрсету орталығының өкілі: Қызмет көрсету орталығының мөрі:</p>	<p align="center">Жоспарлы техникалық қызмет көрсету туралы белгі</p> <p>Ағымдағы техникалық қызмет көрсету күні: Ағымдағы техникалық қызмет көрсету кезіндегі жүгіріс: Келесі техникалық қызмет көрсету сәтіне жүгіру: Қызмет көрсету орталығының өкілі: Қызмет көрсету орталығының мөрі:</p>

12

Кепілді қызмет көрсету

Кепілдік міндеттемелері туралы мәліметтер	314
Шанақты тексеру	317
Кепілдік туралы не білуіңіз керек	320
Автомобиль иесінің міндеттері	323
Одометрді ауыстыру карточкасы	324
Автомобиль туралы ақпараты бар тіркеу карточкасы.....	327
Иесінің ауысымын тіркеу карточкасы.....	331
Ерекше белгілер	333
Сату алдындағы дайындық.....	334

Кепілдік міндеттемелері туралы мәліметтер

Жалпы ережелер

Әр жаңа автомобиль оны иесіне бермес бұрын TANK компаниясы анықтаған рәсімге сәйкес сатылымға дейінгі дайындық пен тексеруден өтеді. Сауда ұйымы Сізге сервистік кітапшада міндетті белгісі бар сату алдындағы дайындық бойынша жұмыстар кешенін жүргізгеннен кейін автомобильді сатуға міндетті.

Автомобильдің беріктігі толығымен сервистік кітапшада қарастырылған уақтылы қызмет көрсетуге байланысты болады.

Кепілдік міндеттемелері туралы мәліметтер

TANK компаниясы ұсынатын кепілдік міндеттемелер уәкілетті Дилерден және "TANK KAZAKHSTAN" сатып алынған әрбір автомобильге қолданылады. Кепілдік мерзімі жаңа автомобильді бірінші сатып алушыға берген күннен бастап есептеле бастайды. Төменде көрсетілген мерзімнің әрбір бөлімі немесе жүгірісі ішінде TANK компаниясының кез келген уәкілетті Дилері, егер автомобиль дұрыс пайдаланылған жағдайда, олардың ақаулығының себебі зауыттық ақаулар болса (автомобиль өндірісінде сапасыз материалдарды пайдалану немесе өндіріс технологиясының бұзылуы), осы бөлімде келісілген автомобильдің ақаулы бөліктерін жөндеуге немесе ауыстыруға міндетті. Жөндеу немесе ауыстыру әдісін Дилер анықтайды. Кепілдік бойынша ауыстырылған бөлшектер мен тораптар өндіруші зауыттың меншігіне айналады.

Кепілдік мерзім түрінде белгіленген кезде кепілдік кезеңі жаңа автомобильді бірінші сатып алушыға берген күннен бастап есептеледі. Жаңа автомобильді бірінші сатып алушыға беру күні осы сервистік кітапшада келтірілген автомобильдің тіркеу карточкасында көрсетіледі. Жүгіріс түріндегі кепілдікті белгілеу кезінде жүгіріс сапа бойынша өтініш берілген күні одометрдің көрсеткіштері бойынша анықталады. Одометр істен шыққан жағдайда, наразылық берілген күнге жүгірісті анықтау мүмкін болмаған жағдайда, жүгіру айына 4000 км есебінен кәсіпкерлік қызметті жүзеге асыруға байланысты емес жеке, отбасылық, үй және өзге де қажеттіліктер үшін сатып алынған автомобильдер үшін, ал айына 10 000 км есебінен кәсіпкерлік қызметті жүзеге асыру үшін сатып алынған автомобильдер үшін айқындалады.

Одометр істен шыққан кезде, автомобиль иесі одометрді ауыстыру үшін TANK компаниясының қызмет көрсету орталығына хабарласуы керек. TANK компаниясының уәкілетті Дилері осы сервистік кітапшада келтірілген "Одометрді ауыстыру карточкасына" белгі қойып, өз мөріні қоюы тиіс.

Ресми дилер немесе импорттаушы берілген кепілдіктің қолданысына түсетін автомобиль диагностикасын жүргізу кезінде анықталған кемшіліктерді мойындаған жағдайда, анықталған кемшілікті жою мерзімі жеке тұлғалар үшін 45 (қырық бес) күннен аспауы және заңды тұлғалар үшін 60 (алпыс) күннен аспауы тиіс.

Автокөліктің нормативтік қызмет ету мерзімі-7 жыл.

⚠ Назар аударыңыз

Ақаулы автомобильді пайдалануға қатаң тыйым салынады!

Жаңа автомобильге кепілдік

Кепілдік, егер анықталған ақаулық зауыттық ақаулардан туындаса (автомобиль өндірісінде сапасыз материалдарды пайдалану немесе өндіріс технологиясының бұзылуы), ресми Дилерден және "TANK KAZAKHSTAN" сатып алынған әрбір автомобильдің бөліктері мен компоненттеріне қолданылады.

Кепілдік міндеттемелері туралы мәліметтер

Кепілдік мерзімі - 7 жыл немесе 200 000 км жүгіріс, қайсысы ертерек келетініне байланысты (тез тозатын бөлшектерге берілетін кепілдіктен басқа). Автомобильді пайдалану нәтижесінде анықталған немесе туындаған кепілдікке жататын барлық ақауларды TANK компаниясының ресми Дилері шешеді.

Жылдам тозатын бөлшектерге кепілдік

Уақыт / жүгіріс (қайсысы бұрын болатынына байланысты)	Ерекшелік
1 ай / 1000 км	Әйнек тазалағыш қылшақтары
2 ай / 3000 км	Шамдар (мынаны қоспағанда: жарықдиодты шамдары бар құрылғылар, ксенон шамдары), әйнектер
6 ай / 5000 км	Қашықтан басқару құрылғысына арналған қуат элементтері, май сүзгісі, отын сүзгісі, ілінісу бөлшектері, білтелер, тежегіш қалыптары, тежегіш дискілері, кәдімгі реле (басқару блогын қоспағанда)
12 ай / 20000 км	Аккумуляторлық батареялар (тиісті пайдалану және штаттан тыс жабдық болмаған кезде)
24 ай / 50000 км	Автомобильдің барлық хром бөлшектері, сондай-ақ жылтыр металдандырылған жабыны бар бөлшектер (әртүрлі әдістермен салынған)
Кепілдік қолданылмайды	Шиналар, ауаны хош иістендіру жүйесінің картридждері, сақтандырғыштар, сүзгілер (ауа сүзгісі, кондиционер сүзгісі), аспа элементтері мен газ шығару жүйесінің коррозиясы

Кепілдік міндеттемелері туралы мәліметтер

Қосалқы бөлшектерге кепілдік

Түпнұсқа қосалқы бөлшектерге кепілдік мерзімі

Автомобильдерге орнатылған немесе ресми Дилерлер орнатпастан сатып алушыларға сатылған барлық жаңа түпнұсқа қосалқы бөлшектер олар орнатылған күннен бастап немесе сатылған күннен бастап есептелетін 12 айға (тез тозатын бөлшектерден басқа) кепілдікпен қамтамасыз етіледі, жүгіріс шектелмейді (қосалқы бөлшектерді дұрыс пайдаланбау немесе дұрыс орнатпау салдарынан туындаған ақаулардан басқа). Бұл ретте, егер түпнұсқа қосалқы бөлшек автомобильге кепілдік шеңберінде ауыстырылған болса, онда ауыстырылған қосалқы бөлік үшін кепілдік мерзімі автомобильге кепілдік мерзімімен бір мезгілде аяқталады. Егер түпнұсқа қосалқы бөлшекке кепілдік шеңберінде бөлшекті ауыстыру жүргізілген жағдайда, оның кепілдік мерзімі түпнұсқа қосалқы бөлшекке белгіленген кепілдік мерзімі өткеннен кейін аяқталады.

Шанаққа және лак-бояу жабынына арналған коррозияға қарсы кепілдік

Лак-бояу жабынына кепілдік

Лак-бояу жабынына кепілдігі, егер бетінің зақымдануы зауыттық ақаулардан (сапасыз материалдарды пайдалану немесе өндіріс технологиясының бұзылуы) туындаған болса, автомобиль шанағының барлық боялған бөліктеріне (түбі мен газ шығару жүйесін қоспағанда) қолданылады. Лак-бояу жабынының кепілдік мерзімі 7 жыл немесе иесінің пайдалану жөніндегі нұсқаулықта көрсетілген автомобильге күтім жасау жөніндегі ұсынымдарды сақтаған жағдайда 200 000 км жүгірісті құрайды.

Өтпелі коррозиядан кепілдік

Өтпелі коррозияға қарсы кепілдік, егер өтпелі коррозияның себебі сапасыз материалдарды пайдалану немесе өндіріс технологиясының бұзылуы болса, барлық шанақ металл панельдерге қолданылады. Өтпелі коррозияға қарсы кепілдік кезеңі жүгіріске қарамастан 7 жылды құрайды.

Ресми дилерлердің сервистік орталықтарына барған кезде шанақты жыл сайын тексеру өтпелі коррозиядан кепілдік міндеттемелерін сақтаудың міндетті шарты болып табылады. Бұл ретте дилер сервистік кітапшада тиісті белгілер жасауы тиіс. Автомобильді тексеру барысында дилерлік желінің мамандары шанақтың күйін және тиісті жұмыстарды орындау қажеттілігін анықтайды. Олар автомобиль иесіне коррозияның болашақ ошағына айналуы мүмкін сыртқы әсерден туындаған анықталған ақаулар (сызаттар, жарықтар және бояудың кетіктері) туралы хабарлайды және сервистік кітапшасына тиісті белгілер енгізеді.

Өтпелі коррозиядан кепілдік құқығын сақтау үшін автомобиль иесі тексеруден кейін 3 апта ішінде түпнұсқа бөлшектер мен материалдарды пайдалана отырып, TANK белгілеген технологияға сәйкес өз есебінен жөндеу жүргізу үшін ресми Дилердің шанақ жөндеу мамандарына жүгінуге тиіс.

Егер осы нұсқаулар орындалмаса, автомобиль иесі өтпелі коррозиядан кепілдік алу құқығынан айырылады.

i Пайдалы ақпарат

"Өтпелі коррозия" термині шанақта материалдың немесе өндірістің бастапқы ақауына байланысты қорғаныш жабынының астында пайда болған шанақ металының коррозиясы нәтижесінде пайда болған шанақта өтпелі тесіктің болуын білдіреді. "Шанақ" анықтамасына дөңгелек дискілері мен жылтыратылған сәндік бөлшектер, бамперлер, молдингтер және ілмектер сияқты бөліктер кірмейді.

Шанақты тексеру

Графикалық кескін барлық модельдерге қолданылады

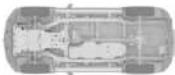

Тексеру нәтижесінің белгілері, тиісті таңба пайдаланылады

- құм ағыны, тас үлгіңдісі
- жалырылу, денестік
- + сызат
- шанақтың бүлінуі
- ⚡ ЛБЖ бүлінуі
- ▶ автомобильдің түбі бүлінген

Шанақты жыл сайын қарап-тексеру

Автомобильдің жалпы жағдайы

- өте жақсы
- жақсы
- қанағаттанарлық
- нашар

Алдында анықталған бүлінуі жойылды

- иә
- жоқ

Түсініктеме

Күні

Одометр көрсеткіштері, км

қызмет көрсету орталығының мөрі және қолы

Графикалық кескін барлық модельдерге қолданылады



Тексеру нәтижесінің белгілері, тиісті таңба пайдаланылады

- құм ағыны, тас үлгіңдісі
- жалырылу, денестік
- + сызат
- шанақтың бүлінуі
- ⚡ ЛБЖ бүлінуі
- ▶ автомобильдің түбі бүлінген

Шанақты жыл сайын қарап-тексеру

Автомобильдің жалпы жағдайы

- өте жақсы
- жақсы
- қанағаттанарлық
- нашар

Алдында анықталған бүлінуі жойылды

- иә
- жоқ

Түсініктеме

Күні

Одометр көрсеткіштері, км

қызмет көрсету орталығының мөрі және қолы

Шанақты тексеру

Графикалық кескін барлық модельдерге қолданылады



Тексеру нәтижесінің белгілері, тиісті таңба пайдаланылады

● құм ағыны, тас үгілдісі	■ шанақтың бүлінуі
○ жапырылу, денестік	⚡ ЛБЖ бүлінуі
+ сызат	▶ автомобильдің түсі бүлінген

Шанақты жыл сайын қарап-тексеру
Автомобильдің жалпы жағдайы

<input type="checkbox"/> өте жақсы	<input type="checkbox"/> жақсы
<input type="checkbox"/> қанағаттанарлық	<input type="checkbox"/> нашар

Алдында анықталған бүлінуі жойылды

<input type="checkbox"/> иә	<input type="checkbox"/> жоқ
-----------------------------	------------------------------

Түсініктеме

Күні

Одометр көрсеткіштері, км

қызмет көрсету орталығының мөрі және қолы

Графикалық кескін барлық модельдерге қолданылады

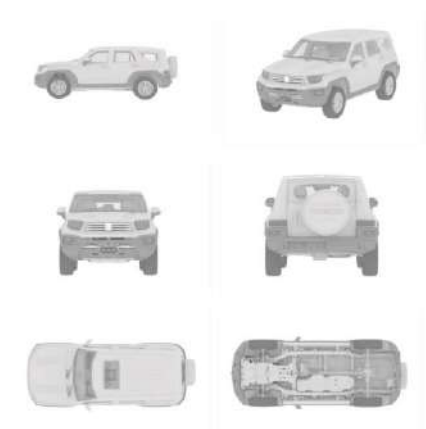

Тексеру нәтижесінің белгілері, тиісті таңба пайдаланылады

● құм ағыны, тас үгілдісі	■ шанақтың бүлінуі
○ жапырылу, денестік	⚡ ЛБЖ бүлінуі
+ сызат	▶ автомобильдің түсі бүлінген

Шанақты жыл сайын қарап-тексеру
Автомобильдің жалпы жағдайы

<input type="checkbox"/> өте жақсы	<input type="checkbox"/> жақсы
<input type="checkbox"/> қанағаттанарлық	<input type="checkbox"/> нашар

Алдында анықталған бүлінуі жойылды

<input type="checkbox"/> иә	<input type="checkbox"/> жоқ
-----------------------------	------------------------------

Түсініктеме

Күні

Одометр көрсеткіштері, км

қызмет көрсету орталығының мөрі және қолы

Кепілдік туралы не білуіңіз керек

Шиналар

Бастапқыда жаңа автомобильге орнатылған шиналарға кепілдік шина өндірушілермен беріледі.

Мерзімді техникалық қызмет көрсету

Ресми Дилердегі мерзімді техникалық қызмет көрсету кепілдік берудің міндетті талабы болып табылады және TANK компаниясы анықтаған және осы сервистік кітапшада көрсетілген талаптарға сәйкес орындалуы тиіс.

Түпнұсқа қосалқы бөлшектер

Түпнұсқа қосалқы бөлшектер - бұл TANK компаниясы тікелей немесе мақұлдаған сапаны тексеруден өткен қосалқы бөлшектер. Тек түпнұсқа қосалқы бөлшектерді қолдану қауіпсіздік мақсатында қатаң міндетті болып табылады және автомобильдің жалпы пайдалану шығындарын азайтуға көмектеседі. Кепілдік тек түпнұсқа қосалқы бөлшектерге қолданылады.

Құрылымын өзгерту

TANK компаниясы қауіпсіздікті қамтамасыз ету үшін автомобильдерді қайтарып алу науқанын жүргізу, шығарылған автомобильдердің құрылымы мен сипаттамаларына өзгерістер енгізу немесе сатылған автомобильдерге өзгерістер енгізу құқығын өзіне қалдырады.

Кепілдік төменде келтірілген кемшіліктерге қолданылмайды:

1. Автомобильді жарыс, ралли, уақыты сынау сияқты мақсатсыз пайдалану, сондай-ақ автомобильдің толық рұқсат етілген массасынан асып кету, тиісті жабдықтарсыз тіркемені пайдалану және рұқсат етілген массадан асатын тіркемені сүйреу;
2. жол-көлік оқиғалары;
3. автомобильдің бақылау жүйелерінің

Дилердің уәкілетті қызмет көрсету станциясына бару қажеттілігі туралы нұсқауларына қарамастан, клиенттің уәкілетті Дилерге жөндеу үшін автомобильді уақтылы бермеуі немесе бермеуі;

4. TANK компаниясының алдын ала келісімін алмай-ақ, автомобильді қайта жабдықтау, автомобильдің жиынтықталуына өзгерістер енгізу;
5. пайдалану материалдары (мысалы, тежегіш немесе салқындатқыш сұйықтық, май немесе майлау) жетіспеген кезде автомобиль қозғалысының нәтижесінде, ағып кетудің немесе шығынның жоғарылауының уақтылы анықталмауына байланысты немесе TANK компаниясы ұсынбаған пайдалану материалдары мен отынды қолдану нәтижесінде зақымдану;
6. "Сервистік кітапшада" және "Пайдалану жөніндегі нұсқаулықта" сипатталғандай тиісті техникалық қызмет көрсетудің болмауы;
7. біліктілігі жоқ жөндеу немесе техникалық қызмет көрсету, дұрыс күтім жасамау және сақтау;
8. автомобильның қуатын немесе түрін өзгерту;
9. оське жүктеменің рұқсат етілген мөндерінің, сүйретілетін жүктің максималды массасының артуы;
10. жарамсыз отынды, құю сұйықтықтары мен майларды пайдалану;
11. арнайы құралдарды пайдаланбай бөлшектеу кезінде алынған сыртқы әсерлер (мысалы, былғары рөл сырылған). механикалық рөлдік блокиратордан түскен былғарыдағы ойықтар, соққыдан немесе механикалық әсерден ағаш элементтеріндегі зақымдану іздері;
12. мынаның нәтижесінде пайда болған ақаулар, жөнделімсіздіктер немесе коррозия:
 - › қышқылдардың немесе сілтілердің әсері;

Кепілдік туралы не білуіңіз керек

- » өнеркәсіптік немесе химиялық шығарындылардың, ауаның қышқыл-ды немесе сілтілі ластануының, өсімдік шырынының, құстар мен жануарлардың қалдықтарының, ағаш шайырының, тұздардың (оның ішінде жол тұзының), мұзға қарсы реагент-тердің, бұршақтың, жаңбырдың, желдің және өзге де табиғи құбылыстардың, қиыршық тастардың, тастардың, металл бөлшектердің немесе басқа да объектілердің есері;
- 13. сервистік кітапшаның нұсқауларына сәйкес техникалық қызмет көрсетудің белгіленген регламентін сақтамау;
- 14. автомобильдерді такси, жеткізу қызметі, оқу және т. б. ретінде пайдалану.;
- 15. түпнұсқа емес аксессуарлар мен қосалқы бөлшектерді пайдаланудан туындаған зақым (түпнұсқалық емес қосалқы бөлшектерге (аксессуарларға) және осындай қосалқы бөлшектерді (аксессуарларды) пайдалану нәтижесінде алынған зақымдарға кепілдік қолданылмайды);
- 16. сату алдындағы дайындыққа кіретін операциялар;
- 17. "Пайдалану жөніндегі нұсқаулықта" және "Иесінің міндеттері" бөлімінде келтірілген автомобильге күтім жасау ережелерін бұзу;
- 18. форс-мажор жағдайлары (найзағай, өрт, табиғи апаттар, жар сілкінісі, соғыс қимылдары, тәртіпсіздіктер, терактілер және т. б.);
- 19. автомобильдің немесе оның элементтерінің өнімділігі мен жұмысына әсер етпейтін әлсіз сыртқы дыбыстар, шу, діріл. Тығыздама және тығыздау аймақтарында майлы дақтардың пайда болуы;
- 20. сыртқы және ішкі әрлеу бөлшектерінің, лак-бояу жабынының табиғи тозуы;
- 21. кез келген жанама залал, мысалы: автомобильді пайдалану мүмкін еместігі, қолайсыздықтар және қаржылық шығындар;
- 22. олар туралы иесіне жазбаша түрде алдын ала хабарланған ақаулары бар автомобильдер;
- 23. климаттық және физикалық жағдайлар-

дың нәтижесінде пайда болған жарықтандыру құрылғыларындағы ылғалдың конденсациясына кепілдік берілмейді;

- 24. қолданыстағы заңнамаға сәйкес оларды пайдалану жағдайына қойылатын талаптарға сәйкес келмейтін жолдар мен көшелер бойынша пайдалану кезінде автомобильдің бөлшектеріне соққы жүктемелерімен ұштасқан, тегіс емес жол жамылғысы бойынша автомобильді басқару нәтижесінде пайда болған бөгде дыбыстар, аспа, рөлдік басқару, трансмиссия бөлшектерінің және басқа да бөлшектердің ақаулары мен зақымданулары;

Төмендегілерге де назар аударыңыз:

- 1. Автомобильдерді пайдалану кезеңінде оларға техникалық қызмет көрсету, сондай-ақ төменде көрсетілген операцияларды орындау, ақауларды жою, автомобильге тиісінше күтім жасамау, авариялар, тозу, сыртқы және өзге де факторлардың әсерінен туындайтын төменде көрсетілген бөлшектерді жөндеу және ауыстыру кепілдік міндеттемелерге кірмейді және автомобиль иелері үшін ақылы түрде жүргізіледі:
 - » отын жүйесін тазарту;
 - » ілінісу механизмін реттеу;
 - » дөңгелектерді орнату бұрыштарын реттеу;
 - » қозғалтқыштың компьютерлік диагностикасы;
 - » шиналарды ауыстыру жұмыстарын жүргізу;
 - » дөңгелектерді теңестіру;
 - » фаралардың жарық бағытын реттеу; және мыналар кепілдік міндеттемелеріне кірмейді және автомобиль иелері үшін ақылы түрде жасалады: ауыстыру, қалыпты пайдалану кезінде пайдаланылатын не тозуға және бұзылуға ұшырайтын шығыс материалдарын, өзге де элементтерді ауыстыру, жөндеу немесе қалпына келтіру, оның ішінде:
 - » сүзгілер;
 - » оталдыру және қыздыру бітелелері;
 - » бүрку бүріккіштері;
 - » балқыма сақтандырғыштар;

Кепілдік туралы не білуіңіз керек

- › жетек белдіктері;
 - › шамдар және олардың қызметін атқаратын элементтер;
 - › электр қозғалтқыштардың, генераторлардың, стартердің қылшақ тораптары;
 - › тежегіш қалыптар;
 - › май;
 - › салқындатқыш сұйықтық;
 - › ілінісу гидрожетегі мен тежегіш сұйықтығы;
 - › консистентті майлаулар;
 - › электролит;
 - › хладагент;
 - › әйнек және фаралар жуғышына арналған сұйықтық;
 - › отын;
 - › әйнек;
 - › салон қаптауы және ішкі әрлеу;
 - › гальвандық жабыны бар бөлшектер;
 - › амортизаторлар;
 - › серіппелер;
 - › отырғыштар;
 - › дөңгелек дискілер, шиналар;
 - › әйнек тазалағыш қылшақтар;
 - › тежегіш қосылыстары немесе қалыптар, дискілер;
 - › ілінісу дискілері;
 - › резеңке бөлшектер: құбыршектер, белдіктер, тығыздағыштар, келтеқұбырлар, тұрақтандырғыш төлкелері, сайлент-блоклар, манжеттер, шаңдатқыштар және т.б.
2. Өндірушінің кепілдігі көлік құралдарының келесі санаттарына қолданылмайды:
- Арнайы мақсаттағы автомобильдер; такси ретінде, жарыстарда, сынақтарда немесе жүргізуді үйрету үшін пайдаланылатын немесе жалға алу үшін пайдаланылатын көлік құралы;

Өндірушінің рұқсатынсыз қайта жабдықталған және түрлендірілген және Көлік құралының түрін мақұлдау (КҚТМ) сертификатына сәйкес келмейтін көлік құралы;

- Заңды тұлғаға тиесілі және жалпыға ортақ пайдаланылатын жолдардан тыс пайдаланылатын көлік құралы.
3. Реттеу, бақылау-диагностикалық жұмыстар автомобиль иесінің есебінен жүргізіледі.
 4. Автомобильдерге кепілдік қызмет көрсету оның иесі "АВТОМОБИЛЬ ИЕСІНІҢ МІНДЕТТЕРІ" бөлімінде көрсетілген міндеттерді тиісінше орындаған жағдайда жүзеге асырылады.
 5. Автомобильді жеткізу жөніндегі шығыстарды, автомобильге эвакуатордың қол жеткізуі мүмкіндігі болмаған кезде, атап айтқанда, автомобиль жолының және/немесе қатты жабынды жолдың болмауы себебінен, сондай-ақ су бөгетін (буды) еңсере отырып, теміржол көлігімен жеткізу, әуе арқылы жеткізу және өтімділігі жоғары арнайы техникамен жеткізу жөніндегі шығыстарды тікелей меншік иесі (сенімді тұлға) жеткізу жөніндегі қызметтерді орындаушыға төлейді.
 6. Ресми дилер немесе импорттаушы автомобиль диагностикасын жүргізу кезінде анықталған, берілген кепілдіктің қолданысына түсетін кемшіліктер деп мойындаған жағдайда, анықталған кемшілікті жою мерзімі жеке тұлғалар үшін 45 (қырық бес) күннен және заңды тұлғалар үшін 60 (алпыс күннен) аспауға тиіс.

Автомобиль иесінің міндеттері

Автомобиль иесі:

1. Осы сервистік кітапшада және "Пайдалану жөніндегі нұсқаулықта" баяндалған автомобильді пайдалану және қызмет көрсету бойынша ұсынымдарды сақтауға.
2. Кепілдік жөндеуді орындау үшін автомобильді Ресми дилерге беруге.
3. Осы сервистік кітапшаның "Техникалық қызмет көрсету" бөлімінде көрсетілген талаптарға сәйкес автомобильге техникалық қызмет көрсетуге. Дилерге қажет болған жағдайда автомобильге техникалық қызмет көрсету белгілерін сақтауға. Қосалқы бөлшектерге кепілдік оларды орнатуға тиісті құжаттар болған кезде ғана қолданылады.
4. "Пайдалану жөніндегі нұсқаулықта" көрсетілген барлық ұсыныстарды мұқият орындауға;
5. Автомобильді үнемі жуып, шанақты қорғаныс құралдарымен өңдеуге;
6. Шанақта жол тұзының, құмның, асфальттың, гудронның, ағаштардың шайырының және лак-бояу жабынына зақым келтіруі мүмкін басқа да заттардың қалдықтары табылған жағдайда, оларды дереу алып тастау, уақтылы және өз есебінен шанақтың лак-бояу жабынының жоғарыда аталған кез келген зақымдануын жоюға.
7. Автомобиль иесін ауыстырған кезде, сондай-ақ автомобиль және/ немесе оның иесі туралы ақпаратты өзгерткен кезде осы сервистік кітапшада келтірілген иесінің ауысымын тіркеу карточкасында көрсетілген ақпаратты тіркеу үшін дереу TANK компаниясының уәкілетті дилеріне хабарласуға міндетті.

Одометрді ауыстыру карточкасы

Одометрді ауыстыру карточкасы

Одометр ақаулы болған жағдайда оны ауыстыру үшін TANK компаниясының сервистік орталықтарына хабарласуыңызды сұраймыз.

Одометрді ауыстыру белгісі

Ауыстыру күні:

Ескі одометрдің көрсеткіштері (км):

Жаңа одометрдің көрсеткіштері (км):

Сервистік орталықтың атауы:

Сервистік орталықтың мөрі:

Одометрді ауыстыру карточкасы

Одометрді ауыстыру карточкасы

Одометр ақаулы болған жағдайда оны ауыстыру үшін TANK компаниясының сервистік орталықтарына хабарласуыңызды сұраймыз.

Одометрді ауыстыру белгісі

Ауыстыру күні:

Ескі одометрдің көрсеткіштері (км):

Жаңа одометрдің көрсеткіштері (км):

Сервистік орталықтың атауы:

Сервистік орталықтың мөрі:



Автомобиль туралы ақпараты бар тіркеу карточкасы

Бірінші данасы дилерде сақталады

Иесі туралы ақпарат
Иесінің аты-жөні / компания атауы:
Жеке куәлік нөмірі / компанияның сәйкестендіру коды:
Стационарлық телефон:
Ұялы телефон:
Электрондық пошта мекенжайы:
Пошта индексі:
Толық мекен-жайы:

Автомобиль туралы ақпарат
Модель:
Сәйкестендіру нөмірі (VIN коды):
Қозғалтқыш нөмірі / электр қозғалтқышының моделі:
Түсі:
Жиынтықталуы:
Шығарылған күні:
Автомобильді беру күні:

Дилер қолы	Иесінің қолы
Қолы/мөр:	Қолы/мөр:
Күні:	Күні:



Автомобиль туралы ақпараты бар тіркеу карточкасы

Екінші данасы Нұсқаулықта қалады

Иесі туралы ақпарат
Иесінің аты-жөні / компания атауы:
Төлқұжат нөмірі / компанияның сәйкестендіру коды:
Қалалық телефон:
Ұялы телефон:
E-mail:
Пошта индексі:
Толық мекен-жайы:

Автомобиль туралы ақпарат
Модель:
Сәйкестендіру нөмірі (VIN коды):
Қозғалтқыш нөмірі / электр қозғалтқышының моделі:
Түсі:
Жиынтықталуы:
Шығарылған күні:
Автомобильді беру күні:

Дилер қолы	Иесінің қолы
Қолы/мөр:	Қолы/мөр:
Күні:	Күні:



Иесінің ауысымын тіркеу карточкасы

Жаңа иесі туралы ақпарат

Иесінің аты-жөні / компания атауы:

Төлқұжат нөмірі / компанияның сәйкестендіру коды:

Қалалық телефон:

Ұялы телефон:

E-mail:

Пошта индексі:

Толық мекен-жайы:

Автомобиль туралы ақпарат

Модель:

Сәйкестендіру нөмірі (VIN коды):

Қозғалтқыш нөмірі:

Түсі:

Нөмірлік белгісі:

Жүріс:

Иесінің ауысуы Пошта мекенжайының өзгеруі Қосымша берілді

Иесінің қолы

Сервистік орталық өкілінің қолы:

Алдыңғы иесінің қолы:

Сервистік орталық (мөр):

Жаңа иесінің қолы:

Күні: жылы айы күні

Күні: жылы айы күні

Иесінің ауысымын тіркеу карточкасы

Жаңа иесі туралы ақпарат

Иесінің аты-жөні / компания атауы:

Төлқұжат нөмірі / компанияның
сәйкестендіру коды:

Қалалық телефон:

Ұялы телефон:

E-mail:

Пошта индексі:

Толық мекен-жайы:

Автомобиль туралы ақпарат

Модель:

Сәйкестендіру нөмірі (VIN коды):

Қозғалтқыш нөмірі:

Түсі:

Нөмірлік белгісі:

Жүріс:

Иесінің ауысуы Пошта мекенжайының өзгеруі Қосымша берілді

Иесінің қолы

Сервистік орталық өкілінің қолы:

Алдыңғы иесінің қолы:

Сервистік орталық (мөр):

Жаңа иесінің қолы:

Күні: жылы айы күні

Күні: жылы айы күні

Ерекше белгілер

Күні	Сипаттамасы

Сату алдындағы дайындық

Автомобильді табыстау алдында сату алдындағы дайындық орындалды.

TANK компаниясының
ресми дилерінің мөрі және қолы

13

Сақтау құрылғылары

Автомобильдің сәйкестендіру нөмірі.....	336
Қозғалтқыш нөмірі (E30Z).....	337
Негізгі параметрлер.....	338
Динамикалық параметрлер.....	339
Шасси параметрлері.....	340
Майлар мен сұйықтықтардың параметрлері	342
Отырғыш параметрлері.....	343

Автомобильдің сәйкестендіру нөмірі

Автомобильдің сәйкестендіру нөмірі (VIN) - автомобильдің бірегей сәйкестендіру коды, ол келесі учаскелерде жазылады:

Жел әйнектің төменгі сол жағында



47EA7F6476E

Оң жақ артқы есіктің тірегі құлпының астындағы автомобиль деректері көрсетілген тақтайшада



94FED2C871F6

Оң жақ лонжеронның алдыңғы жағында

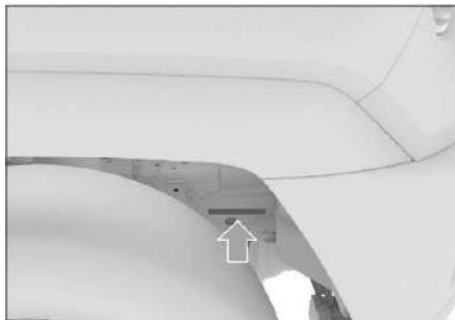

D5ECF0CC2442

i Пайдалы ақпарат

Автомобильдің сәйкестендіру нөмірі туралы ақпаратты диагностикалық тестерді автомобильдің диагностикалық қосқышына қосу арқылы электронды басқару блогынан оқуға болады.

Қозғалтқыш нөмірі (E30Z)



DB33799177FB

Қозғалтқыш нөмірі цилиндр блогында суретте көрсетілген жерде ойып жазылған.

i Пайдалы ақпарат

Ыңғайлы болу үшін қозғалтқыштың қабылдау коллекторының интеркулерінің алдыңғы жағында қозғалтқыштың моделі мен нөмірі көрсетілген жапсырма бекітілген.

Негізгі параметрлер

Автомобильдің габариттік өлшемдері, массасы отын шығыны, экологиялық сыныбы, максималды жылдамдығы және басқа да негізгі параметрлер автомобильдің ілеспе құжаттамасында көрсетіледі.

Назар аударыңыз

Арнайы белгіленген немесе жеке санамаланғандарды қоспағанда, осы нұсқаулықта көрсетілген барлық параметрлер стандартты жиынтықтағы модельдерге жатады. Арнайы жабдықтары бар автомобильдердің және басқа елдер үшін шығарылған автомобильдердің кейбір параметрлері көрсетілгендерден өзгеше болуы мүмкін. Автомобильмен бірге жеткізілетін құжаттарда көрсетілген параметрлерге назар аудару керек.

Динамикалық параметрлер

Қозғалтқыш

Параметр	Деректер
Қозғалтқыш моделі	E30Z
Қозғалтқыш түрі	Турбо үрлемі бар бензин қозғалтқышы
Номиналды қуат / айналу жылдамдығы (кВт / айн / мин)	265/6000
Максималды пайдалы қуат / айналым (кВт / айн / мин)	260/6000
Максималды айналу мезеті (Н·м / айн / мин)	570/1750~3500
Максималды айналу мезеті, Н·м (мин ⁻¹)	560/1750~3500
Максималды еңсерілетін көтерілу [%]	70

Жетек қозғалтқышы жинақта

Жетекті электр қозғалтқышының моделі	TZ290XH001
Түрі	Тұрақты магнитті синхронды электр қозғалтқышы
Номиналды қуат / айналу / айналу мезеті [кВт/айн/мин/Н·м]	50/3600/150
Шыңдық қуат / айналу / айналу мезеті [кВт/айн/мин/Н·м]	120/7000/400

Генератор

Генератор моделі	TZ290XH001
Номиналды кернеу [В]	370
Номиналды қуат/айналу жылдамдығы (кВт/айн/мин)	50/3000

Тартқыш аккумулятор

Тартқыш аккумулятор моделі	PE326114B
Түрі	Үштік литий-ионды аккумулятор
Номиналды кернеу [В]	325,6
Номиналды сыйымдылық [А·ч]	114
Жұмыс температурасы [°С]	-20 °С ~ 55 °С (зарядтау уақытында)
	-30 °С ~ 55 °С (зарядтың бітуі уақытында)

Шасси параметрлері

Шиналардың техникалық параметрлері

Параметр		Деректер
Стандартты шиналардың сипаттамасы		275/50R22 115V
Қосалқы шинаның сипаттамасы		275/50R22 115V
Шинадағы қысым		Сол жақ алдыңғы есіктің орталық тірегіндегі шинадағы стандартты қысым көрсетілген жапсырманы қараңыз.
Сырғанауға қарсы шынжырлар	Сипаттамасы	ТПУ шынжырлары, моделі T150
	Орнату орны	Артқы дөңгелектер

i Пайдалы ақпарат

Шиналардың сипаттамалары автомобиль моделіне байланысты өзгеруі мүмкін. Автомобиліңіздің нақты жиынтықталуына назар аударыңыз.

Дөңгелек параметрлері

Параметр		Деректер	
Динамикалық теңдестіру параметрлері	Біржақты [г]	≤ 8	
	Екіжақты (жиынтық) [г]	≤ 15	
Дөңгелектерді орнату бұрыштары	Артқы дөңгелектер	Артқы дөңгелектердің құлауы	-20°±45'» (солға/оңға ауытқу ≤30')
		Артқы дөңгелектердің түйісуі	4'±10' (солға/оңға ауытқу ≤10')
	Алдыңғы дөңгелектер	Кіндік темірдің бойлық көлбеуі	3,23°±0,5° (солға/оңға ауытқу ≤0,5°)
		Алдыңғы дөңгелектердің құлауы	-11'±30' (солға/оңға ауытқу ≤30')
		Алдыңғы дөңгелектердің түйісуі	5'±5' (солға/оңға ауытқу ≤5')
		Кіндік темірдің көлденең көлбеуі	12,61°±0,5° (солға/оңға ауытқу ≤0,5°)

Тежегіш құрылғының параметрлері

Параметр		Деректер
Тежегіш педалі	Еркін жүріс [мм]	3-8
Алдыңғы тежегіш қалыптар (үйкеліс материалы)	Минималды рұқсат етілген қалыңдық [мм]	2
Артқы тежегіш қалыптар (үйкеліс материалы)	Минималды рұқсат етілген қалыңдық [мм]	2
Алдыңғы тежегіш диск	Минималды рұқсат етілген қалыңдық [мм]	30
Артқы тежегіш диск	Минималды рұқсат етілген қалыңдық [мм]	21

Майлар мен сұйықтықтардың параметрлері

Е30Z қозғалтқышына арналған май түрі

Қозғалтқыштың өнімділігі мен беріктігін қамтамасыз ету үшін өндіруші-зауыт ұсынған толық синтетикалық мотор майын пайдалану керек. Егер белгілі бір аймақта түпнұсқа мотор майын сатып алу мүмкін болмаса, келесі мотор майларын қолданған жөн:

API (Американдық мұнай институты) стандартына сәйкес майды таңдағанда, құрамында күлі аз синтетикалық майды қолдану ұсынылады.

Параметр	Деректер	
Қоршаған орта температурасы	-30 °C бастап	Бұдан төмен температура
Сапа сыныбы	SP	SP
Тұтқырлық сыныбы	5W-30	0W-30

ACEA (Еуропалық автомобиль өндірушілер қауымдастығы) стандартының майлары: толық синтетикалық мотор майын қолдану ұсынылады.

- Егер аймағыңыздағы температура -30 °C-тан жоғары болса, C2 5W-30 толық синтетикалық мотор майын қолдану керек.
- Егер аймағыңызда температура бұдан төмен болса, C2 0W-30 толық синтетикалық мотор майын қолдану керек.

Сұйықтық стандарттары

Козғалтқыш моделі	Көлемі [л] (анықтамалық мән)	
	Май мен май сүзгісінің сүзгі элементін ауыстырған кезде	Тек мотор майын ауыстырған кезде
E30Z	6,5 ± 0,1	6,1 ± 0,1

Басқа майлар мен сұйықтықтар

Майлау материалдары мен техникалық сұйықтықтардың түрлері	Ерекшелігі	Көлемі [л] (анықтамалық мән)
Алдыңғы бас редуктордың майы	DUAL 9 FE 75W-90	1,8 ± 0,1
	SINOPEC GL-5 75W-90	
Артқы белдемнің бас редукторына арналған май	DUAL 9 FE 75W-90	2,7 ± 0,1
	SINOPEC GL-5 75W-90	
Тасымалдау қорабына арналған май	MERCON LV	1,5 ± 0,1 (Техникалық қызмет көрсету кезінде құюдың ұсынылатын көлемі)
Үлестіруші қорапқа арналған май	ATF 9	6,5 (Техникалық қызмет көрсету кезінде құюдың ұсынылатын көлемі)
Салқындатқыш сұйықтық (қозғалтқышты салқындату жүйесі)	Этиленгликоль 35 % (арктикалық климаты бар аймақтарды қоспағанда)	10,8 ± 0,5
Салқындатқыш сұйықтық (электр жетегі жүйесі)	Этиленгликоль 45 % (суық климаты бар аймақтар)	11,8 ± 0,5
Тежегіш сұйықтық	Синтетикалық тежегіш сұйықтық DOT4	1,15 ± 0,1
Шыны жуғыш сұйықтық	--	4,5 ± 0,2

Майлар мен сұйықтықтардың параметрлері

i Пайдалы ақпарат

Жоғарыда келтірілген сандық мәндер есептік болып табылады. Нақты мәндер өнімге, жабдыққа және климатқа байланысты аздап өзгеруі мүмкін.

Отырғыш параметрлері

Параметр		Деректер
Отырғыш бағыттағыштарының жобалық күйі		Артқы күйден 40 мм алға
Отырғыштың арқалығын еңкейтудің жобалық бұрышы	Алдыңғы отырғыш	22°
	Артқы отырғыш	27°
Арқалықты еңкейтудің стандартты бұрышы	Алдыңғы отырғыш	22°
	Артқы отырғыш	27°